

PRODUKTDATENBLATT

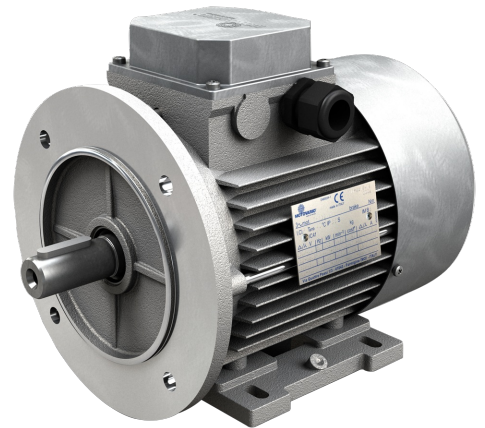

ELEKTROMOTOR

TERMINE 08.04.2025

EIGENSCHAFT	VALUE
Lieferant	Motovario
Normen	CE
Motor	Drehstrom
Baugröße	063
Serie	IE2 Hohe Effizienz
Polzahl	2
Elektrische Ausführung	Std (Spannung +/-10%)
Wicklung	D/Y (6 Standardklem.)
Betriebsart	S1
Spannung	230/400-265/460 V
Frequenz	50-60 Hz
Leistung	0,37 kW
Kühlung	Eigenbelüftet
Bauform	B14
Abm.Flansch	Ø90
Wellenabmessung (DE)	Ø11x23
B-seitiges Wellenende(NDE)	Nein
Isolationsklasse	F
Schutzart	IP55
Anschluss / Drehsinn	Nein
Phasentrenner	Ja
Thermoschutz	3x Thermistoren PTC 130°C
Umgebungsbedingungen	Standard
Heizung	Nein
Kondenswasserbohrung	Nein
Optionen	Nein
Zubehör	Ohne
Klemmenkasten	Aluminium
Kabelschrauben \ Stopfen	Kunststoff
Lüfter	Kunststoff
Lüfterhaube	Standard
MO-Lager	Kugellager 2Z
MO-Dichtring	NBR-Nitril
Logo	Motovario
MO-Anmerkungen	Nein
Lackierung	Nicht Lackiert
Default Offerta Commerciale	Preferenziale

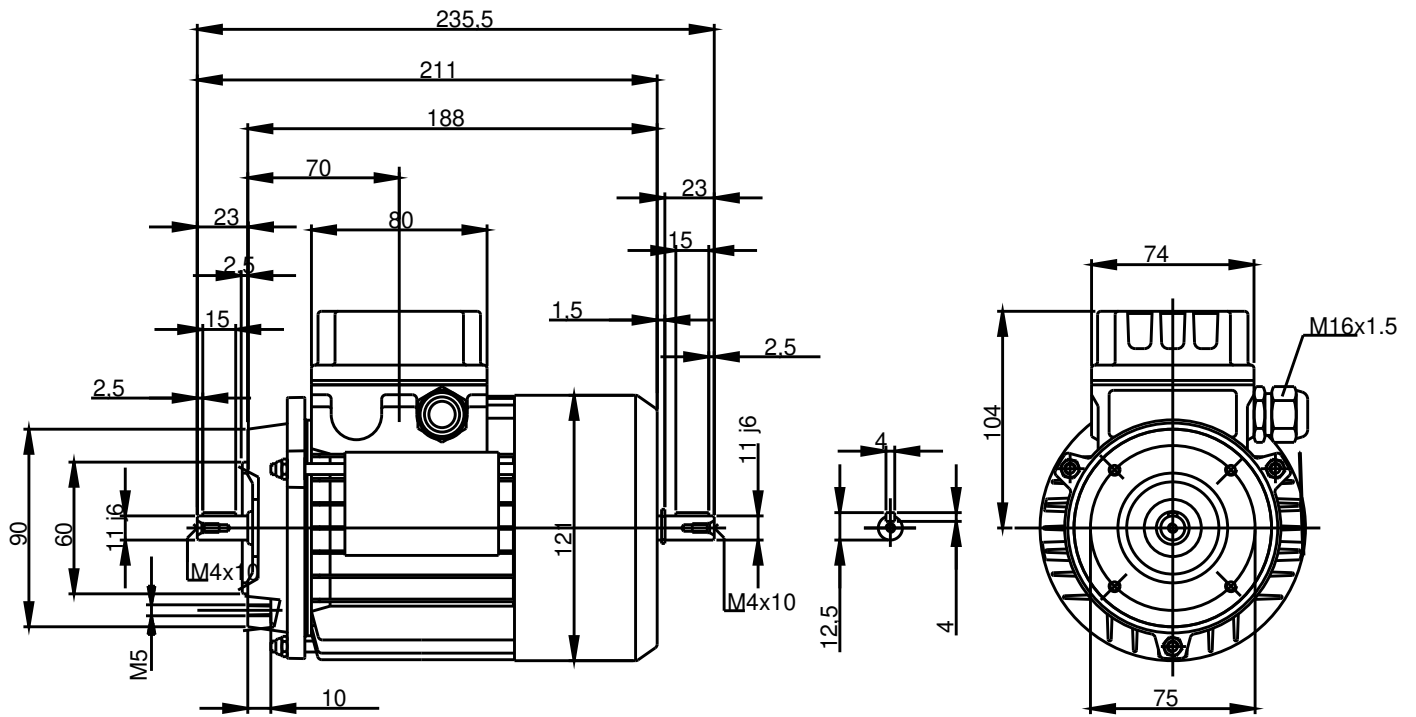

LEISTUNGEN





P _n [kW]	Serie	Baug.	n _n [rpm]	I _n [A]	M _n [Nm]	IE2	η _n % (4/4) limit	η _n % (4/4)	η _n % (3/4)	η _n % (2/4)	cosφ _n	$\frac{M_s}{M_n}$	$\frac{I_s}{I_n}$	$\frac{M_{max}}{M_n}$	J _T	J _T B	W _T	W _T B	Z ₀ 10 ³ ×1/h	M _B [Nm]
															10 ⁻⁴ ×Kgm ²	Kg				
0,37	TH-TBH	63C2	2790	1,03	1,27	IE2	69,5	70,1	69,6	65,8	0,74	2,8	4,4	2,7	2,5	3,1	4,5	6,0	4,0	3,5

Bauform: spezielle Ausführung im Hinblick auf Befestigungsvorrichtungen, Halterungsarten und Wellenende.

Installationsart: Positionierung des Motors am Arbeitsplatz entsprechend der Achslinie (horizontal oder vertikal) und den Befestigungsvorrichtungen.

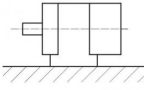
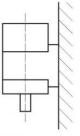
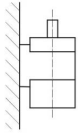
In der Tabelle werden die meistgebrauchten Installationsmethoden entsprechend der Bauform aufgezeigt.

Mit Bezug auf die Vorschrift IEC 60034-7 werden auf dem Typenschild des Elektromotors die Bauformen angegeben (IMB3, IMB5, IMB14, IMB34, IMB35), unabhängig von der Installationsart.

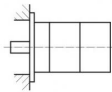
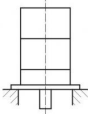
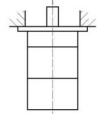
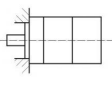
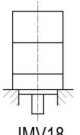
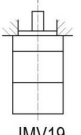
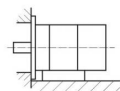
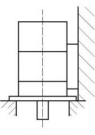
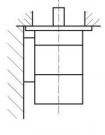
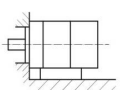
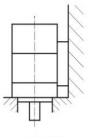
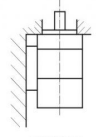
IMB3	 IMB3	 IMV5	 IMV6	 IMB6	 IMB7	 IMB8
IMB5	 IMB5	 IMV1	 IMV3			
IMB14	 IMB14	 IMV18	 IMV19			
IMB35	 IMB35	 IMV15	 IMV36			
IMB34	 IMB34	 IMV15	 IMV36			

Bauform:

- IMB3 mit Befestigungsfüßen
- IMB5 mit Flansch mit antriebsseitig durchgehenden Bohrungen
- IMB14 mit Flansch mit antriebsseitigen Gewindebohrungen
- IMB35 mit Befestigungsfüßen und Flansch mit antriebsseitig durchgehenden Bohrungen
- IMB34 mit Befestigungsfüßen und Flansch mit antriebsseitigen Gewindebohrungen

Neben den oben angeführten genormten Bauformen sind die Motoren in kompakter Form erhältlich, sei es im Falle von Getrieben aus Aluminium CHA und CBA (Bauform B10) sowie im Falle von Getrieben aus Gusseisen CH, CB und CS (Bauform B11). Diese Bauformen sehen besondere, mit dem Getriebe und der hohlen Abtriebswelle ein Ganzes bildende Flansche vor, an denen vor der Untersetzung das Ritzel montiert wird. Der sich daraus ergebende Getriebemotor weist geringe Achsmaße auf. Weitere Details, einschließlich der Maßzeichnungen sind in den jeweiligen Getriebe-Katalogen enthalten.