

TY 92

MULTISCALE, MULTIFUNZIONE.
MULTIRANGE, MULTIFUNCTION.

VISUALIZZATO A BARRA DI LED E DISPLAY
DISPLAY AND LED BAR VISUALIZED

Dimensioni 72x72mm
Dimensions 72x72mm

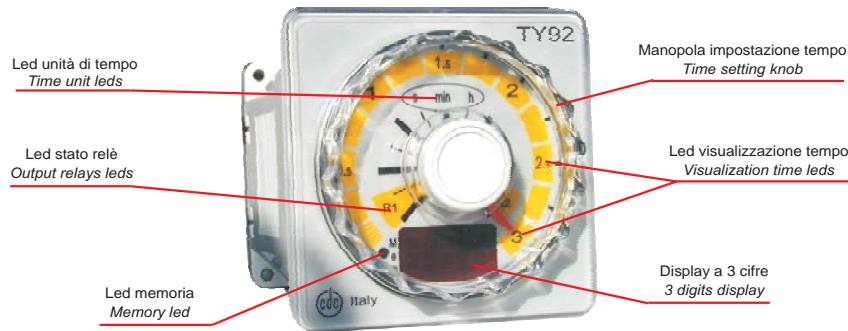

Timer elettronico digitale con impostazione analogica a lettura diretta. Visualizzazione del tempo tramite barra di Led e display a 3 cifre (led a sette segmenti).
Tramite i minidips laterali e' possibile scegliere:
A) Lo stato dei relè con manopola sullo 0
B) Uno dei 3 tempi di fondo scala disponibili.
C) Una delle 4 funzioni disponibili (con comandi: Start, Reset)
D) Abilitare la memoria (attiva solo durante il conteggio)
E) Abilitare il buzzer di fine tempo
Inoltre, tramite la manopola, si puo' impostare in modo preciso il tempo voluto.
I led frontali i segnalano: lo stato dei relè, l'unità di tempo e l'abilitazione della memoria.
Sono presenti Comandi: Start, Reset
I collegamenti elettrici sono disponibili tramite l'uso uno zoccolo Undecal (AZ511).

Digital electronic timer with an analogic setting and a direct reading. The timing is visualized by led bar and Three digits display (at seven segments).
Through the minidips on the side, it is possible to choose:
A) The relays state with knob sets on time 0
B) One of the 3 available full scale times.
C) One from the 4 available functions (with commands Start and Reset)
D) Memory ON or OFF (memory works only during the counting).
E) End timing Buzzer: ON or OFF
Moreover through the knob it is possible to set the exact time required.
The leds on the front point out the relays state, the choiced time unit and the presence of the memory.
The electrical wirings will be made through the use of the Undecal socket (AZ511).

Dati Tecnici Technical data	
Potenza assorbita Input power	2 VA a 24Vdc 18 VA a 230Vac
Precisione di fondo scala Full scale error	± 1%
Impostazione minima Minimum time setting	0 sec.
Tempo min. di ripristino sull'alimentazione Minimum Reset time on power supply	0.5 s
Limiti di temperatura Temperature ranges	
Impiego Operating	-10 ÷ +55 °C
Stoccaggio Storage	-25 ÷ +65 °C
Caratteristiche dei relè Relays technical data	
Vita elettrica Electrical life	5x10 ⁵ op.
Vita meccanica Mechanical life	1x10 ⁷ op.
Corrente max commutabile Maximum current rating	16A (0.75Hp)
Tensione max commutabile Max voltage rating	250 Vac

Caratteristiche

Tensioni disponibili : 24 Vac-dc o
48 Vac-dc o
115 Vac o
230 Vac

Tempi fondoscala impostabili :
B.3 30sec + 30min + 30h o
B.6 60sec + 60min + 60h

Funzioni impostabili : S + T + U + V
S 1 contatto istantaneo + 1 contatto ritardato
T 2 contatti ritardati
U 1 contatto istantaneo + 1ad impulso (2s) ritardato
V 2 contatti ad impulso (2s) ritardato

Features

Supply voltage availables : 24 Vac-dc or
48 Vac-dc or
115 Vac or
230 Vac

Full scale time setting :
B.3 30sec + 30min + 30h or
B.6 60sec + 60min + 60h

Functions setting : S + T + U + V
A 1 istantaneous + 1 Delay-ON relay
C 2 delayed-ON relays
N 1 istantaneous + 1 pulsed (2s) Delay-ON relay
P Two pulsed (2s) Delay-ON relays

Dimensioni / Dimensions (mm)

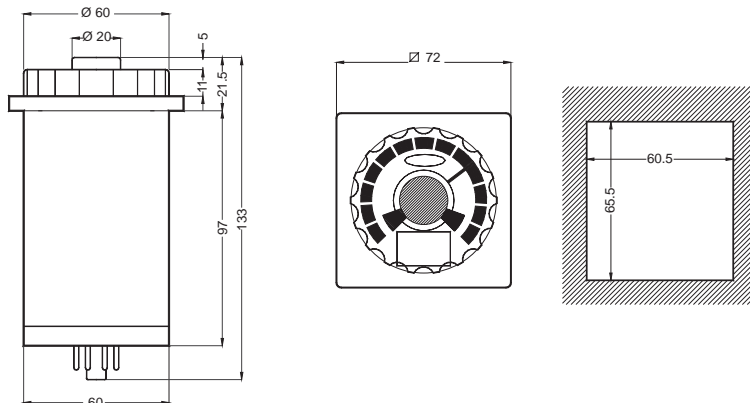

Schema collegamento / Wiring diagram

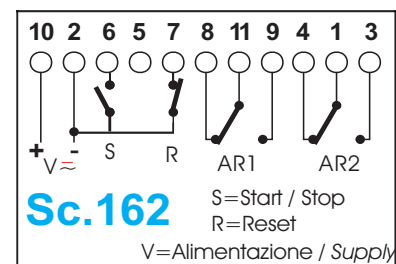

Impostazioni MINIDIPS TY92

Settings

Stato relè a tempo zero Relay position at zero time

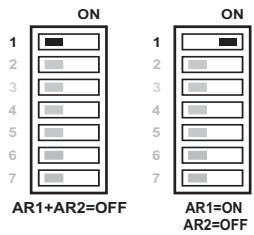

Impostazione unità di tempo Time unit setting



Funzioni Functions



Abilitazione memoria Memory setting

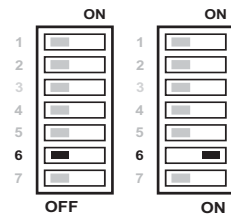

Buzzer

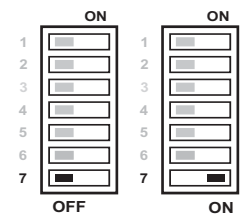

Funzioni Functions

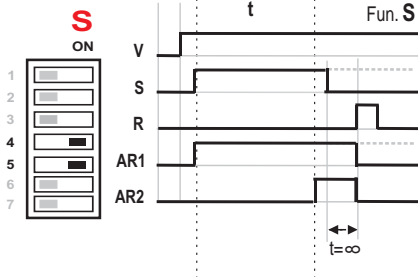

Impulso (1s) ritardato alla chiusura del comando Start . Ciclo continuo : 1 relè istantaneo + 1 ritardato

A timer alimentato il relè AR1 commuta istantaneamente alla chiusura del comando S ed inizia il conteggio del tempo impostato. Il relè AR2 commuta a fine tempo per 1s . Se il comando S è tenuto chiuso il ciclo riprende e viene continuamente ripetuto .

L'apertura di S in qualsiasi momento del ciclo ferma il conteggio e mantiene le uscite in quella situazione finché non viene richiuso (ed il ciclo continua) o viene aperto il comando di Reset.

Se manca la tensione durante il conteggio, con memoria abilitata, i dati funzionali vengono memorizzati ed il ciclo riprende al ritorno della linea.

Impulse (1s) delay-On with Start command.

Continuous cycle : 1 instantaneous + 1 delayed relay

With the supply voltage connected , the relay AR1 turns ON and the time begins when START is closed . At the end of the time period , the relay AR2 turns ON for 1s . The cycle is continuously repeated until the command S is closed. If the start command S is opened the timing freezes (the outputs remain in that position of work)and return to run at the closing of the command again.

Reset occurs when the command R is opened.

If supply voltage turns OFF during the timing , with memory turned ON through the relative dip switch, all the datas are memorized and recovered when power line returns.

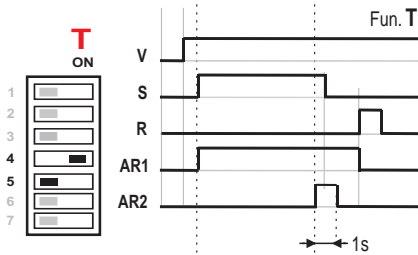

Impulso (1s) ritardato alla chiusura del comando Start . Ciclo continuo : 1 relè istantaneo + 1 ritardato

A timer alimentato il relè AR1 commuta istantaneamente alla chiusura del comando S ed inizia il conteggio del tempo impostato.

Il relè AR2 commuta a fine tempo per 1s . Se il comando S è tenuto chiuso il ciclo viene continuamente ripetuto .

L'apertura di S in qualsiasi momento del ciclo ferma il conteggio e mantiene le uscite in quella situazione finché non viene richiuso (ed il ciclo continua) .

Se l'apertura di S avviene con l'uscita AR2 attiva questa , dopo 1s in ogni caso si riapre.

Se manca la tensione durante il conteggio, con memoria abilitata, i dati funzionali vengono memorizzati ed il ciclo riprende al ritorno della linea.

Impulse (1s) delay-On with Start command.

Continuous cycle : 1 instantaneous + 1 delayed relay

With the supply voltage connected , the relay AR1 turns ON and the time begins to run . At the end of the time period , the relay AR2 turns ON for 1s . The cycle is continuously repeated until the command S is closed

If the start command S is opened the timing freezes (the outputs remain in that position of work) and return to run at the closing of the command again.

But If the start command S is opened when AR2 is ON the timing is freeing but the output Ar2 after 1s switch OFF.

Reset occurs when the command R is opened.

If supply voltage turns OFF during the timing , with memory turned ON through the relative dip switch, all the datas are memorized and recovered when power line returns.

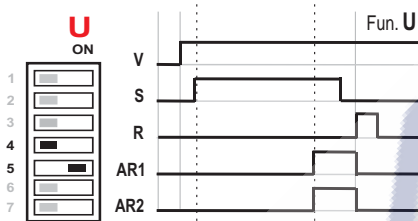

Impulso (1s) ritardato alla chiusura del comando Start . Ciclo continuo : 2 relè ritardati

A timer alimentato alla chiusura del comando St inizia il conteggio del tempo impostato. I relè AR1 e AR2 commutano a fine tempo per 1s . Se il comando S è tenuto chiuso il ciclo riprende e viene continuamente ripetuto .

L'apertura di S in qualsiasi momento del ciclo ferma il conteggio e mantiene le uscite in quella situazione finché non viene richiuso (ed il ciclo continua) o viene aperto il comando di Reset.

Se manca la tensione durante il conteggio, con memoria abilitata, i dati funzionali vengono memorizzati ed il ciclo riprende al ritorno della linea.

Impulse (1s) delay-On with Start command.

Continuous cycle : 2 delayed relays

With the supply voltage connected , the timing begins when Start is closed . At the end of the time period , the relays AR1 and AR2 turn ON for 1s . The cycle is continuously repeated until the command S is closed

If the start command S is opened the timing freezes (the outputs remain in that position of work) and return to run at the closing of the command again.

Reset occurs when the command R is opened.

If supply voltage turns OFF during the timing , with memory turned ON through the relative dip switch, all the datas are memorized and recovered when power line returns.

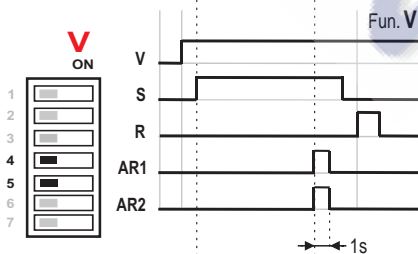

Impulso (1s) ritardato alla chiusura del comando Start . Ciclo continuo : 2 relè ritardati

A timer alimentato alla chiusura del comando S inizia il conteggio del tempo impostato.

I relè AR1 e AR2 commutano a fine tempo per 1s . Se il comando S è tenuto chiuso il ciclo viene continuamente ripetuto .

L'apertura di S in qualsiasi momento del ciclo ferma il conteggio e mantiene le uscite in quella situazione finché non viene richiuso (ed il ciclo continua) .

Se l'apertura di S avviene con le uscite AR1 e AR2 attive queste , dopo 1s in ogni caso si riaprono.

Se manca la tensione durante il conteggio, con memoria abilitata, i dati funzionali vengono memorizzati ed il ciclo riprende al ritorno della linea.

Impulse (1s) delay-On with Start command.

Continuous cycle : 2 delayed relays

With the supply voltage connected , the timing begins when Start is closed . At the end of the time period , the relays AR1 and AR2 turn ON for 1s . The cycle is continuously repeated until the command S is closed. If the start command S is opened the timing freezes (the outputs remain in that position of work) and return to run at the closing of the command again.

But If the start command S is opened when AR1 and AR2 are ON the timing is freeing but the outputs after 1s switch OFF. Reset occurs when the command R is opened.

If supply voltage turns OFF during the timing , with memory turned ON through the relative dip switch, all the datas are memorized and recovered when power line returns.

Codice / Order code

TY92 - 62 - 00 - tt - al - 0

(tt) TABELLA TEMPI / TIMES TABLE
3B mutiscala / multiscale 30s+ 30min + 30h
6B mutiscala / multiscale 60s+ 60min + 60h

(al) TABELLA TENSIONI / SUPPLY VOLTAGE TABLE
12 12Vac-dc 24 24Vac-dc
48 48Vac-dc A5 110Vac
A3 230Vac