

102/1102  
202/1202  
302/1302  
504/1504

**DISTRIBUIDORES MONOBLOQUE**  
*MONOBLOCK CONTROL VALVES*

402/1402  
406/1406  
407  
1408

**DISTRIBUIDORES SECCIONALES**  
*SECTIONAL CONTROL VALVES*

***Roquet***  
making moves

**HISTORIA** Con mas de medio siglo de trayectoria en el sector óleo-dinámico, el GRUPO ROQUET es marca líder en el mercado español y una importante referencia en el mercado internacional.

ROQUET es proveedor en distintos sectores como el agrícola, naval, obras públicas, camiones, energías renovables, sistemas de elevación, minería, alimentación, máquinas-herramienta...

**TECNOLOGÍA** ROQUET dispone de un importante y amplio departamento de diseño y desarrollo de productos óleo-hidráulicos.

Los centros de trabajo de la compañía disponen de sistemas de producción y control de última generación, para que así nuestros clientes sigan reconociendo nuestros productos por su calidad garantizada en la marca ROQUET.

**FIABILIDAD** El GRUPO ROQUET ofrece a sus clientes una amplia gama de productos fiables y resistentes; diseñados para poder trabajar en condiciones extremas y por largos periodos, con un rendimiento excelente. El 100% de nuestros productos son verificados y probados antes de ser entregados a nuestros clientes.

**CAPACIDAD** El GRUPO ROQUET dispone de más de 350 profesionales, y 4 plantas de producción, con una superficie cubierta de 30000m2. La compañía produce anualmente 200000 bombas, 300000 distribuidores, 500000 cilindros, 30000 unidades hidráulicas compactas (motobombas), y una amplia gama de productos y accesorios que son distribuidos mediante su red comercial, presente en 35 países y en los 5 continentes.

**HISTORY** *With over half a century in experience in fluid power, ROQUET GROUP is the leading brand in the Spanish market, and an important reference in the international market.*

*ROQUET supplies many applications such as agricultural, construction, trucks, naval industry, civil engineering, renewable energies, lift systems, machine-tools, food industry...*

**TECHNOLOGY** *ROQUET has an important R&D department for hydraulic fluid power.*

*Our workstations and cells use leading edge technology machines and robots, to ensure that ROQUET remains a guarantee of quality.*

**RELIABILITY** *ROQUET GROUP offers its customers a wide range of reliable and robust products, designed to work in extreme conditions and for a very long time, with excellent performance. 100% of our products are checked and oil tested before being delivered to our customers.*

**CAPABILITY** *The ROQUET GROUP counts on more than 350 trained employees, in 4 production plants, with a total area of 30000m2. The company produces 200000 pumps, 300000 control valves, 500000, cylinders, 30000 hydraulic power packs, and a wide range of products and accessories that are distributed through our sales network in 35 countries across the 5 continents.*

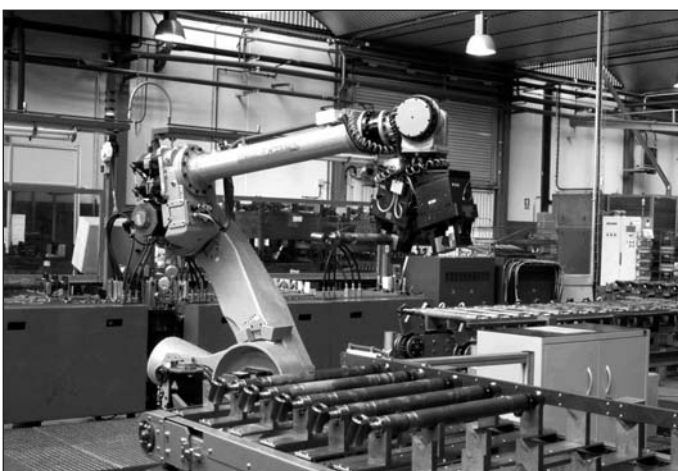

Presentamos este catálogo de distribuidores destinados a cualquier tipo de aplicación hidráulica que requiera de un control preciso de sus funciones.

ROQUET tiene una amplia experiencia en componentes óleo-dinámicos, en diferentes sectores, tales como: Agricultura, construcción, camiones, industria naval, obras públicas, energías renovables, sistemas de elevación, minería, alimentación, máquinas-herramienta.

Los distribuidores son aplicables a muchas y variadas funciones mecánicas. Se ofrece a nuestros clientes una amplia gama de ellos, para que puedan elegir el producto mas adecuado para su aplicación.

Vea a en este catalogo los distintos modelos de distribuidores, así como sus características, y las diferentes opciones que ofrece cada uno de ellos.

Cordialmente,  
**Pedro Roquet**

*We present in this Catalogue our range of control valves designed for any hydraulic application that requires a precise actioning of its functions.*

*ROQUET has wide experience in fluid power components in several fields such as agriculture, construction, truck applications, renewable energy, lifting systems, mining, food industry, machine-tools...*

*We offer a wide range of control valves, that fit for several mechanical functions. So our customers can choose the most suitable product for their application.*

*You will find in this catalogue our different models, their characteristics and performance, and the differents options available for each of them.*

Sincerely,  
**Pedro Roquet**

**Índice**  
*Index*

**DISTRIBUIDORES MONOBLOQUE / MONOBLOCK CONTROL VALVES**

<b>Distribuidores monobloque / Monoblock control valves 102-1102</b> .....	<b>5</b>
<b>Distribuidores monobloque / Monoblock control valves 202-1202</b> .....	<b>21</b>
<b>Distribuidores monobloque / Monoblock control valves 302-1302</b> eléctrico/electric - Manual/Manual .....	<b>31</b>
<b>Distribuidores monobloque / Monoblock control valves 504-1504</b> .....	<b>47</b>

**DISTRIBUIDORES SECCIONALES / SECTIONAL CONTROL VALVES**

<i>Distribuidores seccionales / Sectional control valves 402-1402</i> .....	<b>61</b>
<i>Distribuidores seccionales / Sectional control valves 406-1406</i> .....	<b>81</b>
<i>Distribuidores seccionales / Sectional control valves 407</i> .....	<b>101</b>
<i>Distribuidores seccionales / Sectional control valves 1408</i> .....	<b>117</b>

**COMO ELEGIR UN DISTRIBUIDOR ROQUET / HOW CHOOSE A ROQUET CONTROL VALVES** ..... **131**

**MANDOS / CONTROLLERS**

Mando neumático- Mando hidráulico / <i>Pneumatic controller - Hydraulic controller</i> .....	<b>135</b>
--	------------

Este catalogo muestra el producto en su configuración más estándar. Para diseños especiales por favor contacte con PEDRO ROQUET, S.A. Las especificaciones y datos en este catálogo no están abiertos a ninguna interpretación. Por favor contacte con PEDRO ROQUET, S.A. en caso de duda. PEDRO ROQUET, S.A. se reserva el derecho de modificar, actualizar o revisar este catálogo sin previa notificación. PEDRO ROQUET, S.A. no es responsable de ningún daño causado por un uso incorrecto del producto. PEDRO ROQUET, S.A. se reserva el derecho a exigir unas cantidades mínimas en pedidos. Para piezas de recambio se debe conocer exactamente la referencia del producto y su serie.

*This Catalogue shows the product in the most standard configuration; customized or special designs are also available. Please contact PEDRO ROQUET S.A. Data in this catalogue are not open to any interpretation. Please contact PEDRO ROQUET, S.A. in case of doubt. PEDRO ROQUET, S.A. reserves the right to modify, update or revise this catalogue without prior notice. PEDRO ROQUET, S.A. is not responsible for any damage caused by incorrect use of the product. PEDRO ROQUET, S.A. reserves the right to request minimum order quantities. The exact product part number and series must be provided for spare parts orders.*



# Distribuidores monobloque

*Monoblock control valves*

**Roquet**  
making moves

**102-1102**

**202-1202**

**302-1302**

**504-1504**



## 102 - 1102

Serie  
Monobloque  
Caudal nominal: 40 l/min  
Presión máxima de trabajo: 350 bar

Serial  
Monoblock  
Nominal flow 40 l/min  
Working max. pressure: 350 bar



### Datos técnicos Technical data

TIPO DISTRIBUIDOR CONTROL VALVES TYPE	102	1102
<b>Tomas A y B</b> Ports A y B	3/8" G	1/2" G
<b>Tomas P-P1</b> Ports P-P1	3/8" G	1/2" G
<b>Tomas R-R1</b> Ports R-R1	3/8" G	1/2" G
<b>Tomas RP</b> Ports RP	3/8" G	1/2" G
<b>Número máximo de elementos (*)</b> Maximum spool quantity (*)	6	2
<b>Diámetro corredera (mm)</b> Spool diameter (mm)	15	
<b>Carrera de la corredera (mm)</b> Spool stroke (mm)	5.5	
<b>Alimentación tipo</b> Type	Serie Serie	
<b>Caudal nominal (l/min.)</b> Nominal flow (l/min.)	40	60
<b>Presión máxima de trabajo (bar)</b> Working max. pressure (bar)	350 bar	
<b>Presión máx. retorno (bar)</b> Return max. pressure (bar)	<b>Corredera estática</b> Static spool	80 bar
	<b>Durante acc. corredera</b> During spool positioning	20 bar
<b>Fuerza acc. directamente en corredera (kg.)</b> Spool force (kg.)	16	
<b>Fluido recomendado</b> Fluid to be used	ISO 6743 Tipo HM, HV, HG	
<b>Gama de temperaturas (NBR)</b> Temperature range (NBR)	-20°C ... +80°C	
<b>Viscosidades</b> Viscosity range	4 — 500 cSt	
<b>Grado de limpieza del aceite</b> Recommended fluid cleanliness	16/13 s./ISO 4406 o NAS 10	
<b>Gama de viscosidades</b> Viscosity range	ISO 3448 CAT. VG22-VG68	



**NOMENCLATURA DE REFERENCIAS**

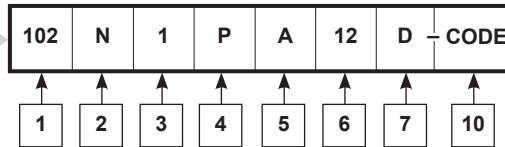

**CODING SYSTEMS**

<b>1</b>	<b>Tipo distribuidor</b> Control valve type
102	3/8" G
1102	1/2" G

<b>2</b>	<b>Formas de retorno o sistemas de trabajo</b> Return form
N	<b>Paso libre.</b> Free flow.
Z	<b>Retorno con presión.</b> H.P.C.O.
C	<b>Centro cerrado.</b> Closed centre.

<b>3</b>	<b>Accionamiento corredera</b> Spool positions devices
2	<b>Tres posiciones, con anclajes.</b> Three positions with detents.
3	<b>Dos posiciones extremas por muelle, movimiento empujando corredera.</b> Two end positions by spring, action pushing spool.
4	<b>Dos posiciones extrema y central por muelle, movimiento empujando corredera.</b> Two positions, end and neutral position by spring, action pushing spool.
7	<b>Una posición extrema y la posición neutral con anclaje, tirando corredera; y la otra extrema por muelle, empujando corredera.</b> One end position and neutral position with detent, action pulling spool; and other end position by spring, action pushing spool.
8	<b>Los sistemas de accionamiento no son iguales (se necesita código).</b> <b>NOTA:</b> Esta denominación se emplea cuando se montan diferentes accionamientos. Several operating forms (a code is required). <b>NOTE:</b> This type is used when there are different spool position device.
9	<b>Dos posiciones extremas, con anclajes.</b> Two end positions with detents.
11	<b>Tres posiciones, recuperación a posición neutral por muelle.</b> Three positions, return to neutral position by spring.
13	<b>Dos posiciones extremas, por muelle.</b> Two end positions, by spring.
14	<b>Dos posiciones, neutral y extrema con anclajes, empujando corredera.</b> Two positions, neutral and end position by detent, action pushing spool.
15	<b>Microrruptor tres posiciones, recuperación a posición neutral por muelle.</b> Microswitch three positions, return to neutral position by spring.
16	<b>Tres posiciones, recuperación a posición neutral por muelle. Doble salida de corredera.</b> Three positions, return to neutral position by spring. Double end actioned spool.
20	<b>Cuatro posiciones. La cuarta posición con anclaje tirando corredera.</b> Fourth positions. Fourth position with detent, action pulling spool.
22	<b>Tres posiciones, pilotaje neumático.</b> Three positions, pneumatic pilot.
35	<b>Rotativo tres posiciones, con anclaje en posición neutral.</b> Rotative three positions, with detent in neutral position.
36	<b>Una posición extrema y la posición neutral con anclaje, empujando corredera; y la otra extrema por muelle, tirando corredera.</b> One end position and neutral position with detent, action pushing spool; and other end position by spring, action pulling spool.
37	<b>Dos accionamientos (tipo 11), para palanca múltiple. Si se requiere algún accionamiento distinto es necesario código.</b> Two spool position device (type 11) by joystick. If is required a different spool position device is necessary a code.
42	<b>Tres posiciones, con anclajes de bolas.</b> Three positions with ball bearing detents.

<b>4</b>	<b>Tipo palanca mando</b> Hand lever type
C	<b>Palanca sin protector y con varilla.</b> Lever box without rubber and with lever.
H	<b>Palanca sin protector ni varilla.</b> Lever box without rubber and lever.
P	<b>Palanca con protector y varilla.</b> Lever box with lever and rubber.
Z	<b>Palanca con protector y sin varilla.</b> Lever box without lever and with rubber.
P2	<b>Palanca con protector y varilla.</b> Lever box with lever and rubber boot.
Z2	<b>Palanca con protector y sin varilla.</b> Lever box with rubber boot and without lever.
S	<b>Tapa sin palanca y corredera vista.</b> Open spool end (no lever box).
T	<b>Sin palanca y protector ciego.</b> Spool end cap.
I	<b>Cable.</b> Cable control.
X	<b>Palancas no iguales o múltiples (necesita código).</b> Mechanical joystick or special options (code is required).
R	<b>Palanca rotativa.</b> Rotative hand lever.

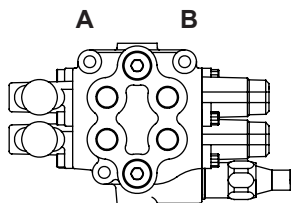
<b>5</b>	<b>Posición válvula de seguridad o entrada presión</b> Relief valve position / Pressure inlet
<b>A</b>	

<b>6</b>	<b>Válvula seguridad principal</b> Main relief valve			
	<b>Tipo regulación / Adjustment</b>			
<b>Taraje</b> Setting (bar)	<b>Fija</b> Fixed	<b>Regulable por tornillo</b> Screw adjustment	<b>Volante</b> Knob	<b>Regulable precintada</b> Lock wired
5-80 (80)	1	11	21	41
85-175 (160)	2	12	22	42
180-250 (200)	3	13	23	43
255-350 (315)	4	14	24	44
<b>Para distribuidores sin válvula de seguridad se omitirá el número de taraje y la letra de posición.</b> For control valves without relief valves, the pressure range and the letter is omitted.				

<b>7</b>	<b>Sistemas de distribución</b> Spool types
<b>El número de letras indica la cantidad de las correderas. Ver símbolos en páginas correspondientes.</b> <b>NOTA:</b> El orden de las correderas se empieza a contar a partir de la válvula de seguridad. The number of letters indicates the quantity of spools. See symbols in relevant pages. <b>NOTE:</b> The spool order will be listed from the pressure to the exhaust port.	

<b>10</b>	<b>Datos adicionales (código)</b> Additional data (code)
-----------	---

**Diagramas**  $\Delta p - Q$  a 27 cSt  
*Diagrams*  $\Delta p - Q$  a 27 cSt

**Tomas con retorno (P → R)**  
*Ports to return (P → R)*

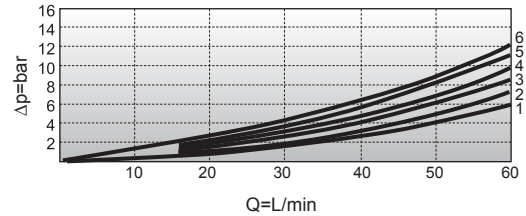
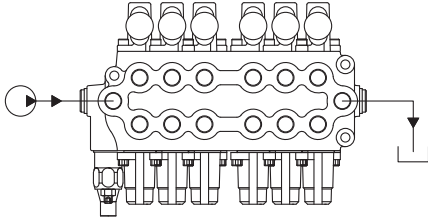

**Presión con tomas (P → A ó B)**  
*Pressure to ports (P → A o B)*

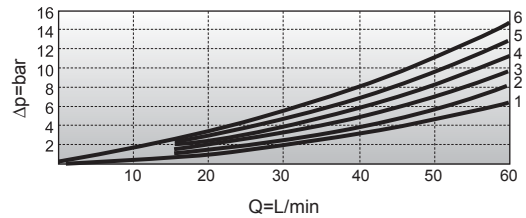
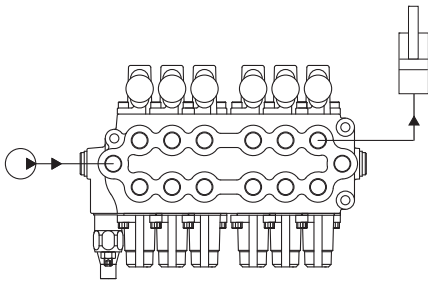

**Tomas con retorno (A ó B → R)**  
*Ports to return (A o B → R)*

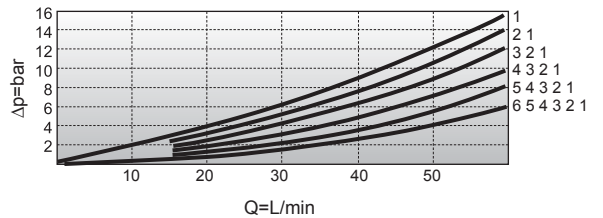
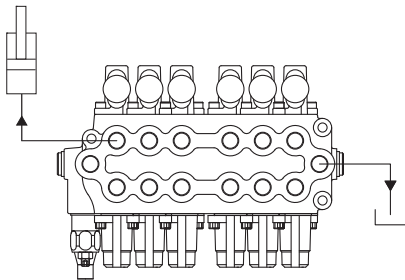

**Válvula de seguridad principal**  
*Main relief valve*

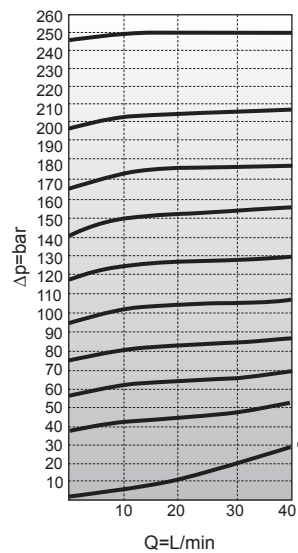
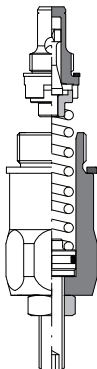

● Curva presión mínima  
*Minimal pressure curve*

Diagramas  $\Delta p - Q$  a 27 cSt  
Diagrams  $\Delta p - Q$  a 27 cSt

**Tomas con retorno (P → R)**  
Ports to return (P → R)

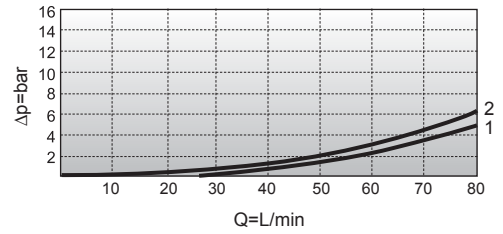
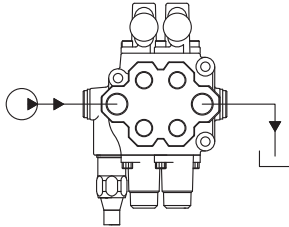

**Presión con tomas (P → A ó B)**  
Pressure to ports (P → A o B)

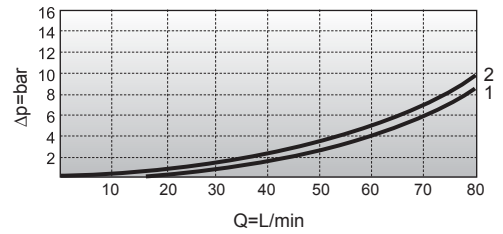
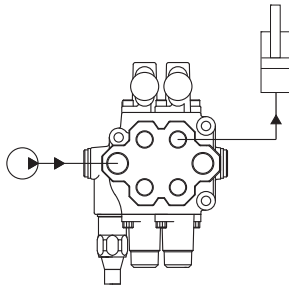

**Tomas con retorno (A ó B → R)**  
Ports to return (A o B → R)

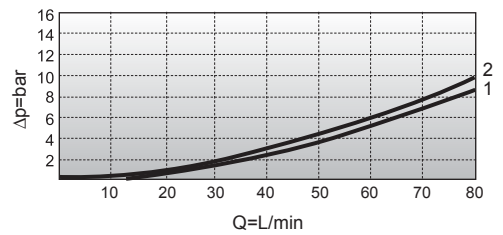
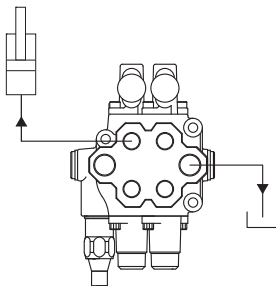

**Válvula de seguridad principal**  
Main relief valve

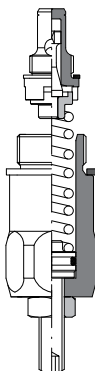

● Curva presión mínima  
Minimal pressure curve

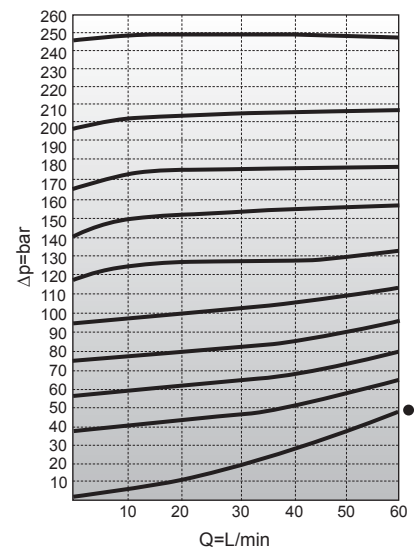



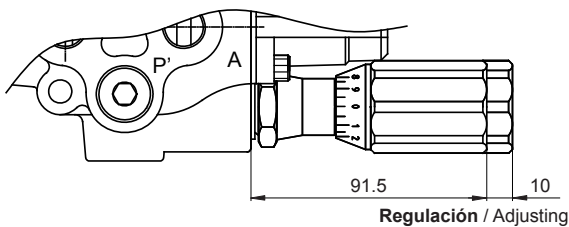
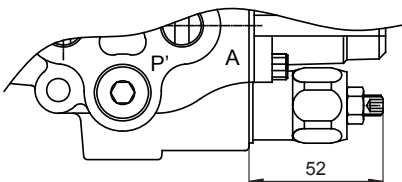
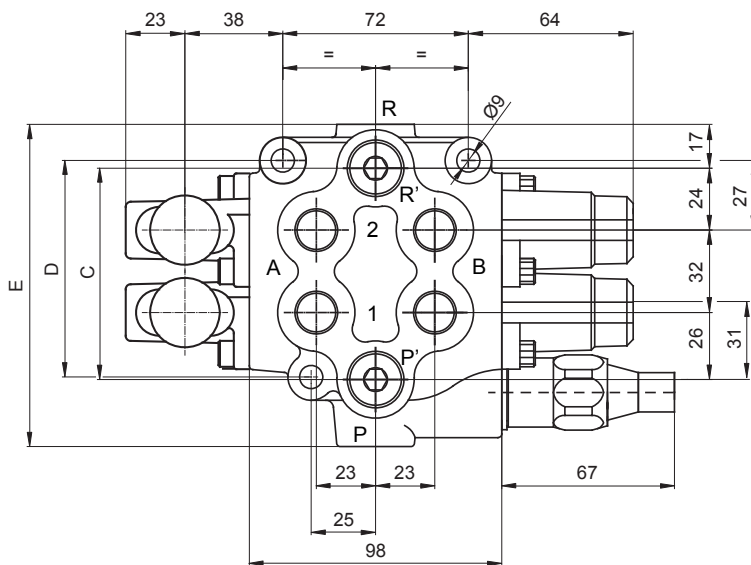
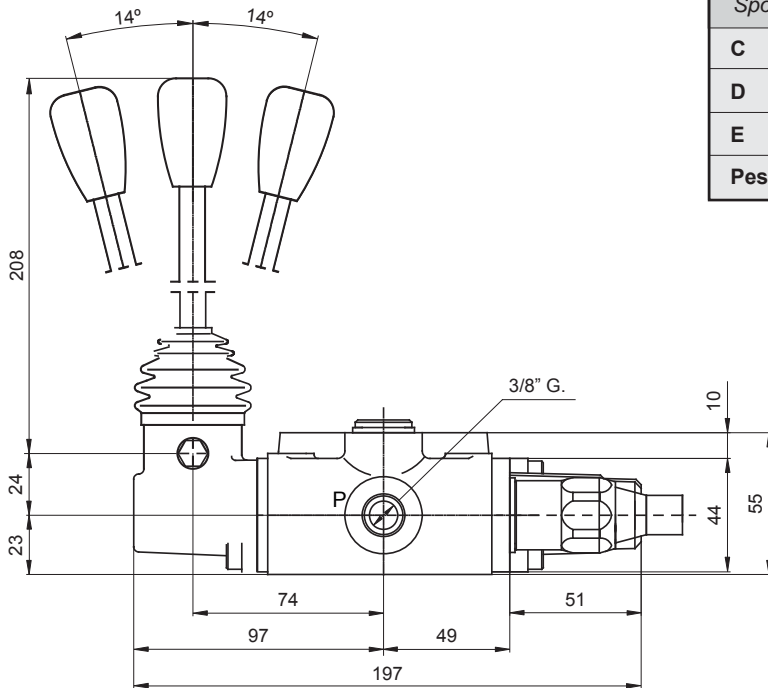

N° de elementos Spool quantity	1	2	3	4	5	6
C	50	82	114	162	194	226
D	52	84	116	164	196	228
E	93	125	157	189	237	269
Peso en kg. / Weight in kg.	2,6	3,8	5	6,2	9	10

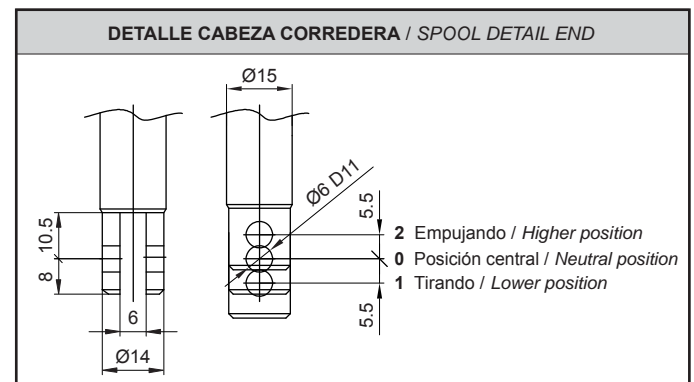
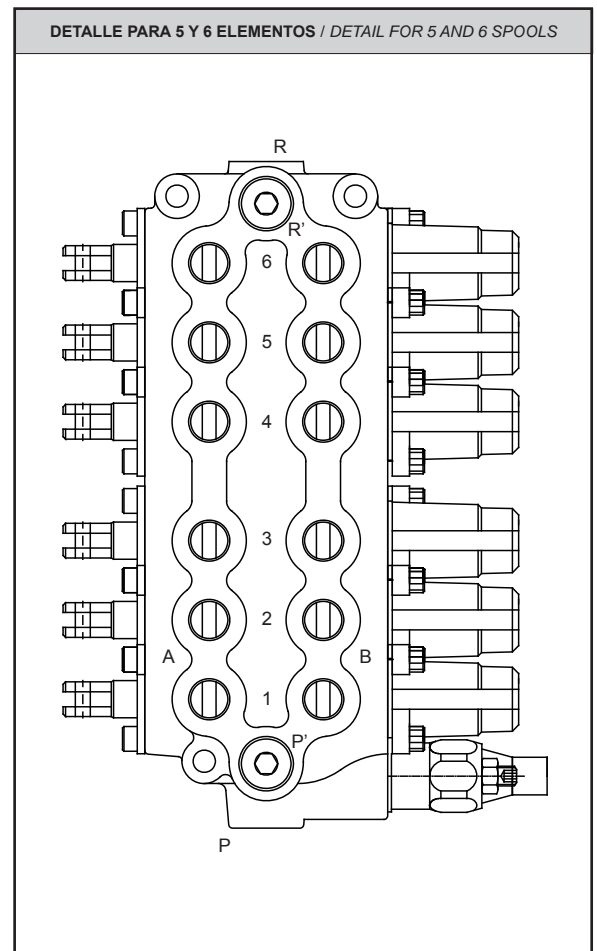

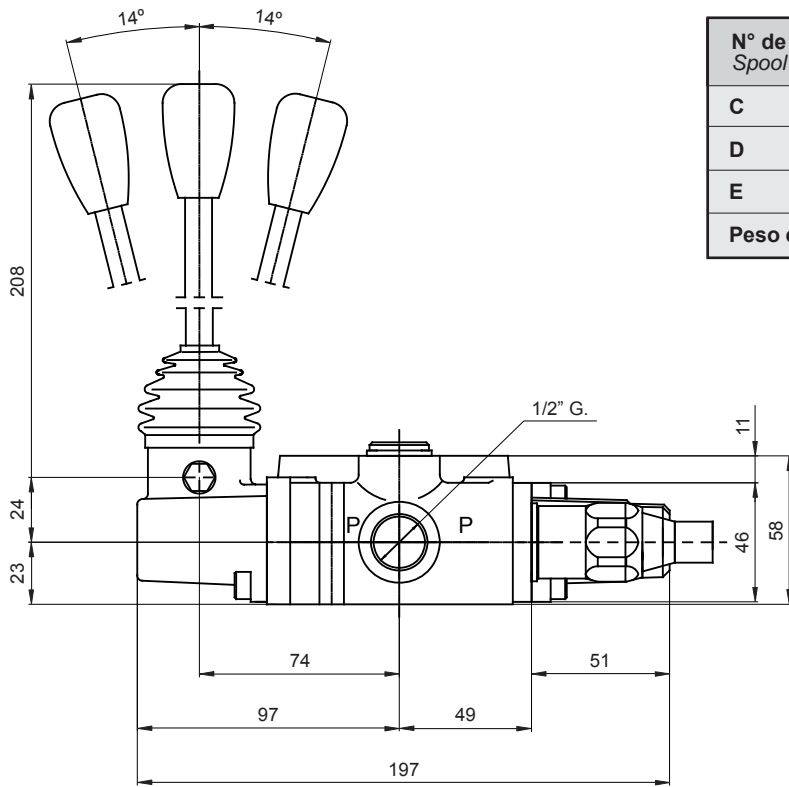

N° de elementos Spool quantity	1	2
C	50	82
D	52	84
E	95	127
Peso en kg. / Weight in kg.	3	4

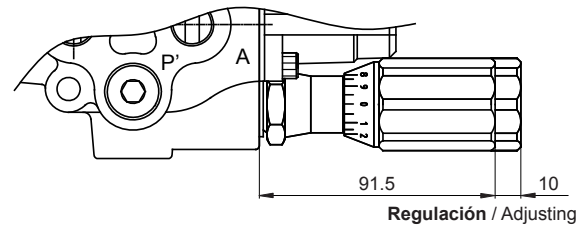
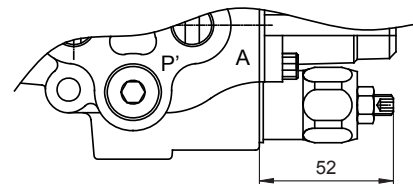
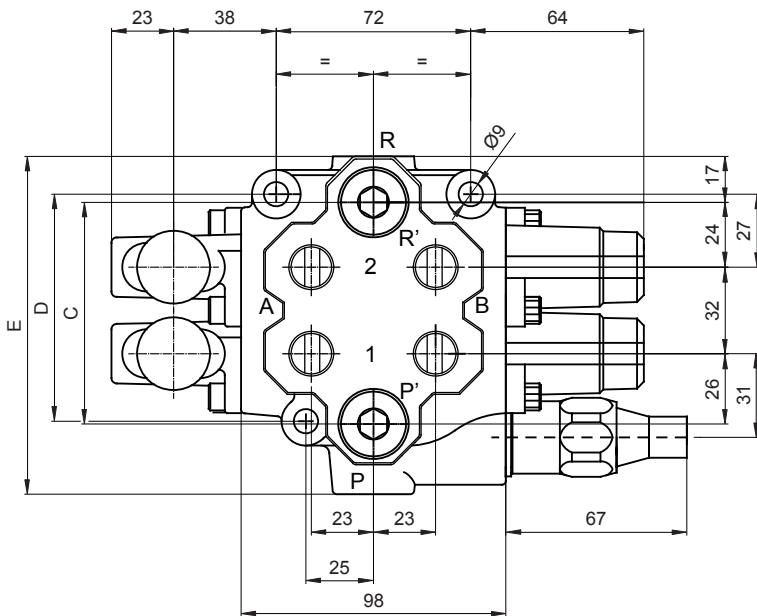

**DETALLE CABEZA CORREDERA / SPOOL DETAIL END**

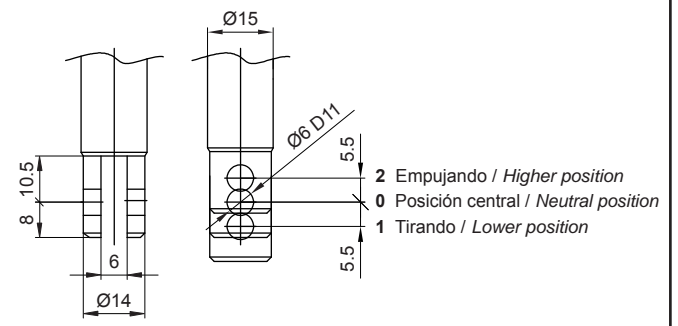

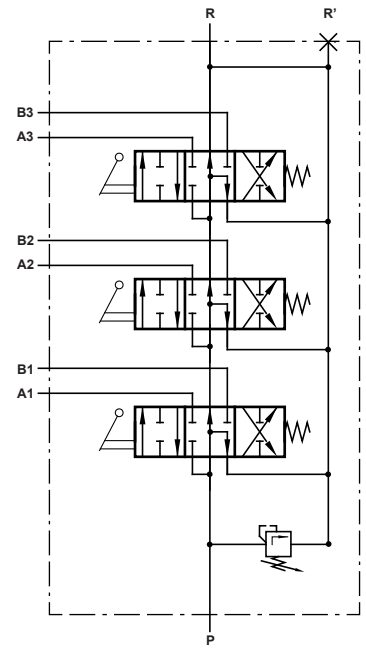
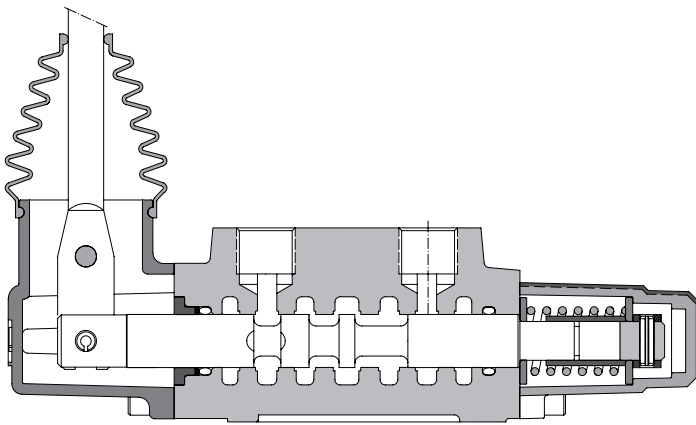

**C** Centro cerrado  
Closed centre

**Z** Retorno con presión  
High pressure carry-over

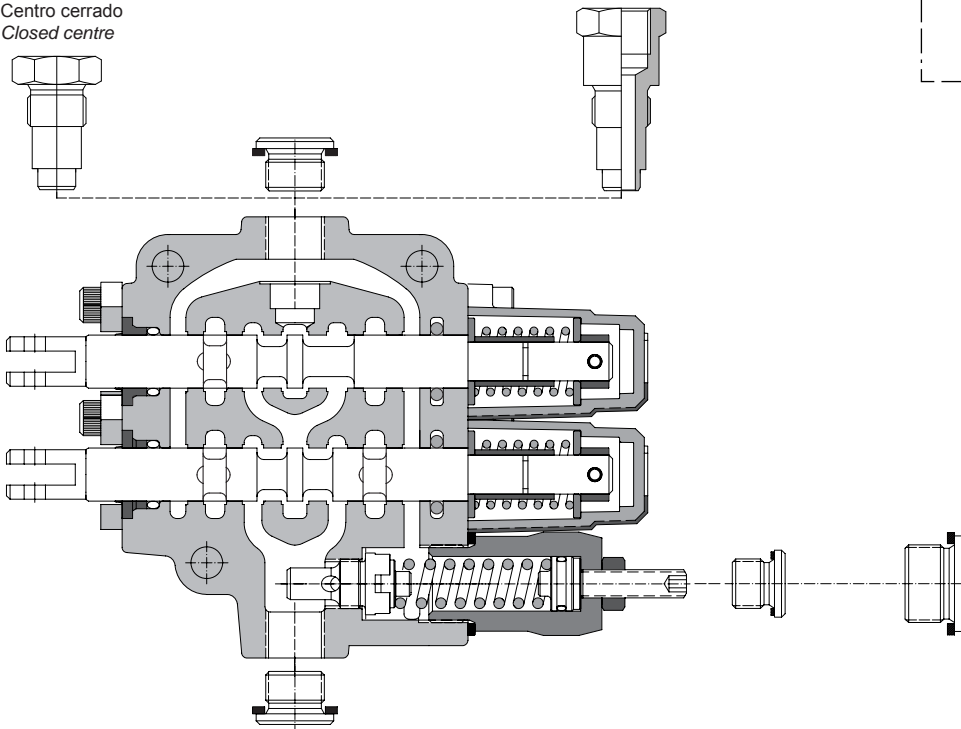

**2** Formas de retorno o sistemas de trabajo  
Return form

Forma retorno Return type		Tomas / Ports 102
<b>N</b>	<b>Paso libre</b> Open centre	<b>1/2" G</b>
<b>Z</b>	<b>Retorno con presión</b> High pressure carry-over	<b>3/8" G</b>
<b>C</b>	<b>Centro cerrado</b> Closed centre	<b>Tapado</b> Plugged

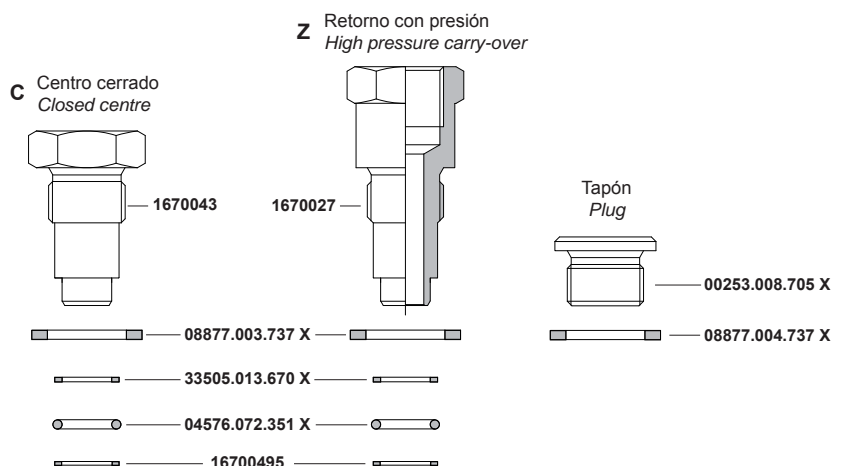

**Z** Retorno con presión  
High pressure carry-over

**C** Centro cerrado  
Closed centre

Forma retorno Return type		Tomas / Ports 1102
<b>N</b>	Paso libre Open centre	1/2" G
<b>Z</b>	Retorno con presión High pressure carry-over	1/2" G
<b>C</b>	Centro cerrado Closed centre	Tapado Plugged

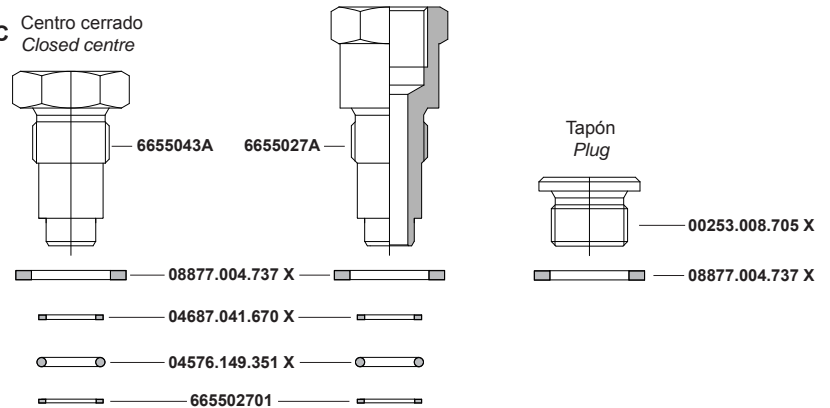

**3** Accionamiento corredera  
Spool positions devices

**Accionamiento 2**  
Type 2

Tres posiciones, con anclajes.  
Three positions with detents.

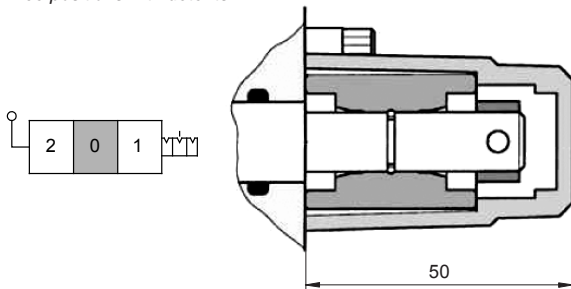

**Accionamiento 3**  
Type 3

Dos posiciones extremas por muelle, movimiento empujando corredera.  
Two end positions by spring, action pushing spool.

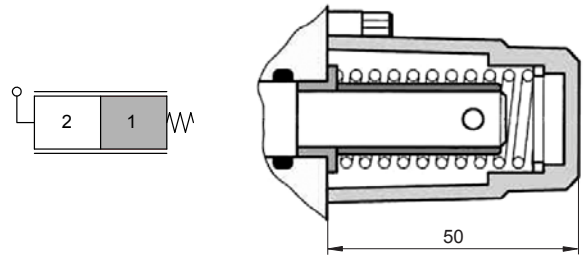

**Accionamiento 4**  
Type 4

Dos posiciones extrema y central por muelle, movimiento empujando corredera.  
Two positions, end and neutral position by spring, action pushing spool.

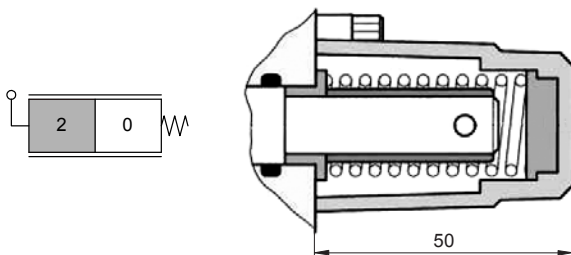

**Accionamiento 7**  
Type 7

Una posición extrema y la posición neutral con anclaje, tirando corredera; y la otra extrema por muelle, empujando corredera.  
One end position and neutral position with detent, action pulling spool; and other end position by spring, action pushing spool.

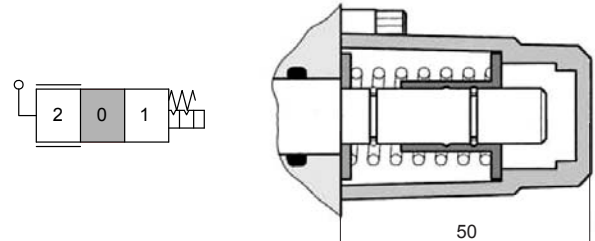

**Accionamiento 8**  
Type 8

Los sistemas de accionamiento no son iguales (se necesita código).  
NOTA: Esta denominación se emplea cuando se montan diferentes accionamientos.

Several operating forms (a code is required).  
NOTE: This type is used when there are different spool position device.

**Accionamiento 9**  
Type 9

Dos posiciones extremas, con anclajes.  
Two end positions with detents.

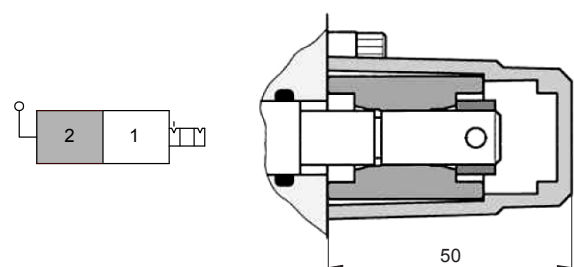

**Accionamientos 11**

Types 11

Tres posiciones, recuperación a posición neutral por muelle.  
Three positions, return to neutral position by spring.

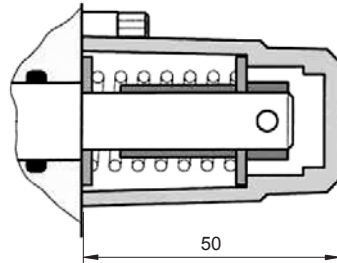
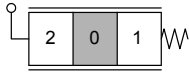

**Accionamiento 13**

Type 13

Dos posiciones extremas, por muelle.  
Two end positions, by spring.

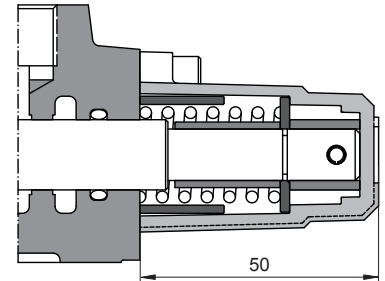
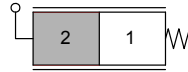

**Accionamiento 14**

Type 14

Dos posiciones, neutral y extrema con anclajes, empujando corredera.  
Two positions, neutral and end position by detent, action pushing spool.

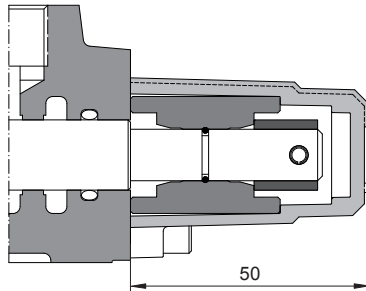
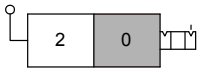

**Accionamientos 15**

Types 15

Microrruptor tres posiciones, recuperación a posición neutral por muelle.  
Microswitch three positions, return to neutral position by spring.

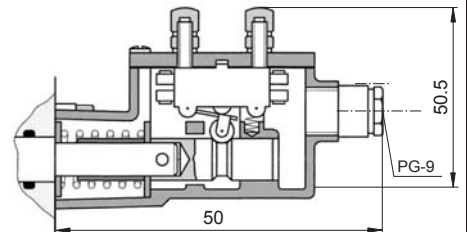
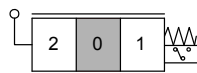

**Accionamientos 16**

Types 16

Tres posiciones, recuperación a posición neutral por muelle.  
Doble salida de corredera.  
Three positions, return to neutral position by spring.  
Double end actuated spool.

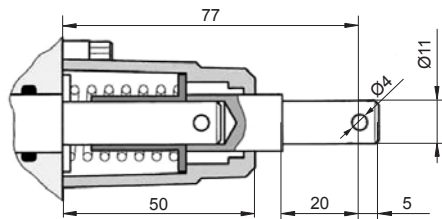
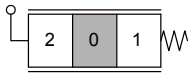

**Accionamiento 20**

Type 20

Cuatro posiciones. La cuarta posición con anclaje tirando corredera.  
Fourth positions. Fourth position with detent, action pulling spool.

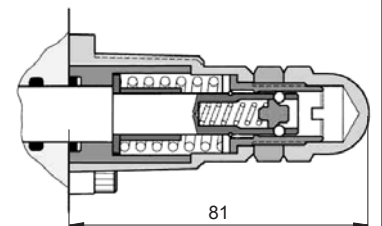
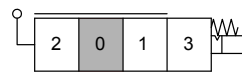

**Accionamiento 22**

Type 22

Tres posiciones, pilotaje neumático.  
Three positions, pneumatic pilot.

Presión mín.:  $\geq 2$  bar  
Min. pressure:  
Presión máx.:  $\geq 8$  bar  
Max. pressure:

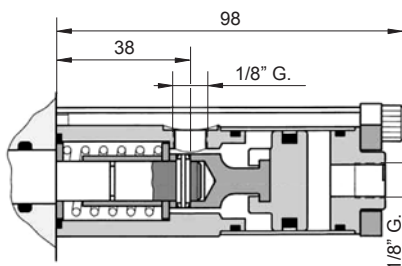
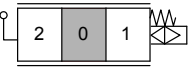

**Accionamiento 35**

Type 35

Rotativo tres posiciones, con anclaje en posición neutral.  
Rotative three positions, with detent in neutral position.

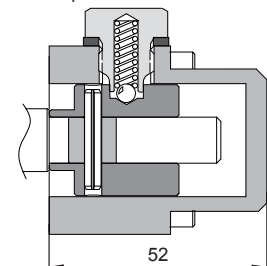
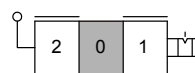



**Accionamiento 36**  
Type 36

Una posición extrema y la posición neutral con anclaje, empujando corredera; y la otra extrema por muelle, tirando corredera.  
One end position and neutral position with detent, action pulling spool; and other end position by spring, action pulling spool.

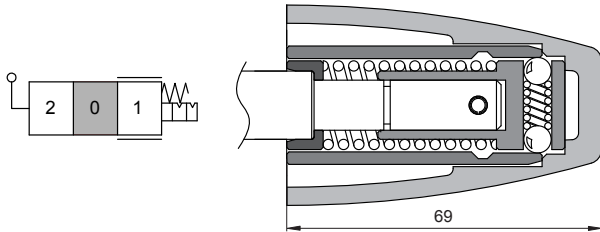

**Accionamiento 37**  
Type 37

Dos accionamientos (tipo 11), para palanca múltiple. Si se requiere algún accionamiento distinto es necesario código.  
Two spool position device (type 11) by joystick. If is required a different spool position device is necessary a code.

Two spool position device (type 11) by joystick. If is required a different spool position device is necessary a code.

**Accionamiento 42**  
Type 42

Tres posiciones, con anclajes de bolas.  
Three positions with ball bearing detents.

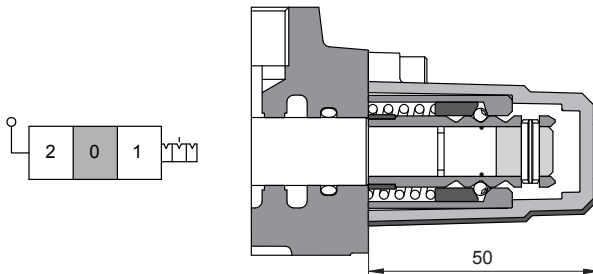

**4 Tipo palanca mando**  
Hand lever type

**Palanca**  
Hand lever

C - H - P - Z

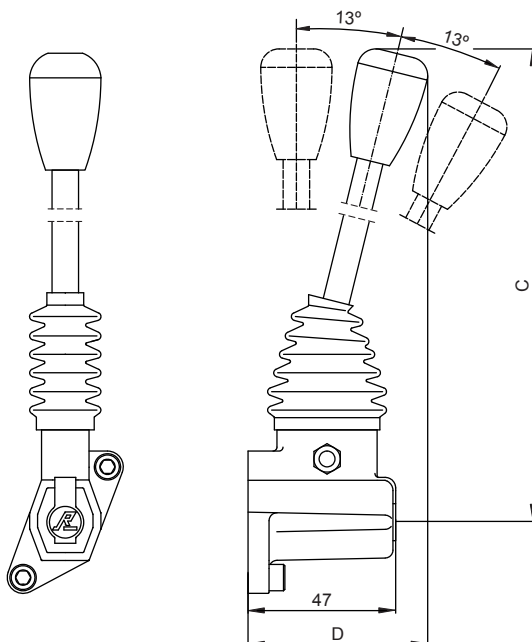

NOTA: Las dimensiones C y D según tipo de palanca.  
NOTE: Dimensions C and D depend the kind of hand lever.

Tipo palanca Type	Descripción Description
C	Palanca sin protector y con varilla. Lever box without rubber and with lever.
H	Palanca sin protector ni varilla. Lever box without rubber and lever.
P	Palanca con protector y varilla. Lever box with lever and rubber.
Z	Palanca con protector y sin varilla. Lever box without lever and with rubber.

**Palanca**  
Hand lever

P2 - Z2

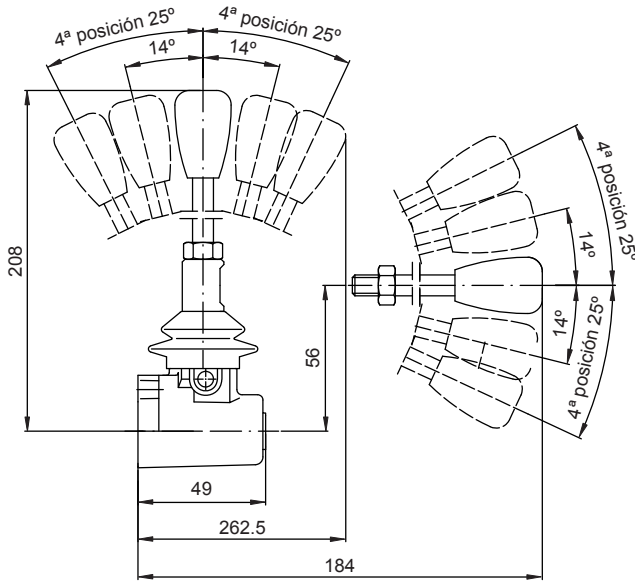

Tipo palanca Type	Descripción Description
P2	Palanca con protector y varilla. Lever box with lever and rubber boot.
Z2	Palanca con protector y sin varilla. Lever box with rubber boot and without lever.

**Tapa sin palanca y corredera vista**  
Open spool end (no lever box)

S

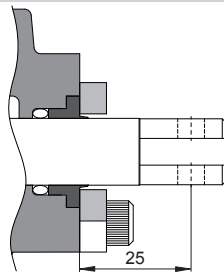

**Sin palanca y protector ciego**  
Spool end cap

T

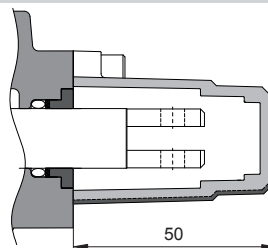

**Cable**  
Cable control

I

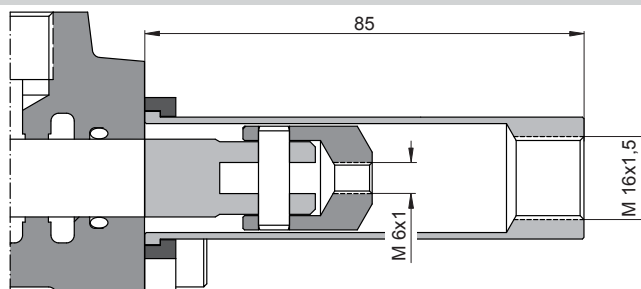

**Palanca no iguales o múltiples (necesita código)**  
*Mechanical joystick or special options (code is required)*

X

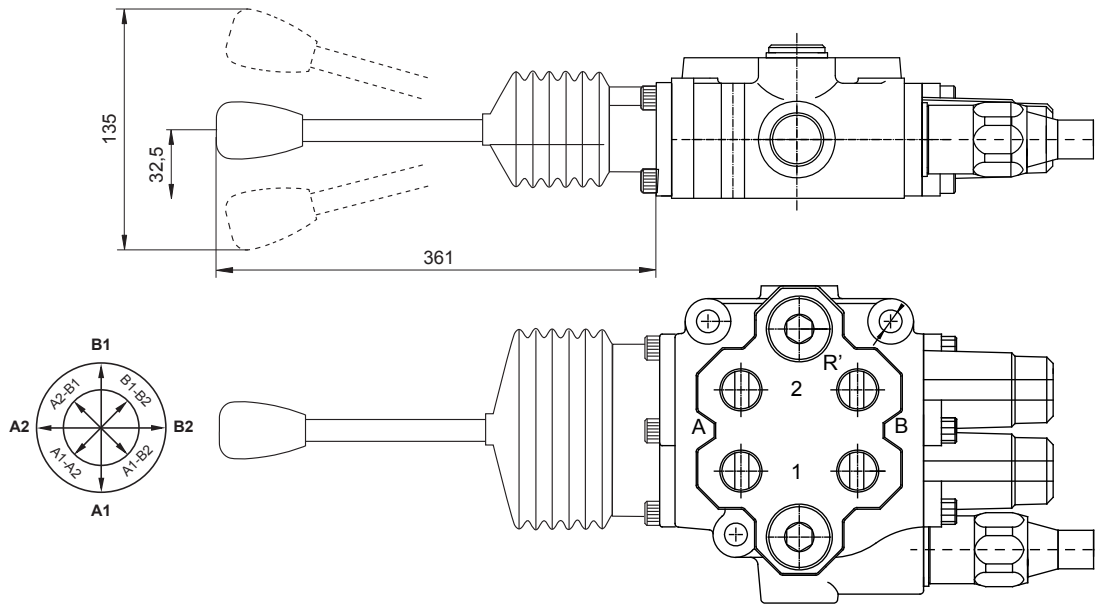

**Palanca rotativa**  
*Rotative hand lever*

**Solo para accionamiento 35**  
*Only for 35 spool position device*  
**Corredera de acero inoxidable**  
*Stainless steel spool*

R

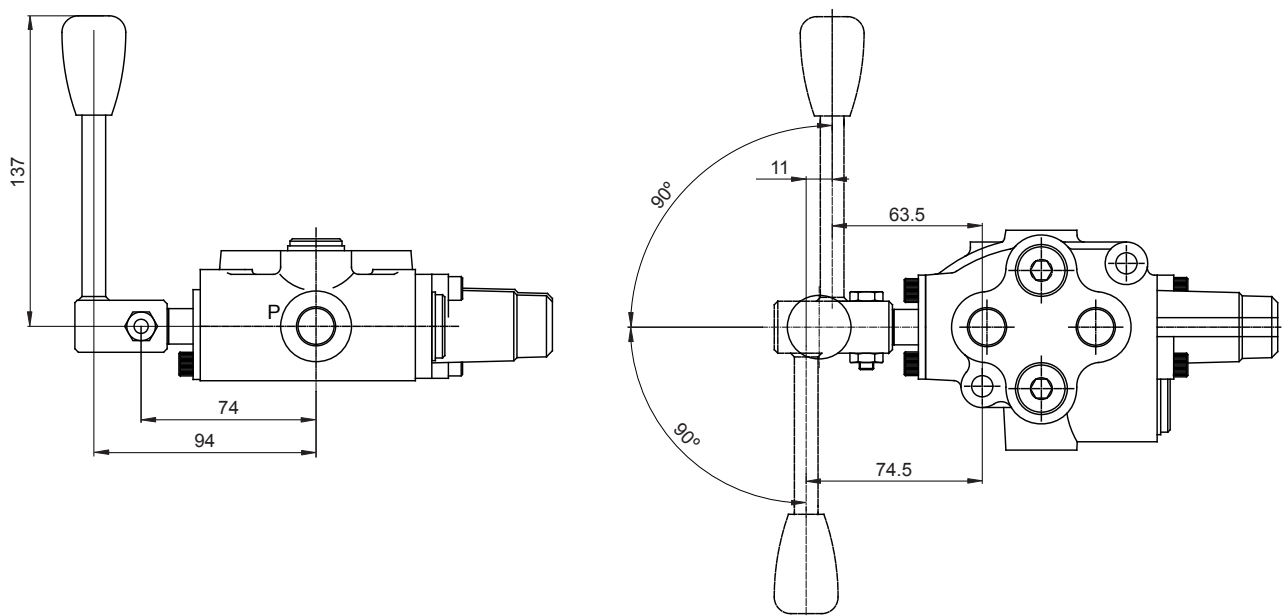

**6** Válvula seguridad principal  
Main relief valve

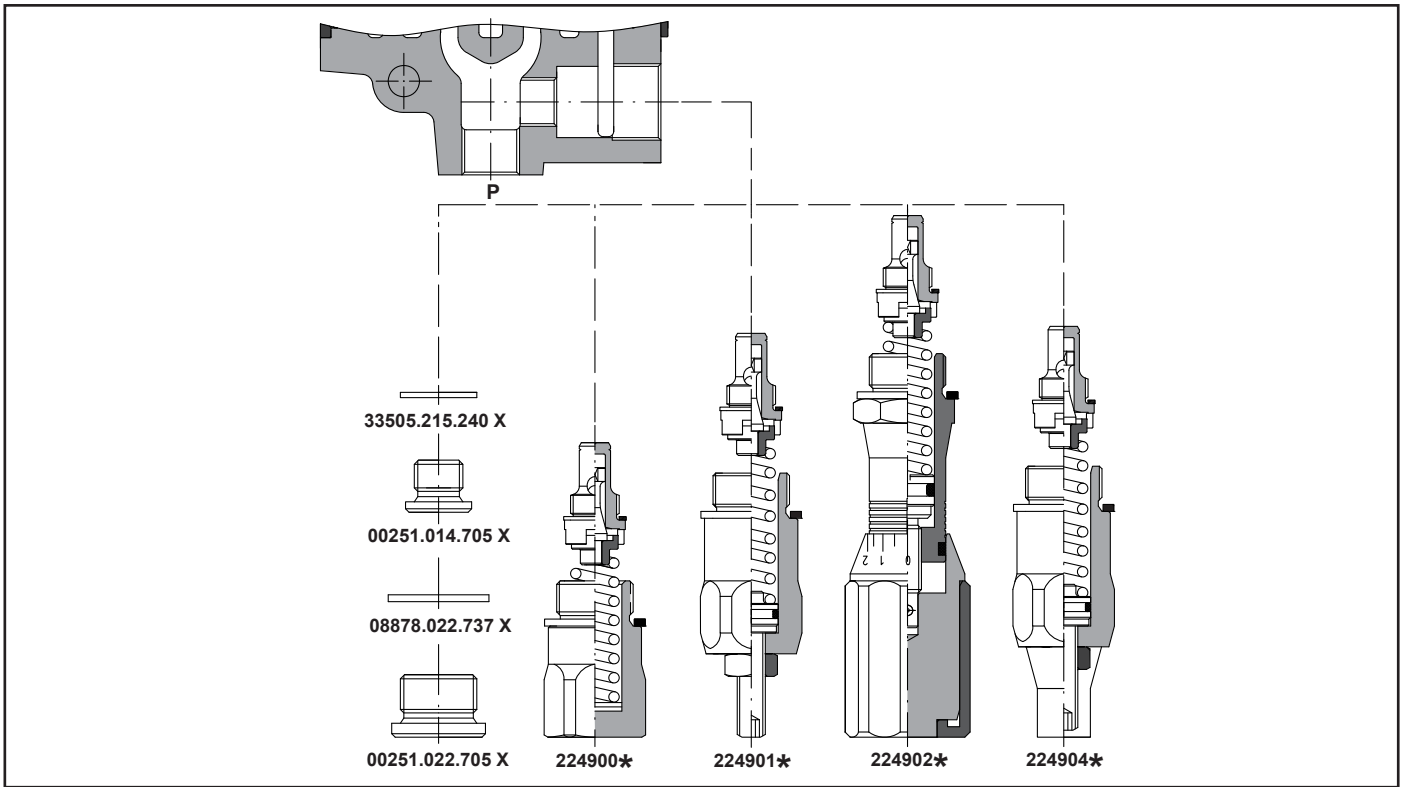

Taraje Setting	Fija Fixed	Regulable por tornillo Screw adjustment	Volante Knob	Regulable precintada Lock wired	Sin válvula (con tapón) Without valve (with plug)
5-80 (80) bar	1	11	21	41	--
85-175 (160) bar	2	12	22	42	--
180-250 (200) bar	3	13	23	43	--
255-350 (315) bar	4	14	24	44	--

**7** Sistemas de distribución  
Spool types

**Tipo S - Type S**

3 Posiciones, 3 vías, simple efecto. Toma A bloqueada en posición 0 y toma B taponada.  
3 positions, 3 way, single acting. A port blocked in 0 position; B port plugged.

**Tipo V - Type V**

3 Posiciones, 3 vías, simple efecto. Toma B bloqueada en posición 0 y toma A taponada.  
3 positions, 3 way, single acting. B port blocked in 0 position; A port plugged.

**Tipo I - Type I**

3 Posiciones, 4 vías, doble efecto. Tomas A y B abiertas a depósito en posición 0.  
3 positions, 4 way, double acting. A and B ports open to tank in 0 position.

**Tipo D - Type D**

3 Posiciones, 4 vías, doble efecto. Tomas A y B bloqueadas en posición 0.  
3 positions, 4 way, double acting. A and B ports blocked in 0 position.

**Tipo L - Type L**

4 Posiciones, 4 vías, doble efecto. Tomas A y B bloqueadas en posición 0; 4ª posición flotante tirando corredera.  
4 positions, 4 way, double acting. A and B ports blocked in 0 position, 4th position float pulling the spool.

**Tipo A - Type A**

3 Posiciones, 4 vías, doble efecto. Tomas A y B bloqueadas en posición 0. Corredera válvula antirretorno.  
3 positions, 4 way, double acting. A and B ports blocked in 0 position. Spool with anti-return valve.

**Tipo B - Type B**

**3 Posiciones, 3 vías, simple efecto. Toma A bloqueada en posición 0 y toma B taponada. Corredera con válvula antirretorno.**  
3 positions, 3 way, single acting. A port blocked in 0 position; B port plugged. Spool with anti-return valve.

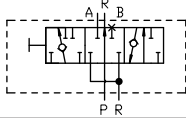

**Tipo C - Type C**

**3 Posiciones, 3 vías, simple efecto. Toma B bloqueada en posición 0 y toma A taponada. Corredera con válvula antirretorno.**  
3 positions, 3 way, single acting. B port blocked in 0 position; A port plugged. Spool with anti-return valve.

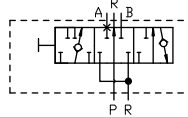

**Tipo G - Type G**

**3 Posiciones, 4 vías, doble efecto. Toma A bloqueada y toma B abierta a depósito en posición 0.**  
3 positions, 4 way, double acting. A port blocked and B port open to tank in 0 position.

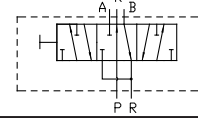

**Tipo E - Type E**

**3 Posiciones, 4 vías, doble efecto. Tomas A y B bloqueadas en posición 0. Corredera sensibilizada.**  
3 positions, 4 way, double acting. A and B ports blocked in 0 position. Proportional spool.

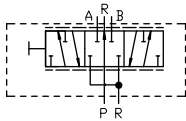

**Tipo F - Type F**

**3 Posiciones, 4 vías, doble efecto. Tomas A y B bloqueadas en posición 0. Corredera sensibilizada, pero conectando la toma con retorno antes de iniciar la presión. No sirve para aguantar cargas.**  
3 positions, 4 way, double acting. A and B ports blocked in 0 position. Proportional spool, but connecting port to tank before connection to pressure. No advisable for holding loads.

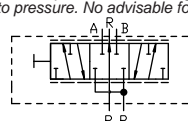

**Tipo J - Type J**

**3 Posiciones, 4 vías, doble efecto. Tomas A y B bloqueadas en posición 0, con centro cerrado.**  
3 positions, 4 way, double acting. A and B ports blocked in 0 position, with closed centre.

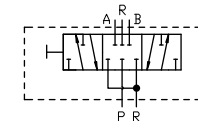

**Tipo K - Type K**

**3 Posiciones, 4 vías, doble efecto. Tomas A y B abiertas a depósito en posición 0, con centro cerrado.**  
3 positions, 4 way, double acting. A and B ports open to tank in 0 position, with closed centre.

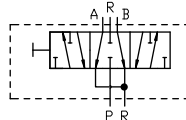

**Tipo R - Type R**

**3 Posiciones, 4 vías, doble efecto. Toma A bloqueada y P con toma B (con chicle) y R en posición 0.**  
3 positions, 4 way, double acting. A port blocked and P to B port (with needle valve) and R in 0 position.

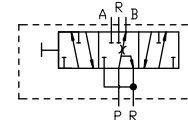

**Tipo T - Type T**

**3 Posiciones, 4 vías, doble efecto. P abierto a tomas A y B en posición 0.**  
3 positions, 4 way, double acting. P open to A and B ports in 0 position.

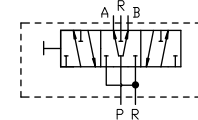

**Type U**

**3 Posiciones, 4 vías, doble efecto. Toma A bloqueada y toma B abierta a depósito en posición 0.**  
3 positions, 4 way, double acting. A port blocked and B port open to tank in 0 position.

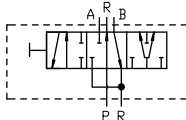

**Type M**

**2 Posiciones, 4 vías, doble efecto. P abierto a toma A y toma B bloqueada en posición 0.**  
2 positions, 4 way, double acting. P open to A port and B port blocked in 0 position.

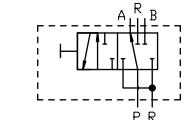

**Type N**

**2 Posiciones, 4 vías, doble efecto. P abierto a toma A y toma B abierta a R en posición 0.**  
2 positions, 4 way, double acting. P open to A port and B port open to R in 0 position.

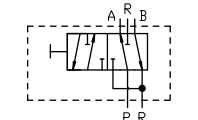

**10 Datos adicionales (código)**  
Additional date (code)

**CÓDIGO**

Para obtener un código hay que contactar con **PEDRO ROQUET S.A.** o un distribuidor autorizado.

Si las válvulas auxiliares o las opciones de montaje no están especificadas, los distribuidores se entregarán sin opción de válvulas auxiliares.

**Un código especial puede definir:**

- Montaje de válvulas auxiliares.
- Pintura.
- Montaje de diferentes palancas.
- Montaje de diferentes accionamientos.
- Cualquier otra información adicional.

**CODE**

In order to obtain it is necessary to contact to **PEDRO ROQUET S.A.** or an authorized agent.

If the auxiliary valves or assembling options are not specified, the control valve will be delivered without assembling valve options.

**It is defined by a special code the possibility of:**

- Assembling auxiliary valves.
- Paint.
- Assembling different hand lever.
- Assembling different spool position device.
- Any additional data.





# **Distribuidores monobloque**

*Monoblock control valves*

***Roquet***  
making moves

**202-1202**

**302-1302**

**504-1504**

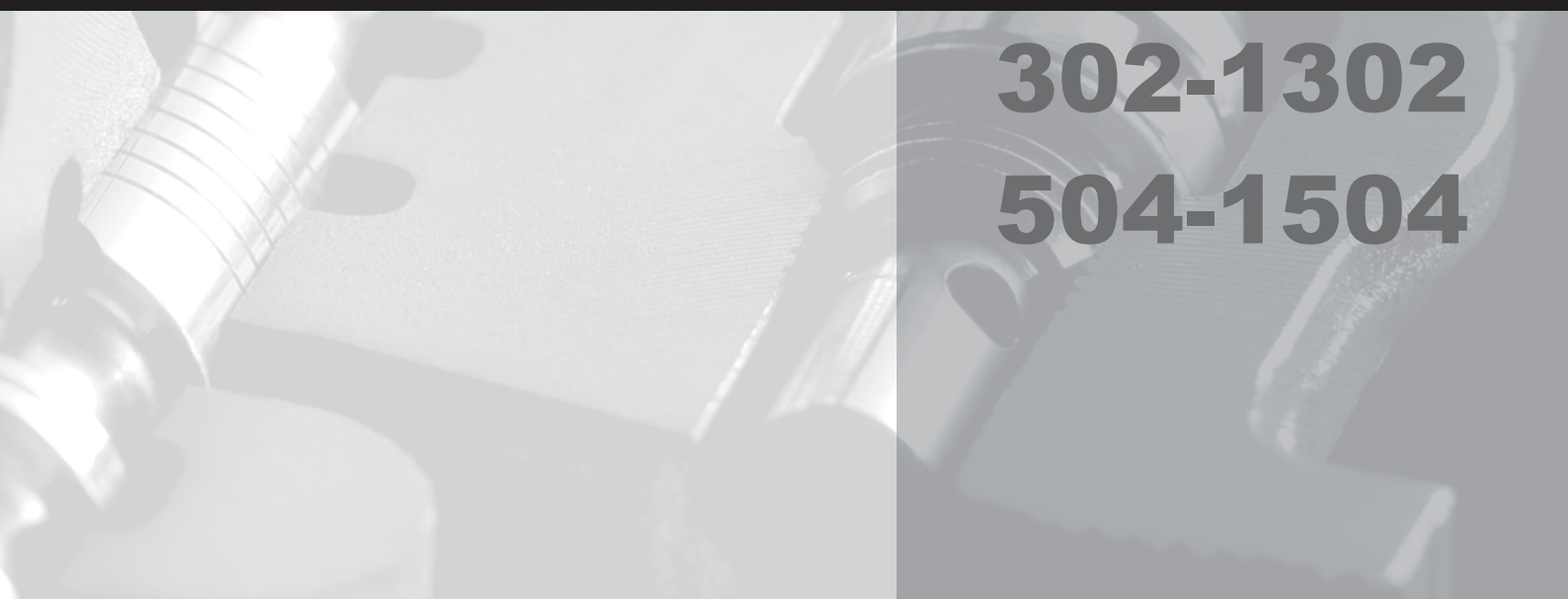

## 202-1202

Paralelo  
 Monobloque  
 Caudal nominal: 60 l/min  
 Presión máxima de trabajo: 350 bar

*Parallel*  
*Monoblock*  
*Nominal flow 60 l/min*  
*Working max. pressure: 350 bar*



### Datos técnicos

*Technical data*

<b>TIPO DISTRIBUIDOR</b> <i>CONTROL VALVES TYPE</i>	<b>202</b>	<b>1202</b>
<b>Tomas A y B</b> <i>Ports A y B</i>	3/8" G	1/2" G
<b>Tomas P-P1</b> <i>Ports P-P1</i>	1/2" G	
<b>Tomas R-R1</b> <i>Ports R-R1</i>	1/2" G	
<b>Tomas RP</b> <i>Ports RP</i>	1/2" G	
<b>Número máximo de elementos (*)</b> <i>Maximum spool quantity (*)</i>	2-6	
<b>Diámetro corredera (mm)</b> <i>Spool diameter (mm)</i>	15	
<b>Carrera de la corredera (mm)</b> <i>Spool stroke (mm)</i>	5	
<b>Alimentación tipo</b> <i>Type</i>	Paralelo <i>Parallel</i>	
<b>Caudal nominal (l/min.)</b> <i>Nominal flow (l/min.)</i>	60	
<b>Presión máxima de trabajo (bar)</b> <i>Working max. pressure (bar)</i>	350 bar	
<b>Presión máx. retorno (bar)</b> <i>Return max. pressure (bar)</i>	<b>Corredera estática</b> <i>Static spool</i>	80 bar
	<b>Durante acc. corredera</b> <i>During spool positioning</i>	20 bar
<b>Fuerza acc. directamente en corredera (kg.)</b> <i>Spool force (kg.)</i>	17	
<b>Fluido recomendado</b> <i>Fluid to be used</i>	ISO 6743 Tipo HM, HV, HG	
<b>Gama de temperaturas (NBR)</b> <i>Temperature range (NBR)</i>	-20°C ... +80°C	
<b>Viscosidades</b> <i>Viscosity range</i>	4 — 500 cSt	
<b>Grado de limpieza del aceite</b> <i>Recommended fluid cleanliness</i>	16/13 s./ISO 4406 o NAS 10	
<b>Gama de viscosidades</b> <i>Viscosity range</i>	ISO 3448 CAT. VG22-VG68	

**NOMENCLATURA DE REFERENCIAS**

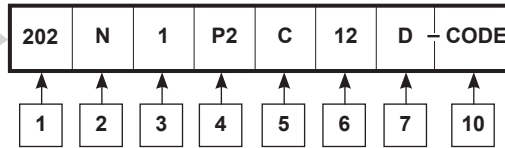

**CODING SYSTEMS**

<b>1</b>	<b>Tipo distribuidor</b> Control valve type
202	3/8" G
1202	1/2" G

<b>2</b>	<b>Formas de retorno o sistemas de trabajo</b> Return form
N	<b>Paso libre.</b> Free flow.
Z	<b>Retorno con presión.</b> H.P.C.O.
C	<b>Centro cerrado.</b> Closed centre.

<b>3</b>	<b>Accionamiento corredera</b> Spool positions devices
2	<b>Tres posiciones, con anclajes.</b> Three positions with detents.
8	<b>Los sistemas de accionamiento no son iguales (se necesita código).</b> NOTA: Esta denominación se emplea cuando se montan diferentes accionamientos. Several operating forms (a code is required). NOTE: This type is used when there are different spool position device.
9	<b>Dos posiciones extremas, con anclajes.</b> Two end positions with detents.
11	<b>Tres posiciones, recuperación a posición neutral por muelle.</b> Three positions, return to neutral position by spring.
16	<b>Tres posiciones, recuperación a posición neutral por muelle. Doble salida de corredera.</b> Three positions, return to neutral position by spring. Double end actuated spool.
19	<b>Cuatro posiciones. La cuarta posición con anclaje, empujando corredera.</b> Fourth positions. Fourth position with detent, action pushing spool.
22	<b>Tres posiciones, pilotaje neumático.</b> Three positions, pneumatic pilot.
24	<b>Dos posiciones, central y extrema con anclajes, movimiento tirando corredera.</b> Two positions, neutral and end position by detent, action pulling spool.

<b>4</b>	<b>Tipo palanca mando</b> Hand lever type
P2	<b>Palanca con protector y varilla.</b> Lever box with lever and rubber boot.
Z2	<b>Palanca con protector y sin varilla.</b> Lever box with rubber boot and without lever.
I	<b>Cable.</b> Cable control.
X	<b>Palancas no iguales o múltiples (necesita código).</b> Mechanical joystick or special options (code is required).

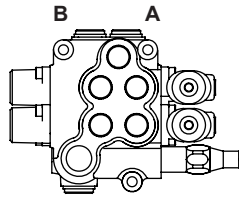
<b>5</b>	<b>Posición válvula de seguridad o entrada presión</b> Relief valve position / Pressure inlet
C	

<b>6</b>	<b>Válvula seguridad principal</b> Main relief valve	
	<b>Tipo regulación / Adjustment</b>	
<b>Taraje</b> Setting (bar)	<b>Regulable por tornillo</b> Screw adjustment	<b>Regulable precintada</b> Lock wired
5-80 (80)	11	41
85-175 (160)	12	42
180-250 (200)	13	43
255-350 (315)	14	44
Para distribuidores sin válvula de seguridad se omitirá el número de taraje. For control valves without relief valves, the pressure range is omitted.		

<b>7</b>	<b>Sistemas de distribución</b> Spool types
El número de letras indica la cantidad de las correderas. Ver símbolos en páginas correspondientes. NOTA: El orden de las correderas se empieza a contar a partir de la válvula de seguridad. The number of letters indicates the quantity of spools. See symbols in relevant pages. NOTE: The spool order will be listed from the pressure to the exhaust port.	

<b>10</b>	<b>Datos adicionales (código)</b> Additional data (code)
-----------	---

Diagramas  $\Delta p - Q$  a 27 cSt  
Diagrams  $\Delta p - Q$  a 27 cSt

**Presión con retorno (P → R)**  
Pressure to return (P → R)

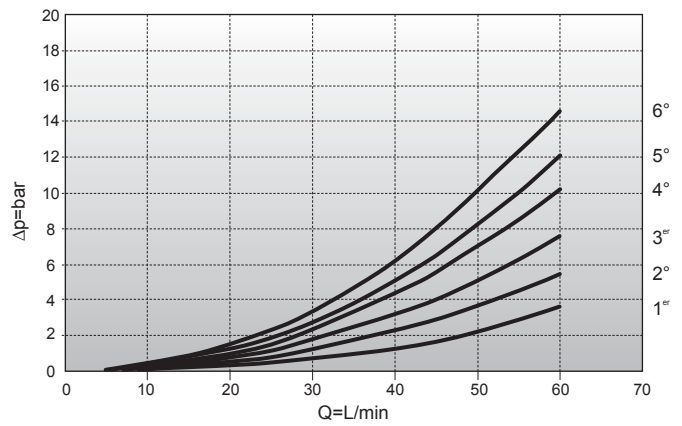
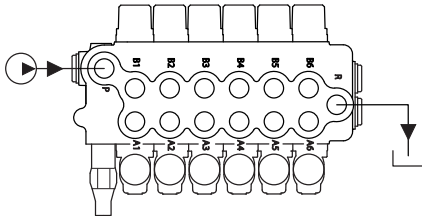

**Presión con tomas (P → A ó B)**  
Pressure to ports (P → A o B)

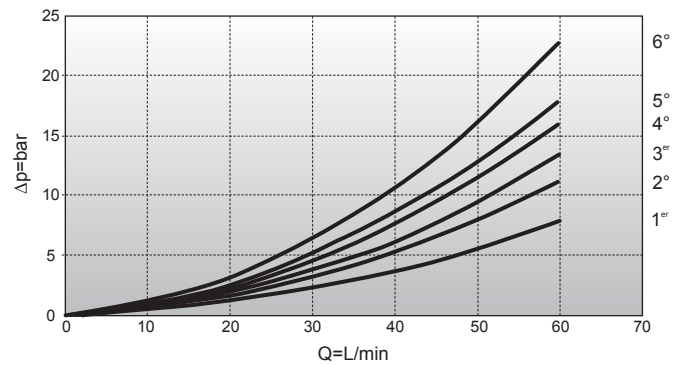
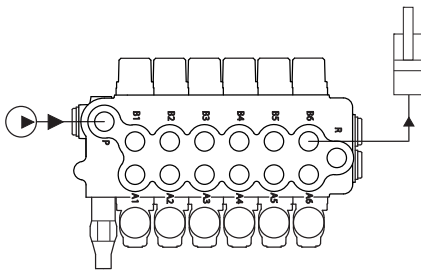

**Tomas con retorno (A ó B → R)**  
Ports to return (A o B → R)

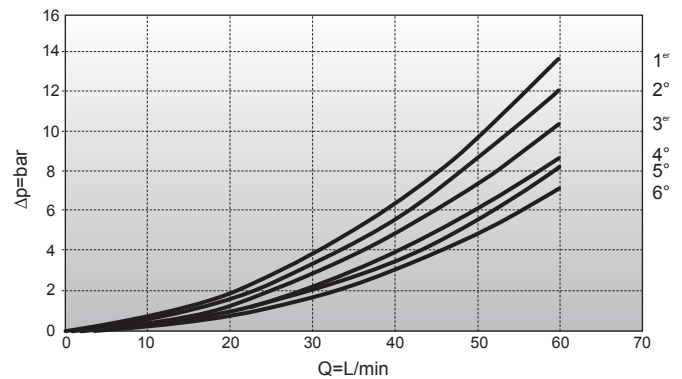
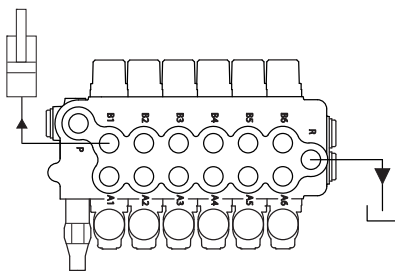

**Válvula de seguridad principal y válvula paralelo**  
Main relief valve and parallel valve

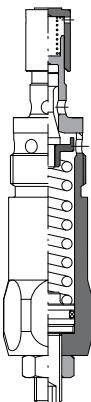

● Curva presión mínima  
Minimal pressure curve

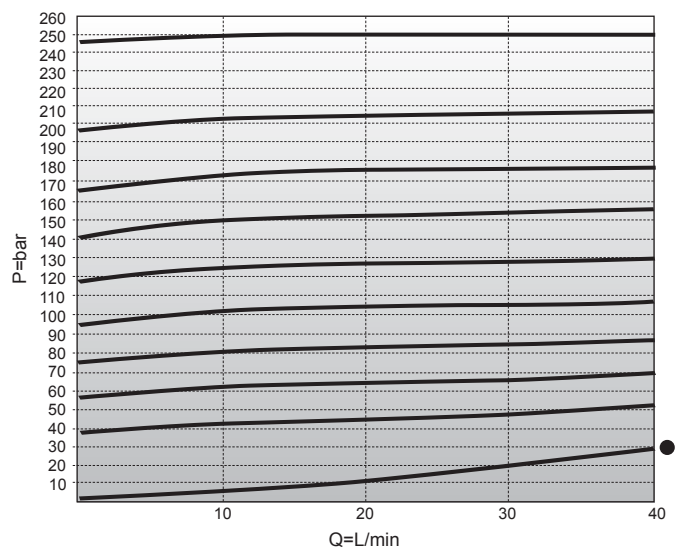

N° de elementos Number of spools	2	3	4	5	6
C	148	182	216	250	284
D	119	153	187	221	255

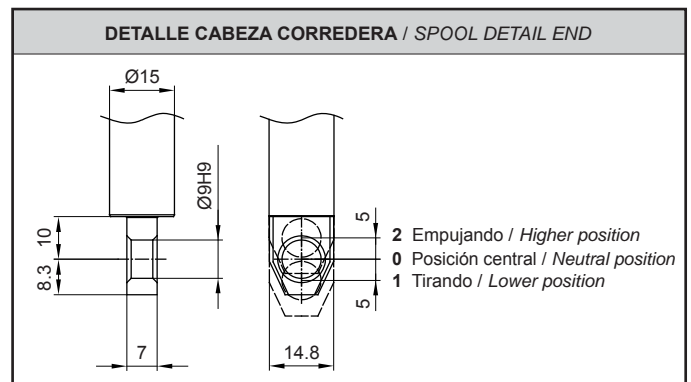
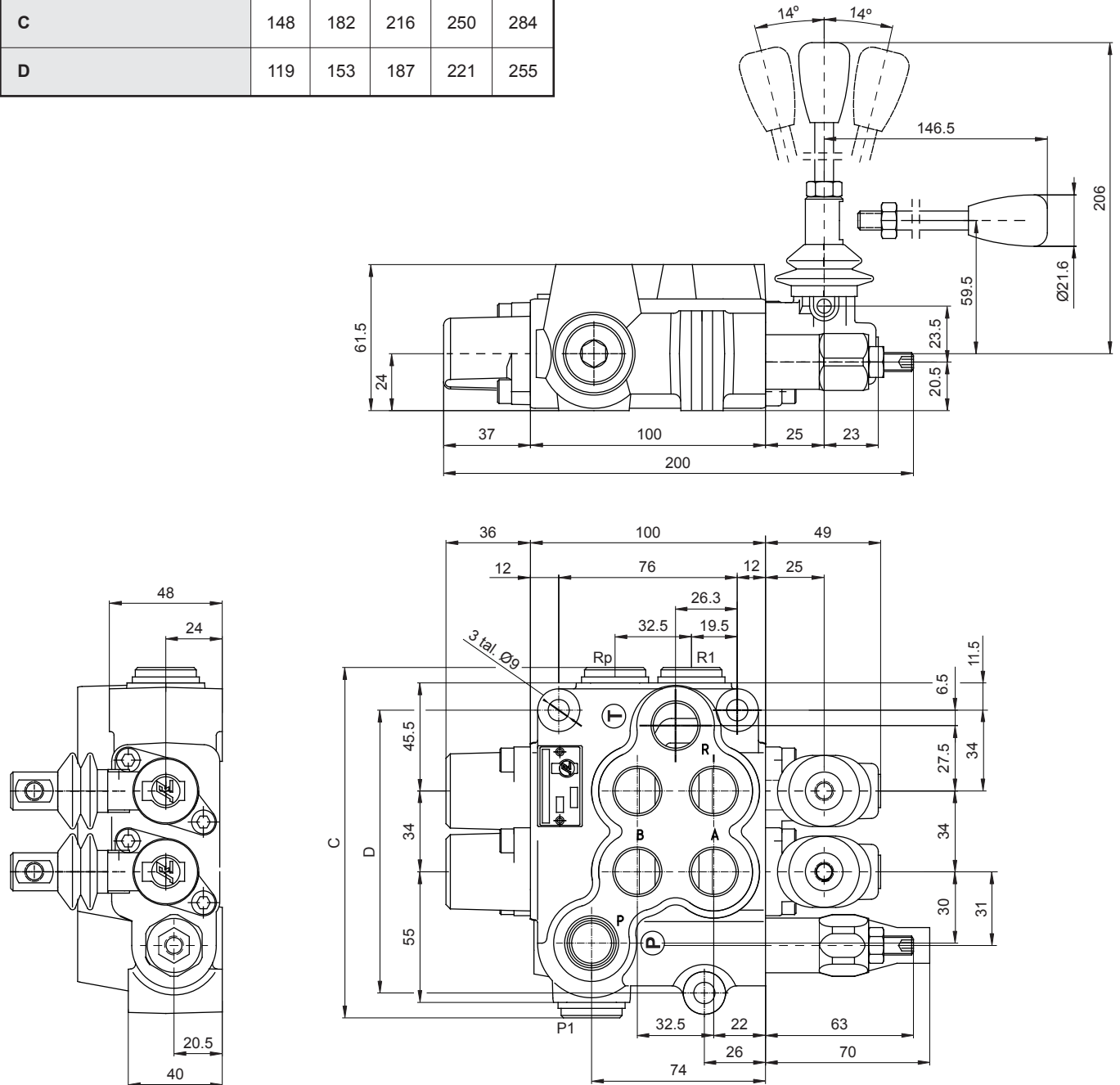



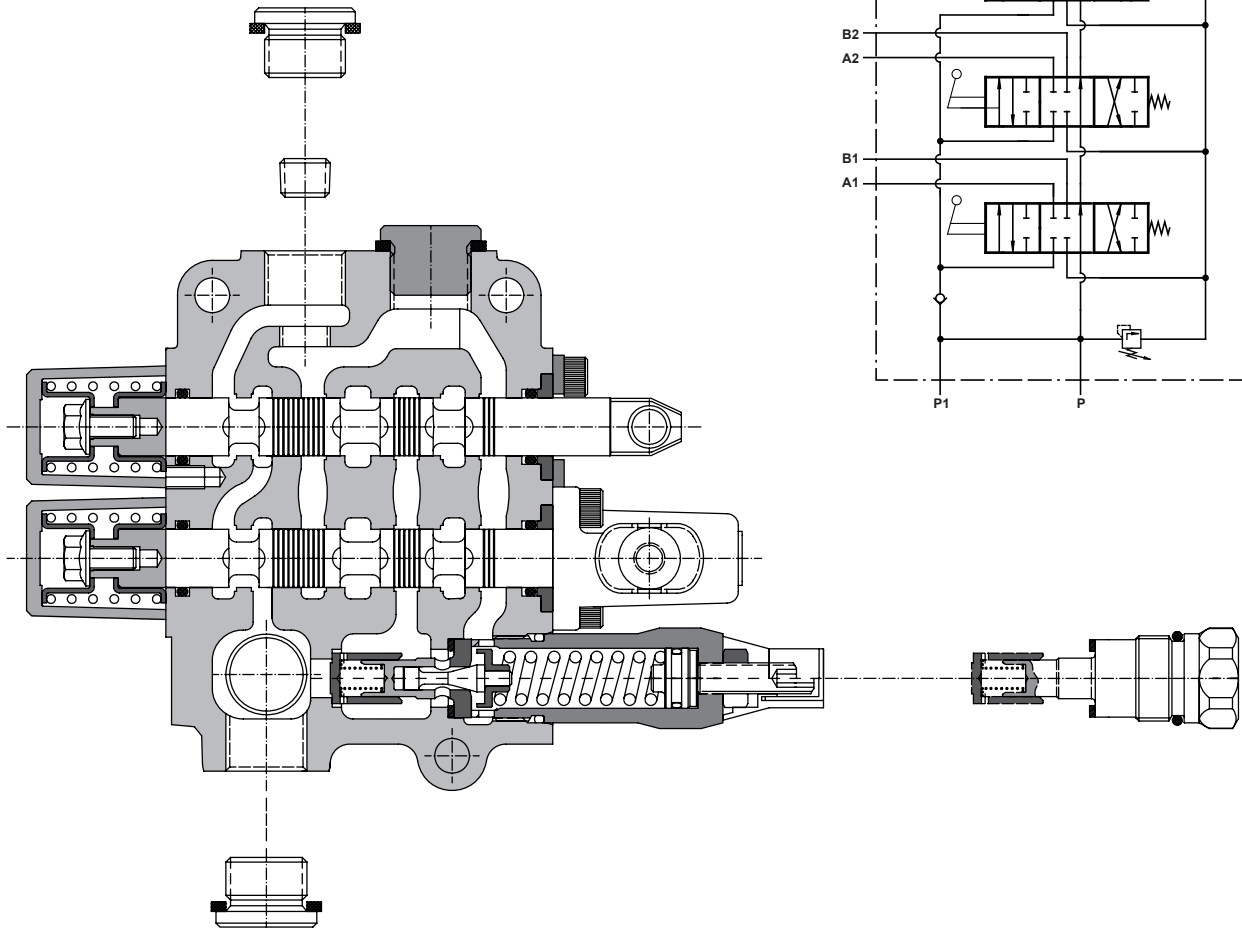

**2** Formas de retorno o sistemas de trabajo  
Return form

Forma retorno Return type		Tomas / Ports T
N	Paso libre Open centre	1/2" G
Z	Retorno con presión High pressure carry-over	1/2" G
C	Centro cerrado Closed centre	Tapado Plugged

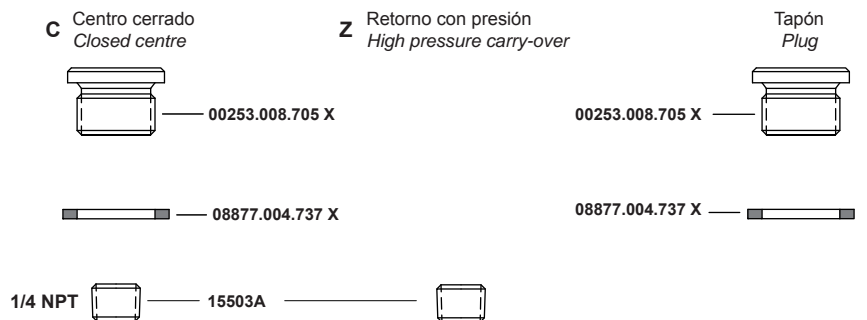

**3** Accionamiento corredera  
Spool positions devices

**Accionamiento 2**  
Type 2

Tres posiciones, con anclajes.  
Three positions with detents.

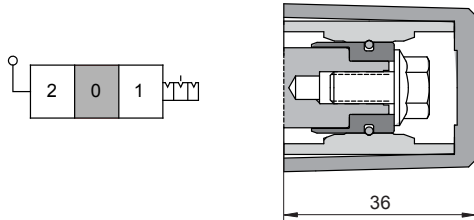

**Accionamiento 8**  
Type 8

Los sistemas de accionamiento no son iguales (se necesita código).  
NOTA: Esta denominación se emplea cuando se montan diferentes accionamientos.

Several operating forms (a code is required).  
NOTE: This type is used when there are different spool position device.

**Accionamiento 9**  
Type 9

Dos posiciones extremas, con anclajes.  
Two end positions with detents.

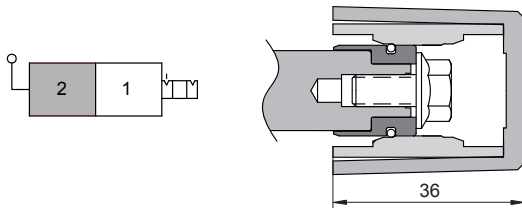

**Accionamientos 11**  
Types 11

Tres posiciones, recuperación a posición neutral por muelle.  
Three positions, return to neutral position by spring.

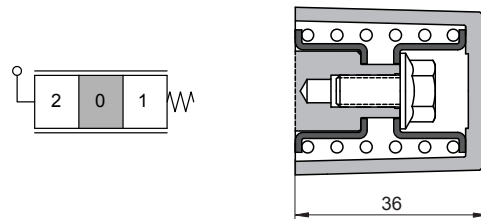

**Accionamientos 16**  
Types 16

Tres posiciones, recuperación a posición neutral por muelle.  
Doble salida de corredera.  
Three positions, return to neutral position by spring.  
Double end actioned spool.

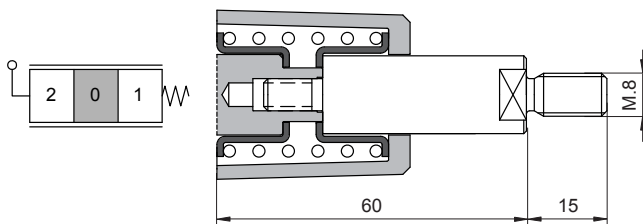

**Accionamiento 19**  
Type 19

Cuatro posiciones. La cuarta posición con anclaje, empujando corredera.  
Fourth positions. Fourth position with detent, action pushing spool.

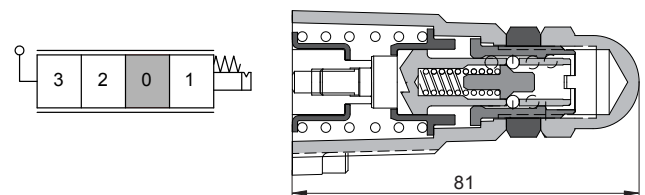

**Accionamiento 22**  
Type 22

Tres posiciones, pilotaje neumático.  
Three positions, pneumatic pilot.

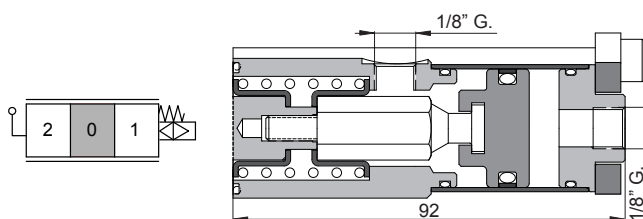

**Accionamiento 24**  
Type 24

Dos posiciones, central y extrema con anclajes, movimiento tirando corredera.  
Two positions, neutral and end position by detent, action pulling spool.

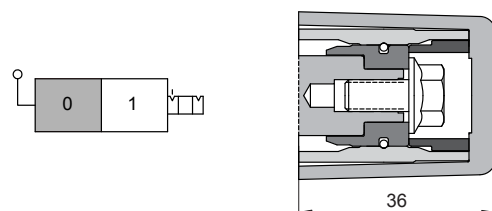

**4** Tipo palanca mando  
Hand lever type

Palanca  
Hand lever

P2 - Z2

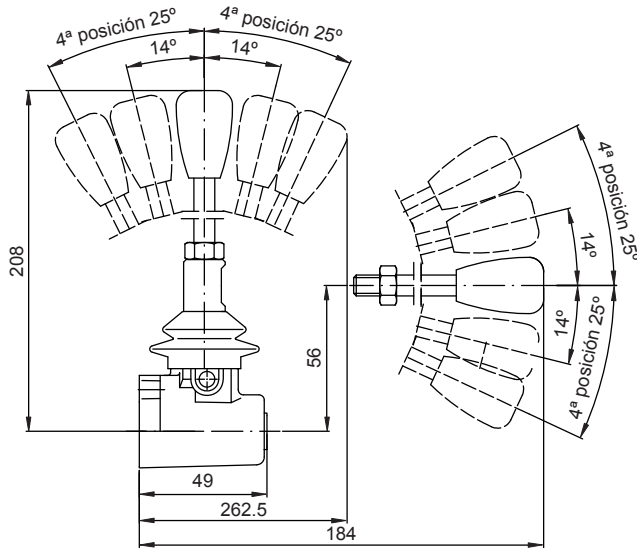

Tipo palanca Type	Descripción Description
P2	Palanca con protector y varilla. Lever box with lever and rubber boot.
Z2	Palanca con protector y sin varilla. Lever box with rubber boot and without lever.

Cable  
Cable control

I

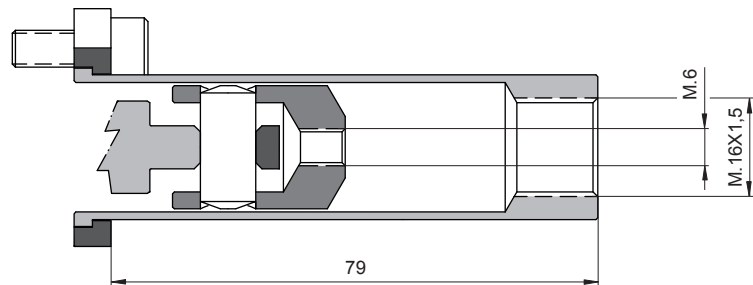

Palanca no iguales o múltiples (necesita código)  
Mechanical joystick or special options (code is required)

X

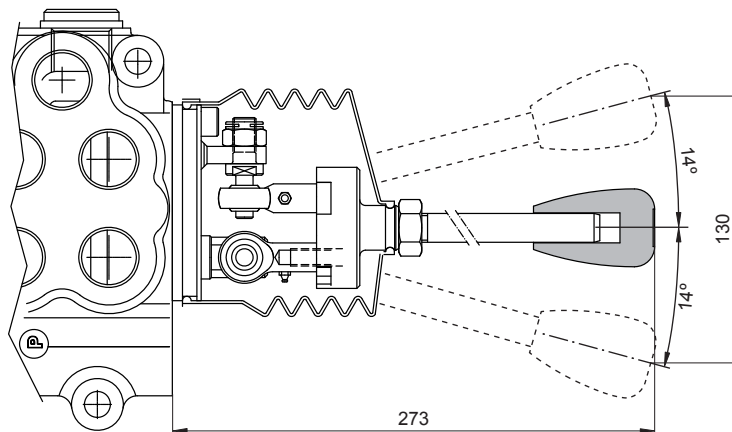

**6** Válvula seguridad principal  
Main relief valve

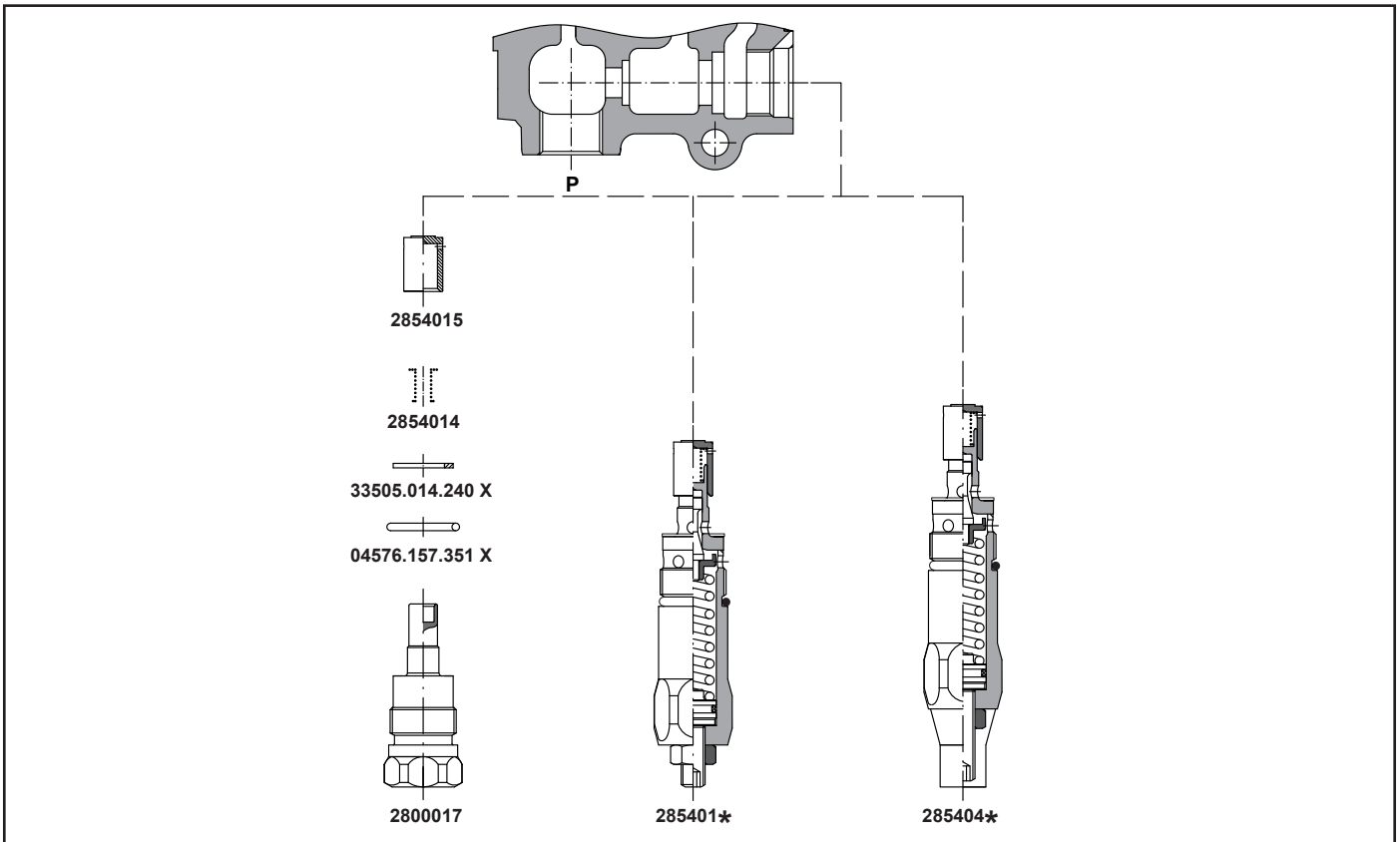

Taraje Setting	Regulable por tornillo Screw adjustment	Regulable precintada Lock wired	Sin válvula (con tapón) Without valve (with plug)
5-80 (80) bar	11	41	--
85-175 (160) bar	12	42	--
180-250 (200) bar	13	43	--
255-350 (315) bar	14	44	--

**7** Sistema de distribución  
Spool types

**Tipo S - Type S**

**3 Posiciones, 3 vías, simple efecto. Toma A bloqueada en posición 0 y toma B taponada.**  
3 positions, 3 way, single acting. A port blocked in 0 position; B port plugged.

**Tipo V - Type V**

**3 Posiciones, 3 vías, simple efecto. Toma B bloqueada en posición 0 y toma A taponada.**  
3 positions, 3 way, single acting. B port blocked in 0 position; A port plugged.

**Tipo I - Type I**

**3 Posiciones, 4 vías, doble efecto. Tomas A y B abiertas a depósito en posición 0.**  
3 positions, 4 way, double acting. A and B ports open to tank in 0 position.

**Tipo D - Type D**

**3 Posiciones, 4 vías, doble efecto. Tomas A y B bloqueadas en posición 0.**  
3 positions, 4 way, double acting. A and B ports blocked in 0 position.

**Tipo M - Type M**

**4 Posiciones, 4 vías, doble efecto. Tomas A y B bloqueadas en posición 0; 4ª posición flotante empujando corredera.**  
4 positions, 4 way, double acting. A and B ports blocked in 0 position, 4th position float pushing the spool.

**Tipo A - Type A**

**3 Posiciones, 4 vías, doble efecto. Tomas A y B bloqueadas en posición 0. Corredera válvula antirretorno.**  
3 positions, 4 way, double acting. A and B ports blocked in 0 position. Spool with anti-return valve.

**10** Datos adicionales (código)  
*Additional data (code)*

**CÓDIGO**

Para obtener un código hay que contactar con **PEDRO ROQUET S.A.** o un distribuidor autorizado.

Si las válvulas auxiliares o las opciones de montaje no están especificadas, los distribuidores se entregarán sin opción de válvulas auxiliares.

**Un código especial puede definir:**

- Montaje de válvulas auxiliares.
- Pintura.
- Montaje de diferentes palancas.
- Montaje de diferentes accionamientos.
- Cualquier otra información adicional.

**CODE**

*In order to obtain it is necessary to contact to **PEDRO ROQUET S.A.** or an authorized agent.*

*If the auxiliary valves or assembling options are not specified, the control valve will be delivered without assembling valve options.*

**It is defined by a special code the possibility of:**

- *Assembling auxiliary valves.*
- *Paint.*
- *Assembling different hand lever.*
- *Assembling different spool position device.*
- *Any additional data.*





# Distribuidores monobloque

*Monoblock control valves*

**Roquet**  
making moves

**302-1302**

**504-1504**

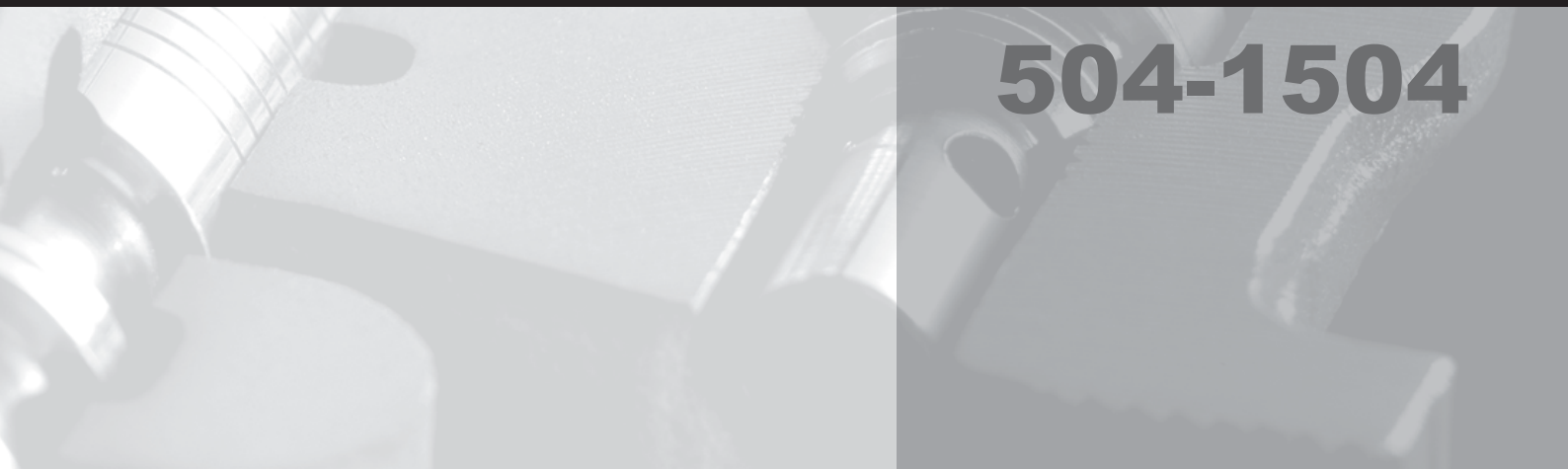

## 302 - 1302

Paralelo  
 Monobloque  
 Caudal nominal: 60 l/min  
 Presión máxima de trabajo: 350 bar

*Parallel*  
*Monoblock*  
*Nominal flow 60 l/min*  
*Working max. pressure: 350 bar*

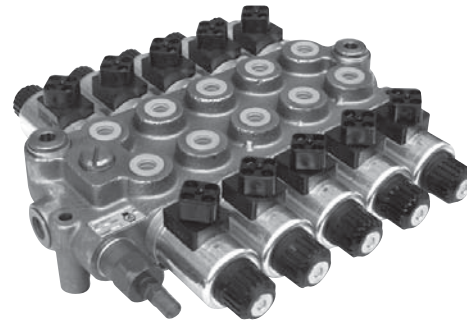

### Datos técnicos

*Technical data*

<b>TIPO DISTRIBUIDOR</b> <i>CONTROL VALVES TYPE</i>	<b>302</b>	<b>1302</b>
<b>Tomas A y B</b> <i>Ports A y B</i>	3/8" G	1/2" G
<b>Tomas P-P1</b> <i>Ports P-P1</i>	1/2" G	
<b>Tomas R-R1</b> <i>Ports R-R1</i>	1/2" G	
<b>Tomas RP</b> <i>Ports RP</i>	1/2" G	
<b>Número máximo de elementos (*)</b> <i>Maximum spool quantity (*)</i>	6	
<b>Diámetro corredera (mm)</b> <i>Spool diameter (mm)</i>	15	
<b>Carrera de la corredera (mm)</b> <i>Spool stroke (mm)</i>	5+5 Manual 3,5+3,5 Eléctrico / electrical	
<b>Alimentación tipo</b> <i>Type</i>	Paralelo <i>Parallel</i>	
<b>Caudal nominal (l/min.)</b> <i>Nominal flow (l/min.)</i>	60	
<b>Presión máxima de trabajo (bar)</b> <i>Working max. pressure (bar)</i>	350 bar	
<b>Presión máx. retorno (bar)</b> <i>Return max. pressure (bar)</i>	<b>Corredera estática</b> <i>Static spool</i>	80 bar
	<b>Durante acc. corredera</b> <i>During spool positioning</i>	20 bar
<b>Fuerza acc. directamente en corredera (kg.)</b> <i>Spool force (kg.)</i>	18	
<b>Fluido recomendado</b> <i>Fluid to be used</i>	ISO 6743 Tipo HM, HV, HG	
<b>Gama de temperaturas (NBR)</b> <i>Temperature range (NBR)</i>	-20°C ... +80°C	
<b>Viscosidades</b> <i>Viscosity range</i>	4 — 500 cSt	
<b>Grado de limpieza del aceite</b> <i>Recommended fluid cleanliness</i>	16/13 s./ISO 4406 o NAS 10	
<b>Gama de viscosidades</b> <i>Viscosity range</i>	ISO 3448 CAT. VG22-VG68	
<b>Gama de tensiones</b> <i>Control voltage</i>	D.C. 12 V - 24 V	
<b>Conector estándar</b> <i>Standar conector</i>	ISO-4400	
<b>Potencia electroimán</b> <i>Solenoid power</i>	38 W.	

**NOMENCLATURA DE REFERENCIAS**

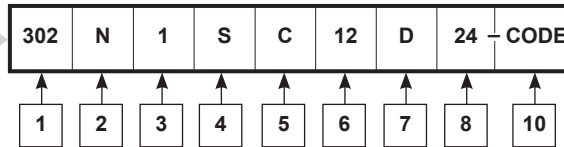

**CODING SYSTEMS**

<b>1</b>	<b>Tipo distribuidor</b> <i>Control valve type</i>
302	3/8" G
1302	1/2" G

<b>2</b>	<b>Formas de retorno o sistemas de trabajo</b> <i>Return form</i>
N	<b>Paso libre.</b> <i>Free flow.</i>
Z	<b>Retorno con presión.</b> <i>H.P.C.O.</i>
C	<b>Centro cerrado.</b> <i>Closed centre.</i>

<b>3</b>	<b>Accionamiento corredera</b> <i>Spool positions devices</i>
2	<b>Tres posiciones, con anclajes.</b> <i>Three positions with detents.</i>
7	<b>Una posición extrema y la posición neutral con anclaje, tirando corredera; y la otra extrema por muelle, empujando corredera.</b> <i>One end position and neutral position with detent, action pulling spool; and other end position by spring, action pushing spool.</i>
8	<b>Los sistemas de accionamiento no son iguales (se necesita código).</b> <b>NOTA:</b> Esta denominación se emplea cuando se montan diferentes accionamientos. <i>Several operating forms (a code is required).</i> <b>NOTE:</b> This type is used when there are different spool position device.
9	<b>Dos posiciones extremas, con anclajes.</b> <i>Two end positions with detents.</i>
11	<b>Tres posiciones, recuperación a posición neutral por muelle.</b> <i>Three positions, return to neutral position by spring.</i>
15	<b>Microrruptor tres posiciones, recuperación a posición neutral por muelle.</b> <i>Microswitch three positions, return to neutral position by spring.</i>
20	<b>Cuatro posiciones. La cuarta posición con anclaje tirando corredera.</b> <i>Fourth positions. Fourth position with detent, action pulling spool.</i>
37	<b>Dos accionamientos (tipo 11), para palanca múltiple. Si se requiere algún accionamiento distinto es necesario código.</b> <i>Two spool position device (type 11) by joystick. If is required a different spool position device is necessary a code.</i>
83	<b>Tres posiciones; posiciones extremas por electroiman directo, posición neutral por muelle.</b> <i>Three positions; ends position by direct solenoid, neutral position by spring.</i>
84	<b>Dos posiciones, neutral y extrema. Posición neutral por muelle, posición extrema electroiman en lado toma A.</b> <i>Two positions, neutral position and end position. Position 0 by spring, end position by solenoid in side A port.</i>
85	<b>Dos posiciones, neutral y extrema. Posición neutral por muelle, posición extrema electroiman en lado toma B.</b> <i>Two positions, neutral position and end position. Position 0 by spring, end position by solenoid in side B port.</i>

<b>4</b>	<b>Tipo palanca mando</b> <i>Hand lever type</i>
P2	<b>Palanca con protector y varilla.</b> <i>Lever box with lever and rubber boot.</i>
Z2	<b>Palanca con protector y sin varilla.</b> <i>Lever box with rubber boot and without lever.</i>

<b>4</b>	<b>Tipo palanca mando</b> <i>Hand lever type</i>
S	<b>Tapa sin palanca y corredera vista.</b> <i>Open spool end (no lever box).</i>
T	<b>Sin palanca y protector ciego.</b> <i>Spool end cap.</i>
I	<b>Cable.</b> <i>Cable control.</i>
ME	<b>Palanca manual emergencia, y conector DEUSTCH.</b> <i>Emergency hand lever, and DEUSTCH connector.</i>
ML	<b>Palanca manual emergencia, y conector HIRSCHMANN.</b> <i>Emergency hand lever, and HIRSCHMANN connector.</i>
X	<b>Palancas no iguales o múltiples (necesita código).</b> <i>Mechanical joystick or special options (code is required).</i>
E	<b>Distribuidor eléctrico con conectores DEUTSCH.</b> <i>DEUTSCH connector by electrical control valve.</i>
L	<b>Distribuidor eléctrico con conectores HIRSCHMANN.</b> <i>HIRSCHMANN connector by electrical control valve.</i>

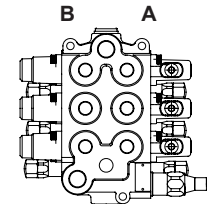
<b>5</b>	<b>Posición válvula de seguridad o entrada presión</b> <i>Relief valve position / Pressure inlet</i>
<b>C</b>	

<b>6</b>	<b>Válvula seguridad principal</b> <i>Main relief valve</i>										
<b>Taraje</b> <i>Setting (bar)</i>	<b>Tipo regulación / Adjustment</b>										
	<table border="1" style="width: 100%; border-collapse: collapse;"> <tr> <td style="text-align: center;"><b>Regulable por tornillo</b> <i>Screw adjustment</i></td> <td style="text-align: center;"><b>Regulable precintada</b> <i>Lock wired</i></td> </tr> <tr> <td style="text-align: center;">5-80 (80)</td> <td style="text-align: center;">11      41</td> </tr> <tr> <td style="text-align: center;">85-175 (160)</td> <td style="text-align: center;">12      42</td> </tr> <tr> <td style="text-align: center;">180-250 (200)</td> <td style="text-align: center;">13      43</td> </tr> <tr> <td style="text-align: center;">255-350 (315)</td> <td style="text-align: center;">14      44</td> </tr> </table>	<b>Regulable por tornillo</b> <i>Screw adjustment</i>	<b>Regulable precintada</b> <i>Lock wired</i>	5-80 (80)	11      41	85-175 (160)	12      42	180-250 (200)	13      43	255-350 (315)	14      44
<b>Regulable por tornillo</b> <i>Screw adjustment</i>	<b>Regulable precintada</b> <i>Lock wired</i>										
5-80 (80)	11      41										
85-175 (160)	12      42										
180-250 (200)	13      43										
255-350 (315)	14      44										
<b>Para distribuidores sin válvula de seguridad se omitirá el número de taraje.</b> <i>For control valves without relief valves, the pressure range is omitted.</i>											

<b>7</b>	<b>Sistemas de distribución</b> <i>Spool types</i>
<p><b>El número de letras indica la cantidad de las correderas. Ver símbolos en páginas correspondientes.</b> <b>NOTA:</b> El orden de las correderas se empieza a contar a partir de la válvula de seguridad.</p> <p><i>The number of letters indicates the quantity of spools. See symbols in relevant pages.</i> <b>NOTE:</b> The spool order will be listed from the pressure to the exhaust port.</p>	

<b>8</b>	<b>Gama de tensiones para C.C.</b> <b>(sólo para accionamiento 83-84-85)</b> <i>D.C. voltage (only for control types 83-84-85)</i>
12	12V      24      24V

<b>10</b>	<b>Datos adicionales (código)</b> <i>Additional data (code)</i>
-----------	--

**Diagramas**  $\Delta p - Q$  a 27 cSt  
*Diagrams*  $\Delta p - Q$  a 27 cSt

**Tomas con retorno (P → R)**  
*Ports to return (P → R)*

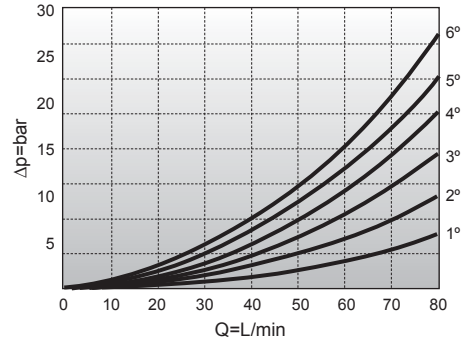
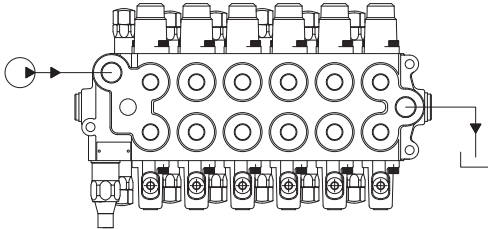

**Presión con tomas (P → A ó B)**  
*Pressure to ports (P → A o B)*

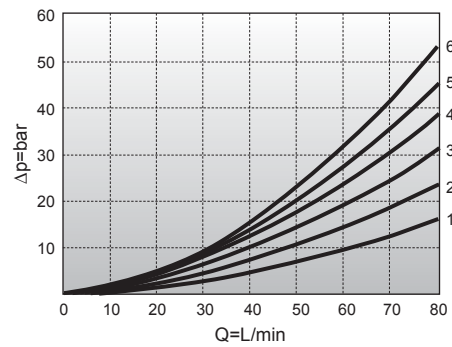
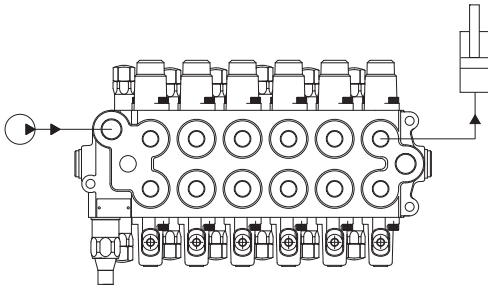

**Tomas con retorno (A ó B - R)**  
*Ports to return (A o B - R)*

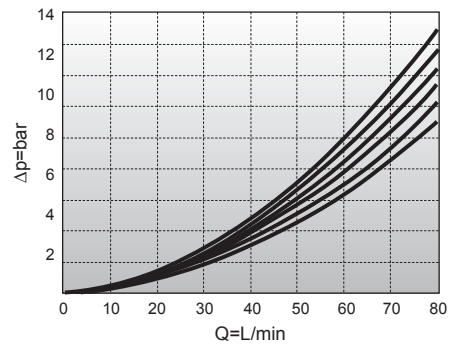
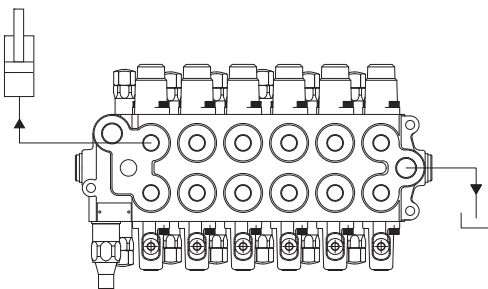

**Válvula de seguridad principal**  
*Main relief valve*

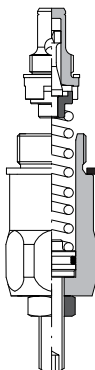

**Límites de funcionamiento**  
*Operating limits*

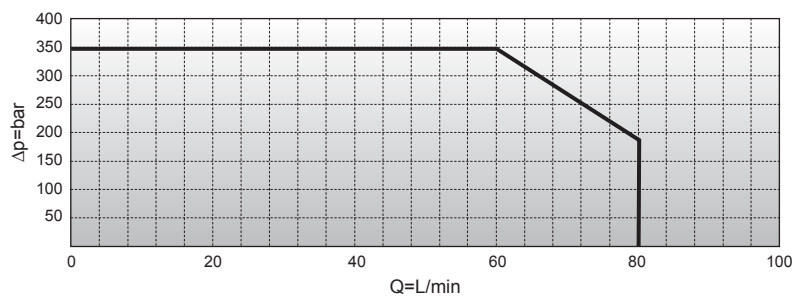

**Diagramas**  $\Delta p - Q$  a 27 cSt  
*Diagrams*  $\Delta p - Q$  a 27 cSt

**Tomas con retorno (P → R)**  
*Ports to return (P → R)*

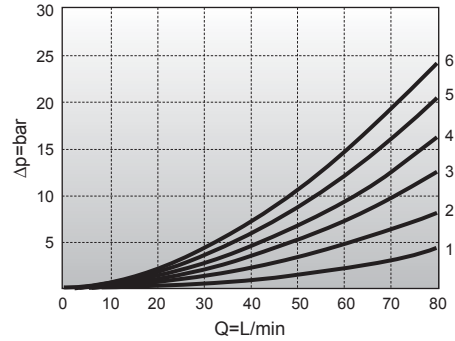
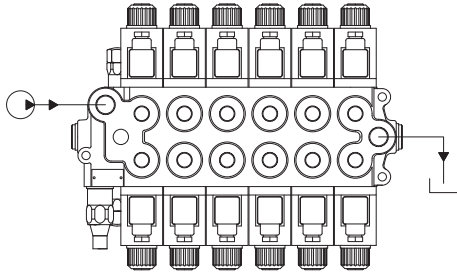

**Presión con tomas (P → A ó B)**  
*Pressure to ports (P → A o B)*

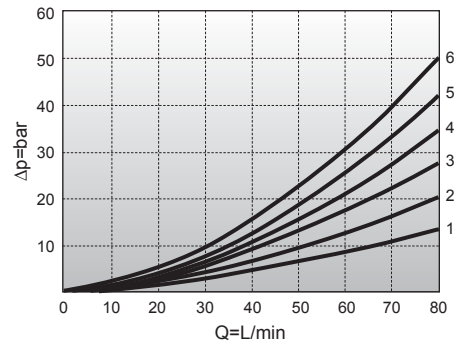
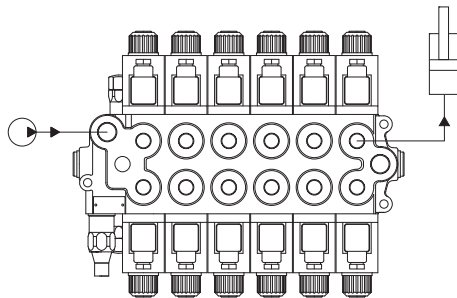

**Tomas con retorno (A ó B → R)**  
*Ports to return (A o B → R)*

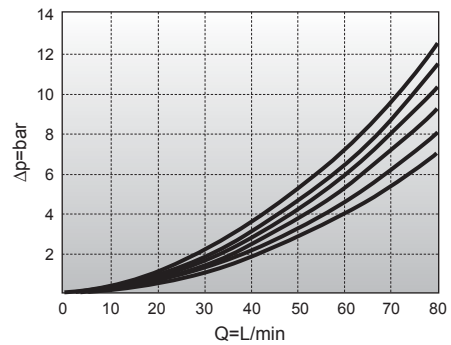
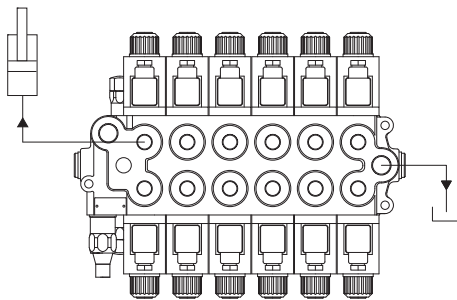

**Válvula de seguridad principal**  
*Main relief valve*

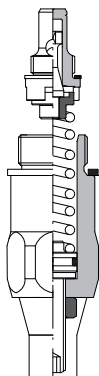

**Límites de funcionamiento**  
*Operating limits*

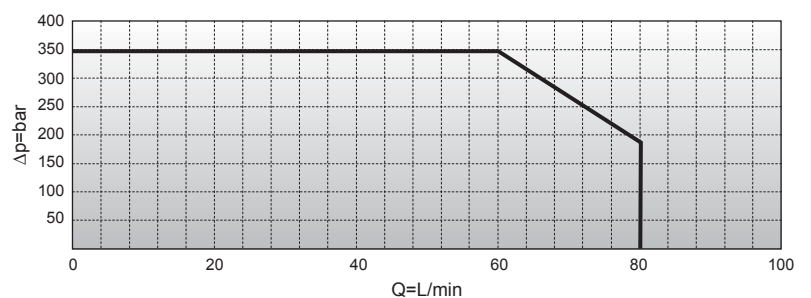

N° de elementos Spool quantity	1	2	3	4	5	6
C	114	160	206	252	298	344
D	89	135	181	227	273	319
Peso en kg. / Weight in kg.	5,3	7,6	9,9	12,2	14,5	16,8

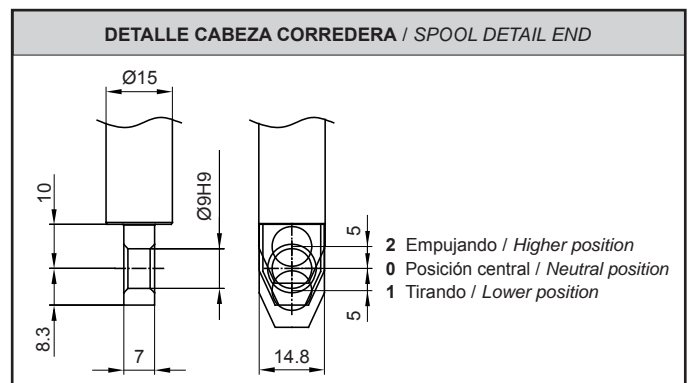
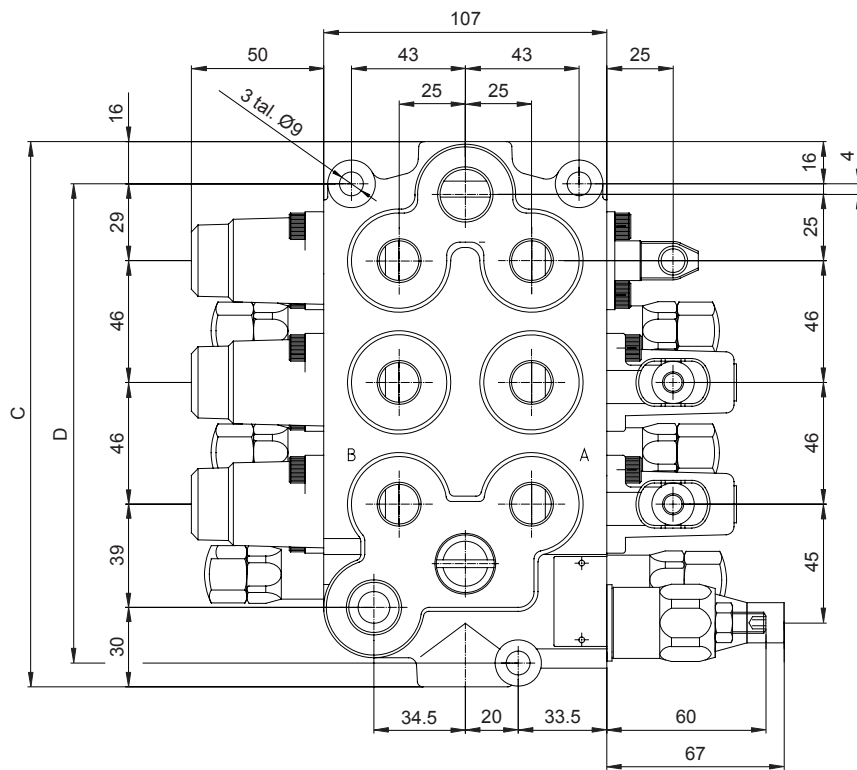
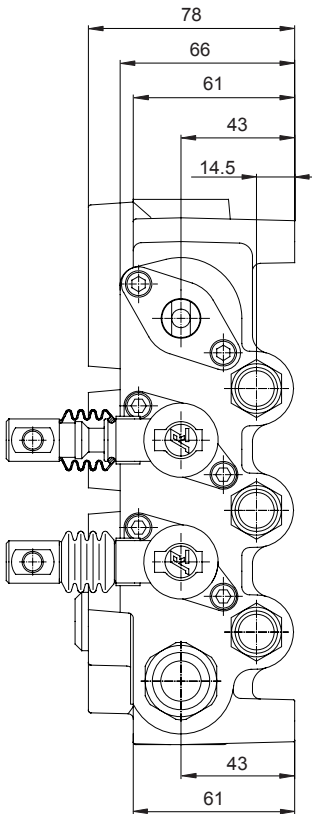
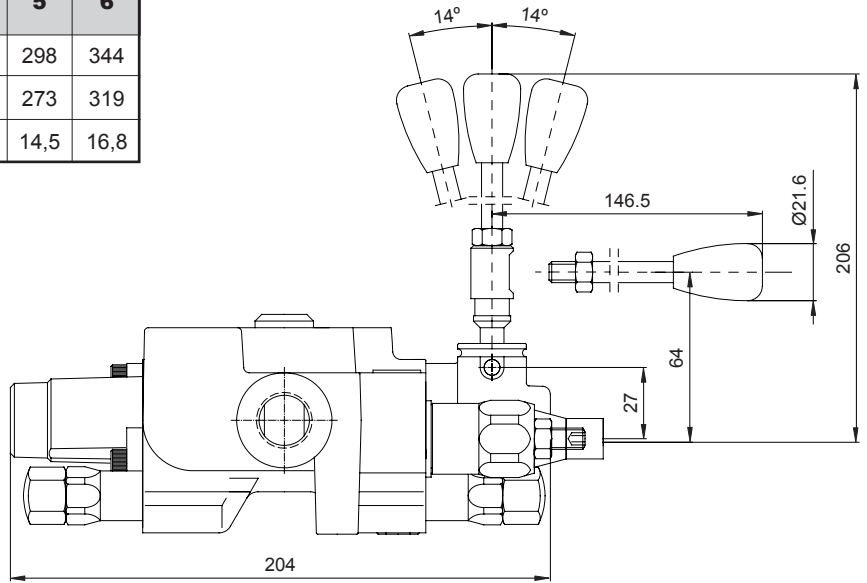



N° de elementos Spool quantity	1	2	3	4	5	6
C	114	160	206	252	298	344
D	89	135	181	227	273	319
Peso en kg. / Weight in kg.	5,9	8,2	10,6	12,9	15,4	17,8

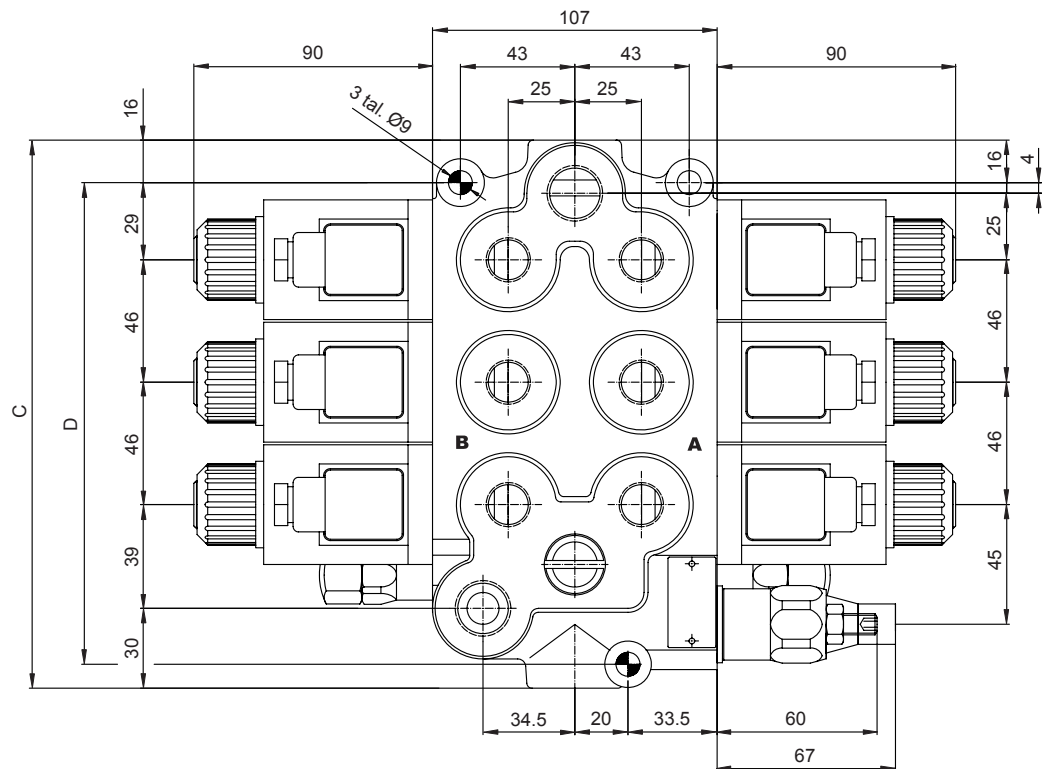
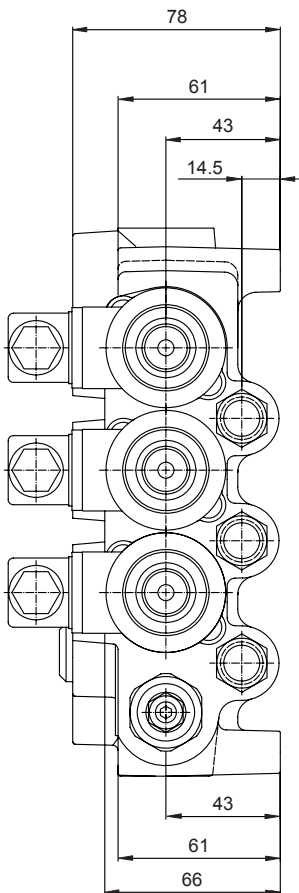
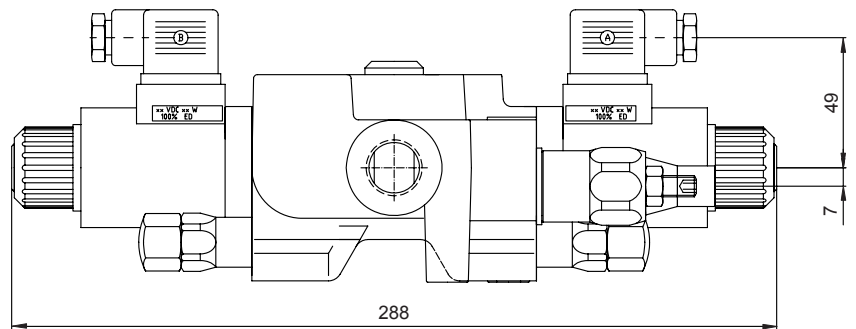

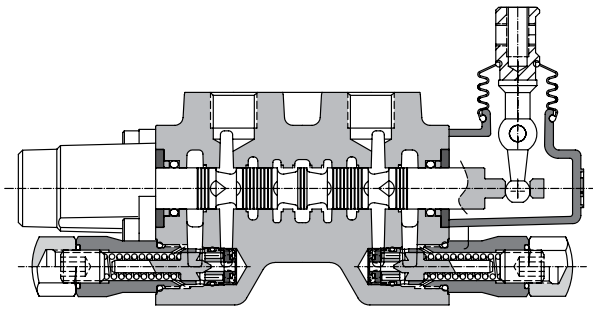

**Z** Retorno con presión  
High pressure carry-over

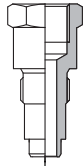

**C** Centro cerrado  
Closed centre

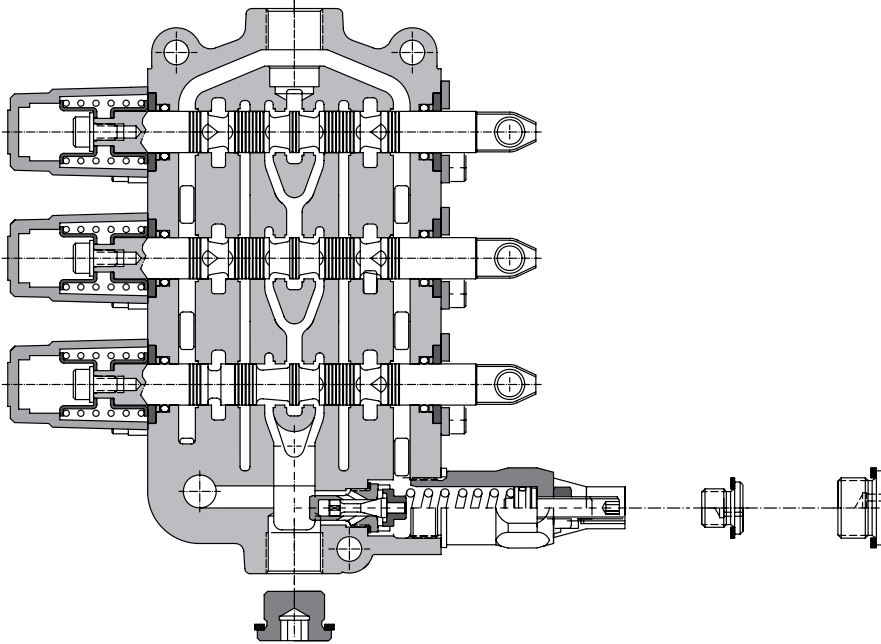
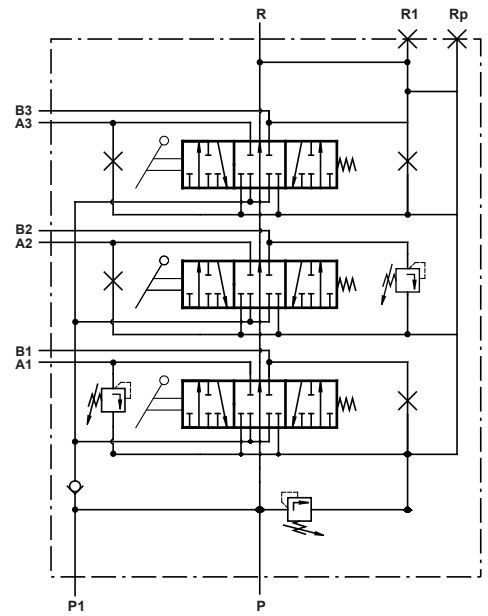
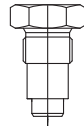

2

**Formas de retorno o sistemas de trabajo**  
Return form

Forma retorno Return type		Tomas / Ports T
<b>N</b>	<b>Paso libre</b> Open centre	1/2" G
<b>Z</b>	<b>Retorno con presión</b> High pressure carry-over	1/2" G
<b>C</b>	<b>Centro cerrado</b> Closed centre	Tapado Plugged

**C** Centro cerrado  
Closed centre

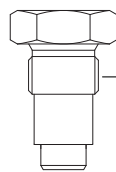

**Z** Retorno con presión  
High pressure carry-over

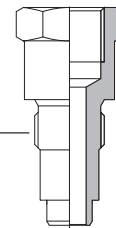

Tapón  
Plug

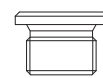

- 08877.004.737 X
- 08877.004.737 X
- 04687.041.670 X
- 04576.149.351 X
- 665502701

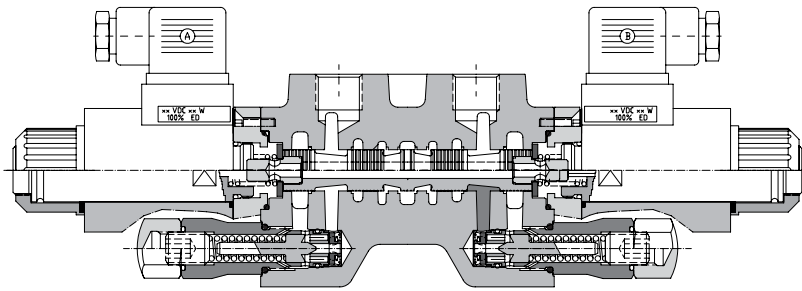

**Z** Retorno con presión  
High pressure carry-over

**C** Centro cerrado  
Closed centre

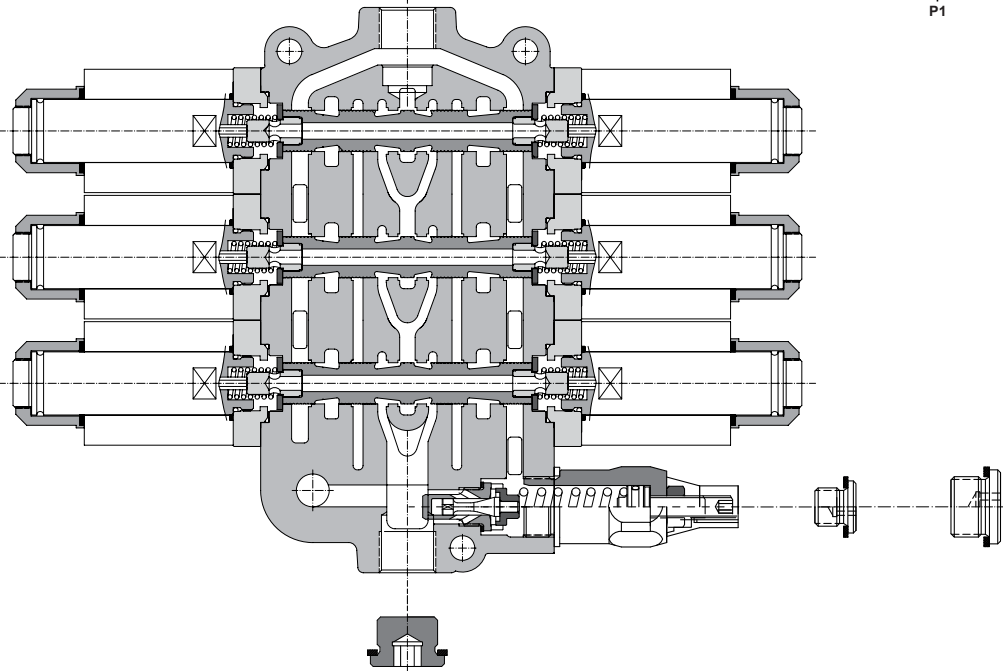
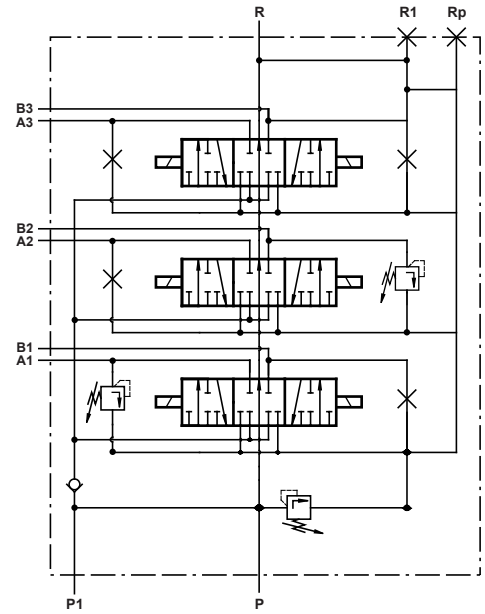

**2** Formas de retorno o sistemas de trabajo  
Return form

Forma retorno Return type		Tomas / Ports T
<b>N</b>	<b>Paso libre</b> Open centre	1/2" G
<b>Z</b>	<b>Retorno con presión</b> High pressure carry-over	1/2" G
<b>C</b>	<b>Centro cerrado</b> Closed centre	Tapado Plugged

**Z** Retorno con presión  
High pressure carry-over

**C** Centro cerrado  
Closed centre

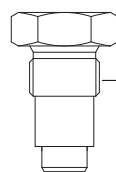

6655043A

6655027A

Tapón  
Plug

00253.008.705 X

08877.004.737 X

08877.004.737 X

04687.041.670 X

04576.149.351 X

665502701

**3** Accionamiento corredera  
Spool positions devices

**Accionamiento 2**  
Type 2

Tres posiciones, con anclajes.  
Three positions with detents.

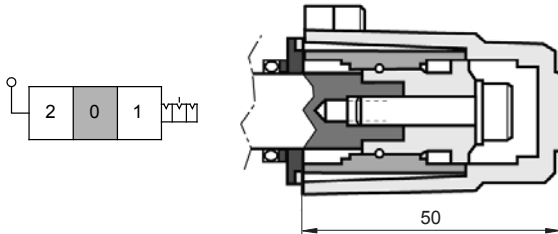

**Accionamiento 7**  
Type 7

Una posición extrema y la posición neutral con anclaje, tirando corredera; y la otra extrema por muelle, empujando corredera.  
One end position and neutral position with detent, action pulling spool; and other end position by spring, action pushing spool.

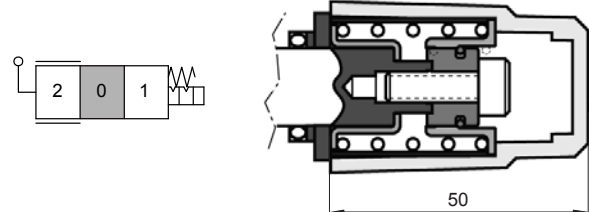

**Accionamiento 8**  
Type 8

Los sistemas de accionamiento no son iguales (se necesita código).  
NOTA: Esta denominación se emplea cuando se montan diferentes accionamientos.

Several operating forms (a code is required).  
NOTE: This type is used when there are different spool position device.

**Accionamiento 9**  
Type 9

Dos posiciones extremas, con anclajes.  
Two end positions with detents.

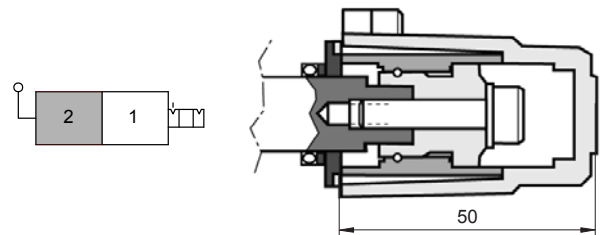

**Accionamientos 11**  
Types 11

Tres posiciones, recuperación a posición neutral por muelle.  
Three positions, return to neutral position by spring.

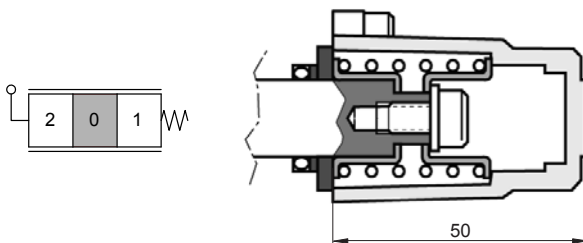

**Accionamiento 15**  
Type 15

Microrruptor tres posiciones, recuperación a posición neutral por muelle.  
Microswitch three positions, return to neutral position by spring.

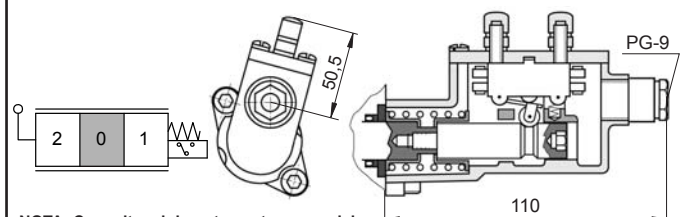

NOTA: Consultar al departamento comercial.  
NOTE: Please contact customer service.

**Accionamiento 20**  
Type 20

Cuatro posiciones. La cuarta posición con anclaje tirando corredera.  
Fourth positions. Fourth position with detent, action pulling spool.

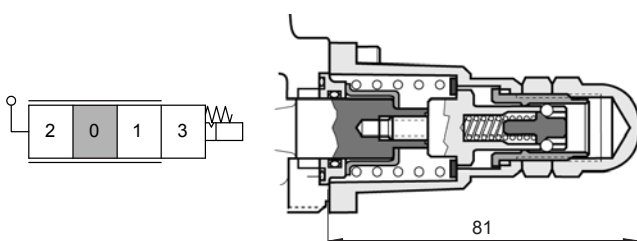

**Accionamiento 37**  
Type 37

Dos accionamientos (tipo 11), para palanca múltiple. Si se requiere algún accionamiento distinto es necesario código.

Two spool position device (type 11) by joystick. If is required a different spool position device is necessary a code.

**Accionamiento 83**  
Type 83

Tres posiciones; posiciones extremas por electroiman directo, posición neutral por muelle.  
Three positions; ends position by direct solenoid, neutral position by spring.

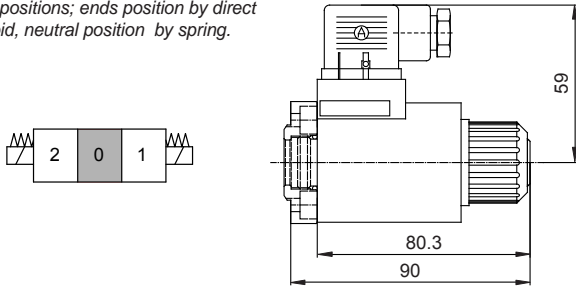

**Accionamiento 84**  
Type 84

Dos posiciones, central y extrema. Posición neutral por muelle, posición extrema electroiman en lado toma A.  
Two positions, neutral position and end position. Position 0 by spring, end position by solenoid in side A port.

**Accionamiento 85**  
Type 85

Dos posiciones, central y extrema. Posición neutral por muelle, posición extrema electroiman en lado toma B.  
Two positions, neutral position and end position. Position 0 by spring, end position by solenoid in side B port.

**4 Tipo palanca mando**  
Hand lever type

**Palanca**  
Hand lever

P2 - Z2

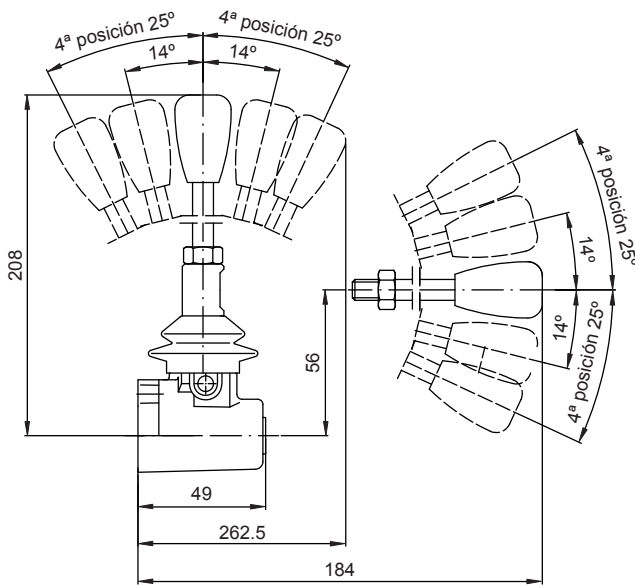

Tipo palanca Type	Descripción Description
P2	Palanca con protector y varilla. Lever box with lever and rubber boot.
Z2	Palanca con protector y sin varilla. Lever box with rubber boot and without lever.

**Tapa sin palanca y corredera vista**  
Open spool end (no lever box)

S

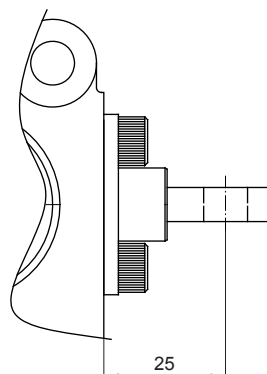

**Sin palanca y protector ciego**  
Spool end cap

T

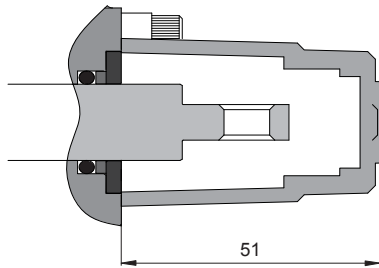

**Cable**  
Cable control

I

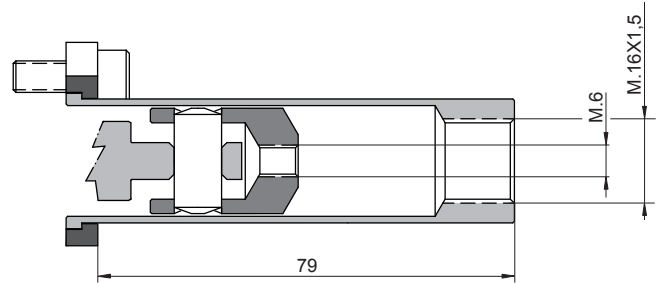

**Palanca manual emergencia, y conector DEUSTCH.**  
Emergency hand lever, and DEUTSCH connector.

ME

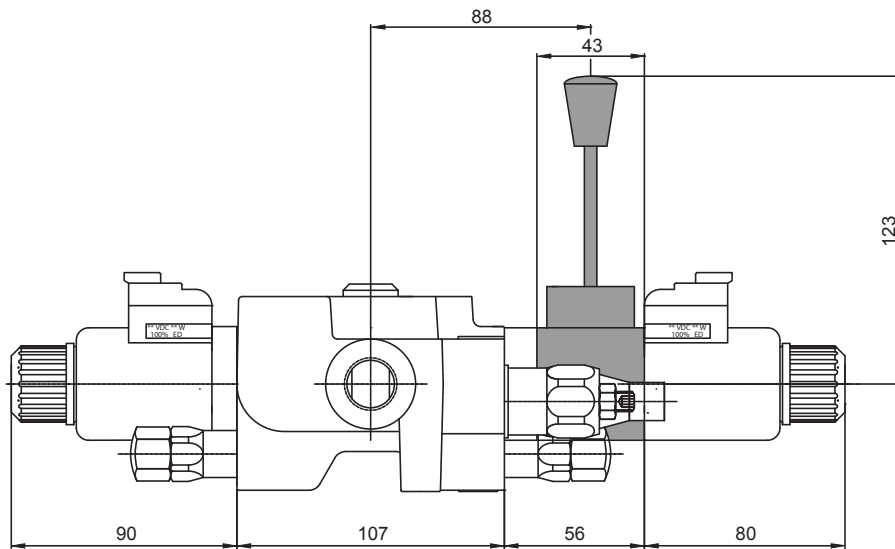

**Palanca manual emergencia, y conector HIRSCHMANN.**  
Emergency hand lever, and HIRSCHMANN connector.

ML

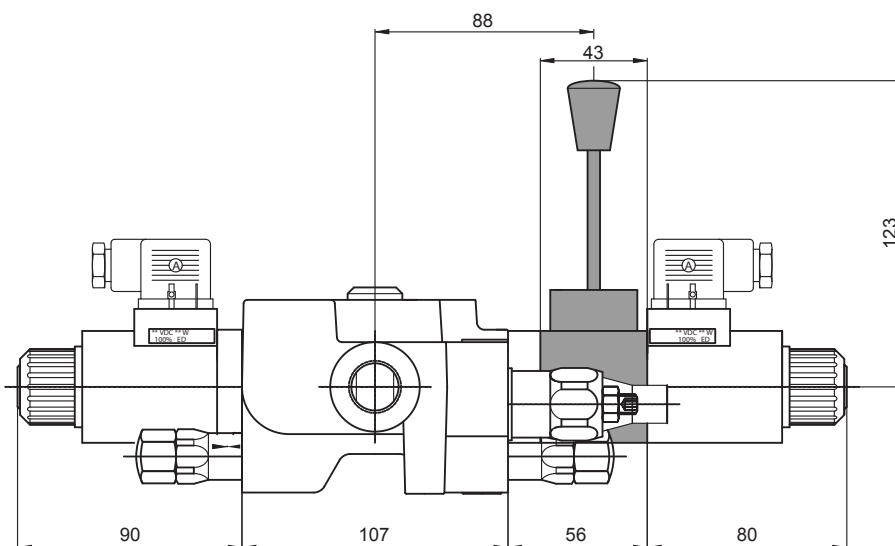

Palancas no iguales o múltiples (necesita código)  
Mechanical joystick or special options (code is required)

X

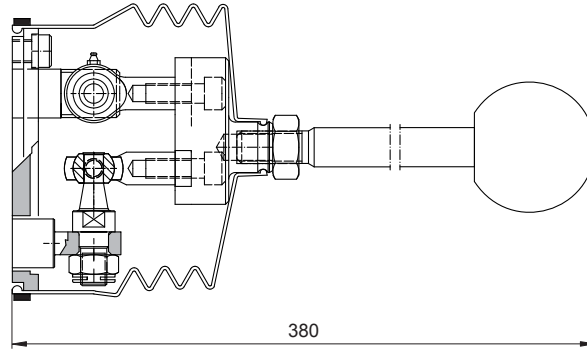

**6** Válvula seguridad principal  
Main relief valve

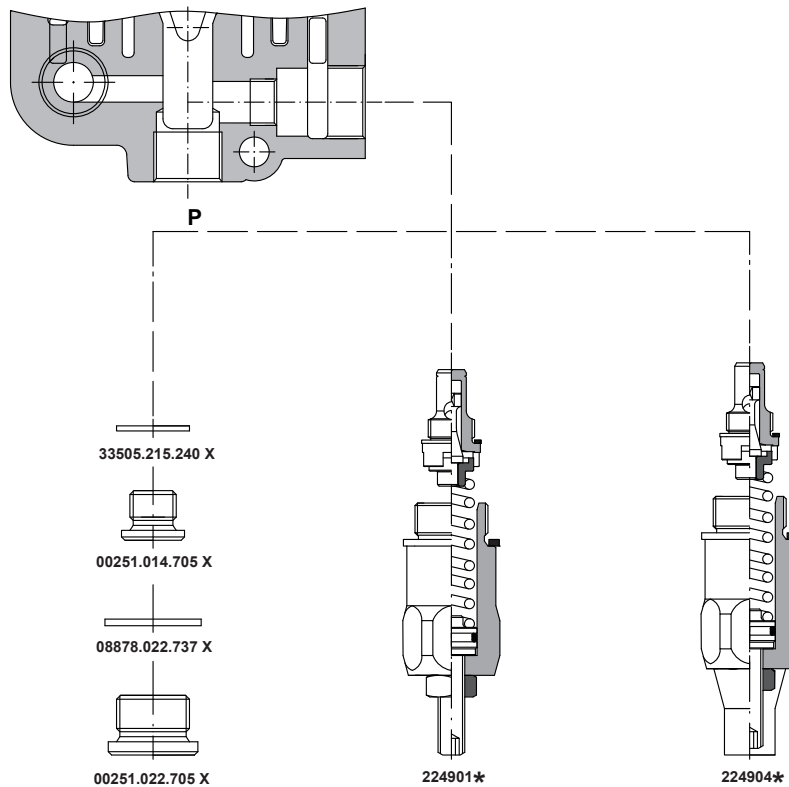

Taraje Setting	Regulable por tornillo Screw adjustment	Regulable precintada Lock wired	Sin válvula (con tapón) Without valve (with plug)
5-80 (80) bar	11	41	--
85-175 (160) bar	12	42	--
180-250 (200) bar	13	43	--
255-350 (315) bar	14	44	--

**7** Sistema de distribución  
Spool types

Manual / Manual

**Tipo S - Type S**

**3 Posiciones, 3 vías, simple efecto. Toma A bloqueada en posición 0 y toma B taponada.**  
3 positions, 3 way, single acting. A port blocked in 0 position; B port plugged.

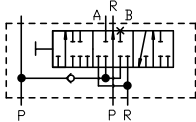

**Tipo V - Type V**

**3 Posiciones, 3 vías, simple efecto. Toma B bloqueada en posición 0 y toma A taponada.**  
3 positions, 3 way, single acting. B port blocked in 0 position; A port plugged.

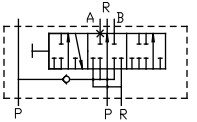

**Tipo I - Type I**

**3 Posiciones, 4 vías, doble efecto. Tomas A y B abiertas a depósito en posición 0.**  
3 positions, 4 way, double acting. A and B ports open to tank in 0 position.

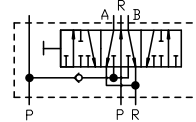

**Tipo D - Type D**

**3 Posiciones, 4 vías, doble efecto. Tomas A y B bloqueadas en posición 0.**  
3 positions, 4 way, double acting. A and B ports blocked in 0 position.

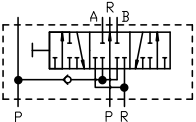

**Tipo L - Type L**

**4 Posiciones, 4 vías, doble efecto. Tomas A y B bloqueadas en posición 0; 4ª posición flotante tirando corredera.**  
4 positions, 4 way, double acting. A and B ports blocked in 0 position, 4th position float pulling the spool.

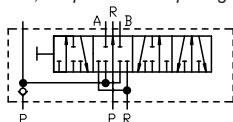

**Tipo J - Type J**

**3 Posiciones, 4 vías, doble efecto. Tomas A y B bloqueadas en posición 0, con centro cerrado.**  
3 positions, 4 way, double acting. A and B ports blocked in 0 position, with closed centre.

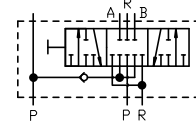

**Tipo G - Type G**

**3 Posiciones, 4 vías, doble efecto. Toma A bloqueada y toma B abierta a depósito en posición 0.**  
3 positions, 4 way, double acting. A port blocked and B port open to tank in 0 position.

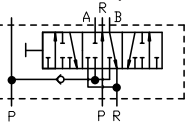

**Tipo K - Type K**

**3 Posiciones, 4 vías, doble efecto. Tomas A y B abiertas a depósito en posición 0, con centro cerrado.**  
3 positions, 4 way, double acting. A and B ports open to tank in 0 position, with closed centre.

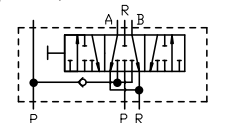

Eléctrico / Electric

**Tipo S - Type S**

**3 Posiciones, 3 vías, simple efecto. Toma A bloqueada en posición 0 y toma B taponada.**  
3 positions, 3 way, single acting. A port blocked in 0 position; B port plugged.

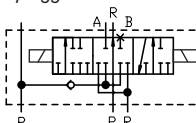

**Tipo I - Type I**

**3 Posiciones, 4 vías, doble efecto. Tomas A y B abiertas a depósito en posición 0.**  
3 positions, 4 way, double acting. A and B ports open to tank in 0 position.

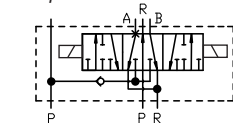

**Tipo D - Type D**

**3 Posiciones, 4 vías, doble efecto. Tomas A y B bloqueadas en posición 0.**  
3 positions, 4 way, double acting. A and B ports blocked in 0 position.

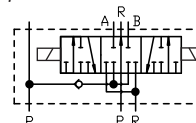

**10** Datos adicionales (código)  
Additional data (code)

**CÓDIGO**

Para obtener un código hay que contactar con **PEDRO ROQUET S.A.** o un distribuidor autorizado.

Si las válvulas auxiliares o las opciones de montaje no están especificadas, los distribuidores se entregarán sin opción de válvulas auxiliares.

Un código especial puede definir:

- Montaje de válvulas auxiliares.
- Pintura.
- Montaje de diferentes palancas.
- Montaje de diferentes accionamientos.
- Cualquier otra información adicional.

**CODE**

In order to obtain it is necessary to contact to **PEDRO ROQUET S.A.** or an authorized agent.

If the auxiliary valves or assembling options are not specified, the control valve will be delivered without assembling valve options.

It is defined by a special code the possibility of:

- Assembling auxiliary valves.
- Paint.
- Assembling different hand lever.
- Assembling different spool position device.
- Any additional data.



**11** Válvulas auxiliares  
Auxiliary valves

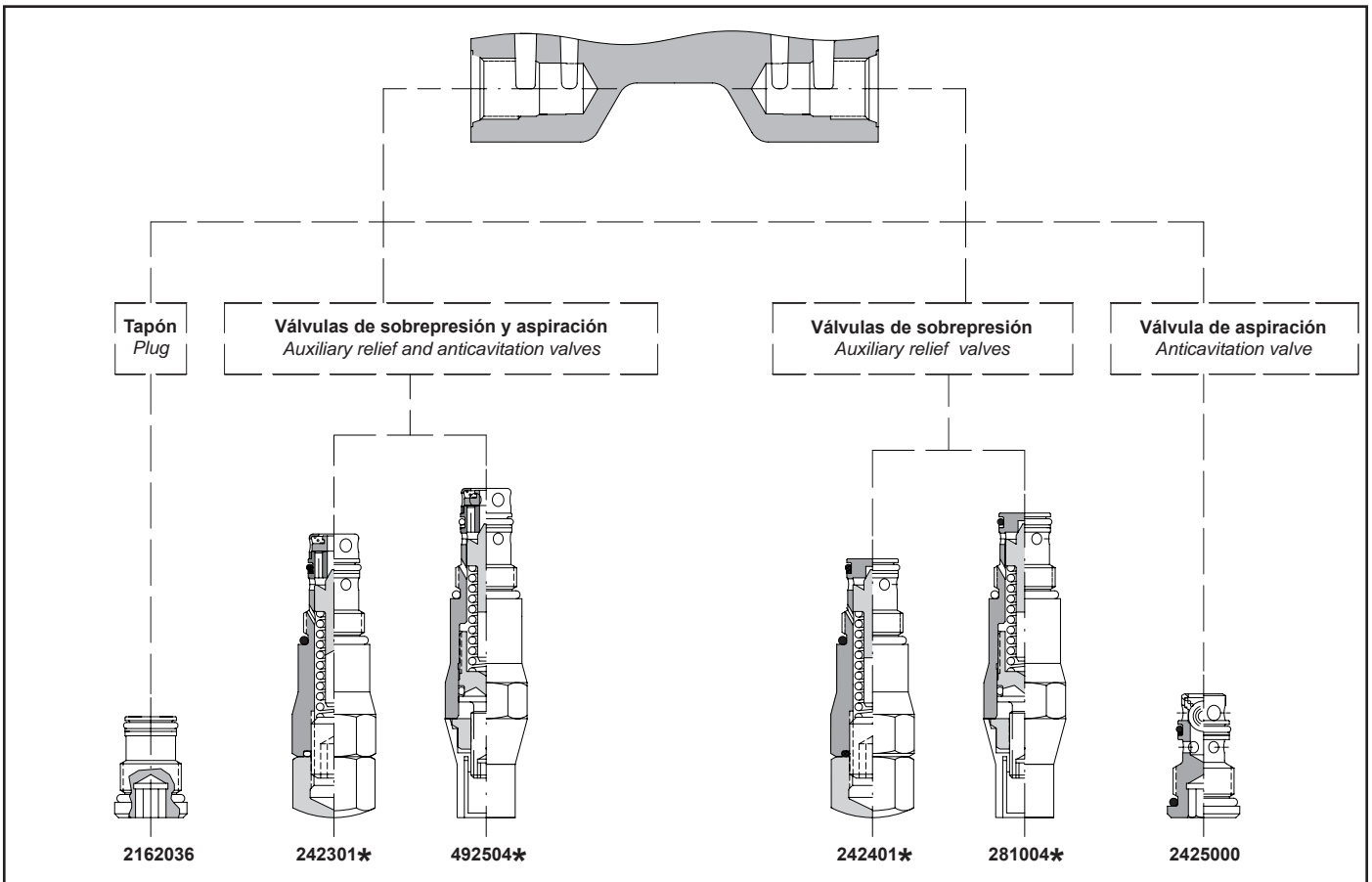

**Válvulas de sobrepresión y aspiración**  
Relief and anticavitation valves

**242301\***  
Regulable  
Adjustable

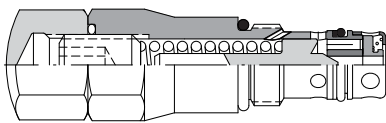

**492504\***  
Precintada  
Pre set

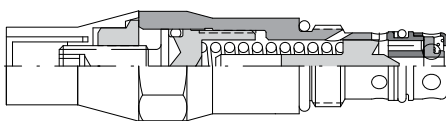

**A - B → R**

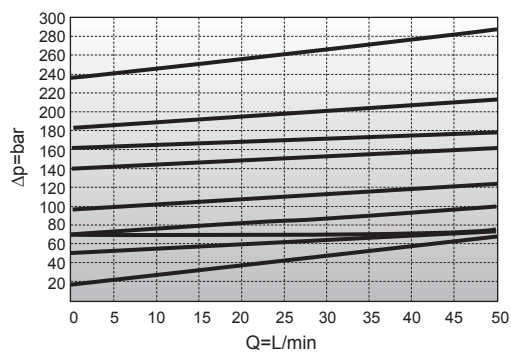

**R → A - B**

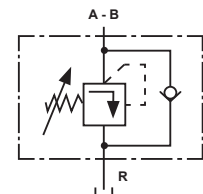
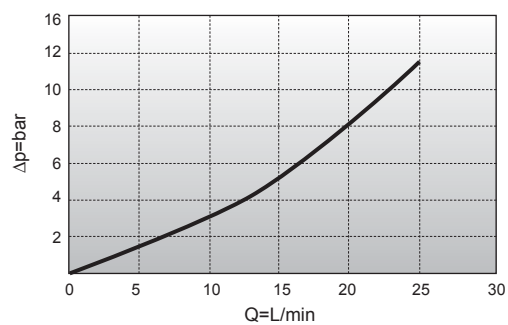

Válvulas de sobrepresión  
Relief valves

**242401\***

Regulable  
Adjustable

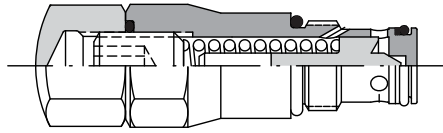

**281004\***

Precintada  
Pre set

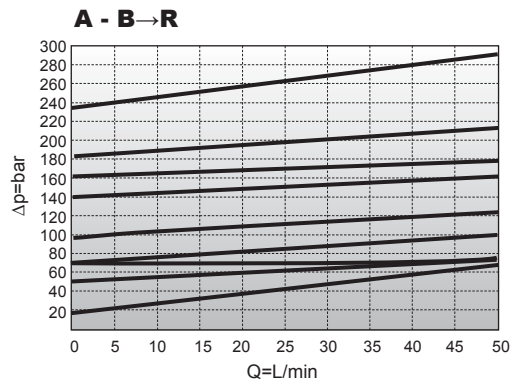
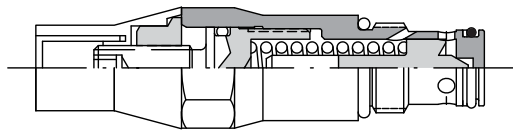

Válvula de aspiración  
Anticavitation valve

**2425000**

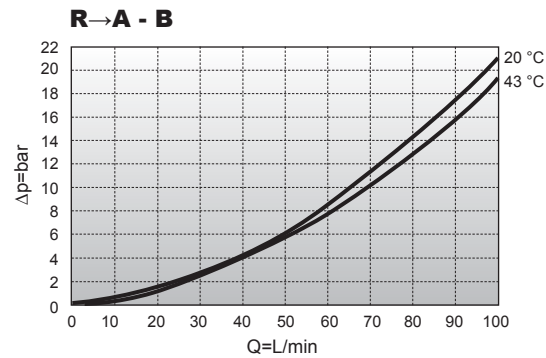
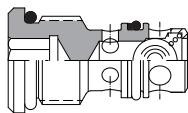

Tapón  
Plug

**2162036**

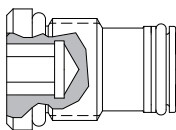



**Distribuidores monobloque**  
*Monoblock control valves*

***Roquet***  
making moves

**504-1504**

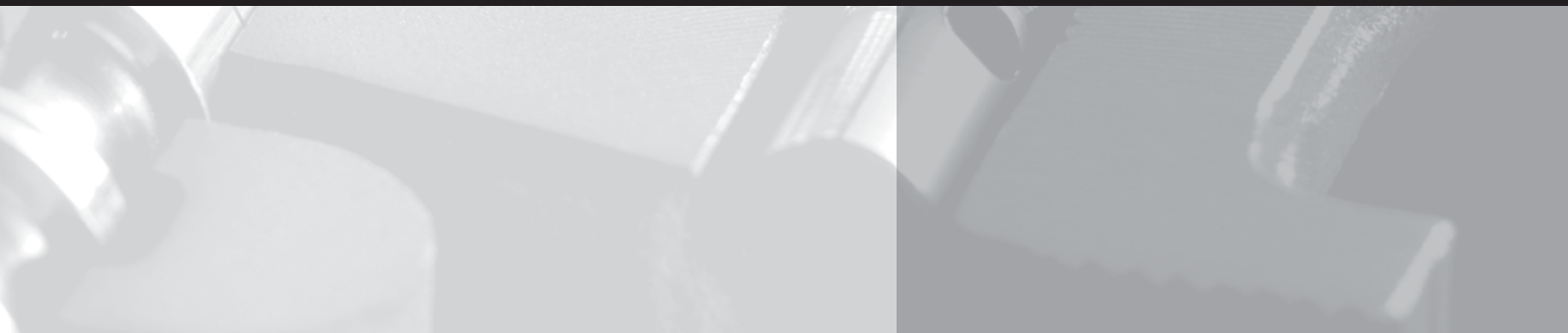

## 504 -1504

Paralelo  
 Monobloque  
 Caudal nominal: 80 l/min.  
 Presión máxima de trabajo: 350 bar

*Parallel*  
*Monoblock*  
*Nominal flow 80 l/min.*  
*Working max. pressure: 350 bar*

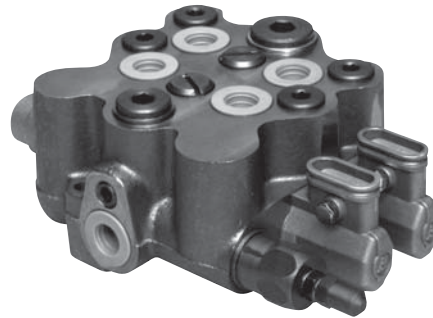

### Datos técnicos

*Technical data*

TIPO DISTRIBUIDOR CONTROL VALVES TYPE	504	1504
<b>Tomas A y B</b> <i>Ports A y B</i>	3/8" G	1/2" G
<b>Tomas P-P1</b> <i>Ports P-P1</i>	1/2" G	
<b>Tomas R-R1</b> <i>Ports R-R1</i>	3/4" G	
<b>Tomas RP</b> <i>Ports RP</i>	1/2" G	
<b>Número máximo de elementos (*)</b> <i>Maximum spool quantity (*)</i>	4	
<b>Diámetro corredera (mm)</b> <i>Spool diameter (mm)</i>	16	
<b>Carrera de la corredera (mm)</b> <i>Spool stroke (mm)</i>	6	
<b>Alimentación tipo</b> <i>Type</i>	Paralelo <i>Parallel</i>	
<b>Caudal nominal (l/min.)</b> <i>Nominal flow (l/min.)</i>	80	
<b>Presión máxima de trabajo (bar)</b> <i>Working max. pressure (bar)</i>	350 bar	
<b>Presión máx. retorno (bar)</b> <i>Return max. pressure (bar)</i>	<b>Corredera estática</b> <i>Static spool</i>	80 bar
	<b>Durante acc. corredera</b> <i>During spool positioning</i>	20 bar
<b>Fuerza acc. directamente en corredera (kg.)</b> <i>Spool force (kg.)</i>	18	
<b>Fluido recomendado</b> <i>Fluid to be used</i>	ISO 6743 Tipo HM, HV, HG	
<b>Gama de temperaturas (NBR)</b> <i>Temperature range (NBR)</i>	-20°C ... +80°C	
<b>Viscosidades</b> <i>Viscosity range</i>	4 — 500 cSt	
<b>Grado de limpieza del aceite</b> <i>Recommended fluid cleanliness</i>	16/13 s./ISO 4406 o NAS 10	
<b>Gama de viscosidades</b> <i>Viscosity range</i>	ISO 3448 CAT. VG22-VG68	

**NOMENCLATURA DE REFERENCIAS**

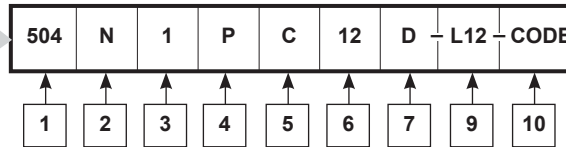

**CODING SYSTEMS**

<b>1</b>	<b>Tipo distribuidor</b> Control valve type
504	3/8" G
1504	1/2" G

<b>2</b>	<b>Formas de retorno o sistemas de trabajo</b> Return form
N	Paso libre. Free flow.
Z	Retorno con presión. H.P.C.O.
C	Centro cerrado. Closed centre.

<b>3</b>	<b>Accionamiento corredera</b> Spool positions devices
2	Tres posiciones, con anclajes. Three positions with detents.
3	Dos posiciones extremas por muelle, movimiento empujando corredera. Two end positions by spring, action pushing spool.
7	Una posición extrema y la posición neutral con anclaje, tirando corredera; y la otra extrema por muelle, empujando corredera. One end position and neutral position with detent, action pulling spool; and other end position by spring, action pushing spool.
8	Los sistemas de accionamiento no son iguales (se necesita código). NOTA: Esta denominación se emplea cuando se montan diferentes accionamientos. Several operating forms (a code is required). NOTE: This type is used when there are different spool position device.
9	Dos posiciones extremas, con anclajes. Two end positions with detents.
11	Tres posiciones, recuperación a posición neutral por muelle. Three positions, return to neutral position by spring.
14	Dos posiciones, neutral y extrema con anclajes, empujando corredera. Two positions, neutral and end position by detent, action pushing spool.
15	Microrruptor tres posiciones, recuperación a posición neutral por muelle. Microswitch three positions, return to neutral position by spring.
16	Tres posiciones, recuperación a posición neutral por muelle. Doble salida de corredera. Three positions, return to neutral position by spring. Double end actioned spool.
17	Tres posiciones, pilotaje hidráulico. Three positions, hydraulic pilot.
20	Cuatro posiciones. La cuarta posición con anclaje tirando corredera. Fourth positions. Fourth position with detent, action pulling spool.
22	Tres posiciones, pilotaje neumático. Three positions, pneumatic pilot.
35	Rotativo tres posiciones, con anclaje en posición neutral. Rotative three positions, with detent in neutral position.
36	Una posición extrema y la posición neutral con anclaje, empujando corredera; y la otra extrema por muelle, tirando corredera. One end position and neutral position with detent, action pushing spool; and other end position by spring, action pulling spool.
37	Dos accionamientos (tipo 11), para palanca múltiple. Si se requiere algún accionamiento distinto es necesario código. Two spool position device (type 11) by joystick. If is required a different spool position device is necessary a code.
42	Tres posiciones, con anclajes de bolas. Three positions with ball bearing detents.
47	Tres posiciones, pilotaje neumático sensibilizado. Three positions, sensibilized pneumatic pilot.
49	Dos posiciones extremas, con anclajes de bolas. Two end positions with ball bearing detents.
66	Tres posiciones, con bloqueo seguridad eléctrico en posición central. Three positions, with electrical security lock to neutral position.
71	Tres posiciones, pilotaje hidráulico sensibilizado. Three positions, sensibilized hydraulic pilot.

<b>4</b>	<b>Tipo palanca mando</b> Hand lever type
P	Palanca con protector y varilla. Lever box with lever and rubber.
Z	Palanca con protector y sin varilla. Lever box without lever and with rubber.
P2	Palanca con protector y varilla. Lever box with lever and rubber boot.
Z2	Palanca con protector y sin varilla. Lever box with rubber boot and without lever.
S	Tapa sin palanca y corredera vista. Open spool end (no lever box).
Y	Para accionamiento 17 (pilotaje hidráulico). Hydraulic pilot (hydraulic pilot).
T	Sin palanca y protector ciego. Spool end cap.
I	Cable. Cable control.
X	Palancas no iguales o múltiples (necesita código). Mechanical joystick or special options (code is required).

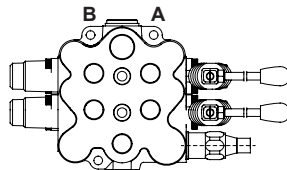
<b>5</b>	<b>Posición válvula de seguridad o entrada presión</b> Relief valve position / Pressure inlet
C	

<b>6</b>	<b>Válvula seguridad principal</b> Main relief valve	
Taraje Setting (bar)	Tipo regulación / Adjustment	
	Regulable por tornillo Screw adjustment	Regulable precintada Lock wired
5-80 (80)	11	41
85-175 (160)	12	42
180-250 (200)	13	43
255-350 (315)	14	44
Para distribuidores sin válvula de seguridad se omitirá el número de taraje. For control valves without relief valves, the pressure range is omitted.		

<b>7</b>	<b>Sistemas de distribución</b> Spool types
El número de letras indica la cantidad de las correderas. Ver símbolos en páginas correspondientes. NOTA: El orden de las correderas se empieza a contar a partir de la válvula de seguridad. The number of letters indicates the quantity of spools. See symbols in relevant pages. NOTE: The spool order will be listed from the pressure to the exhaust port.	

<b>9</b>	<b>Con válvula puesta en vacío eléctrica</b> With electrical unloading valve
L12	Eléctrica 12V / Electrical 12V (30W).
L24	Eléctrica 24V / Electrical 24V (30W).
H	Pilotaje hidráulico / Hydraulic piloted.

<b>10</b>	<b>Datos adicionales (código)</b> Additional data (code)
-----------	---

Diagramas  $\Delta p - Q$  a 27 cSt  
Diagrams  $\Delta p - Q$  a 27 cSt

**Tomas con retorno (P → R)**  
Ports to return (P → R)

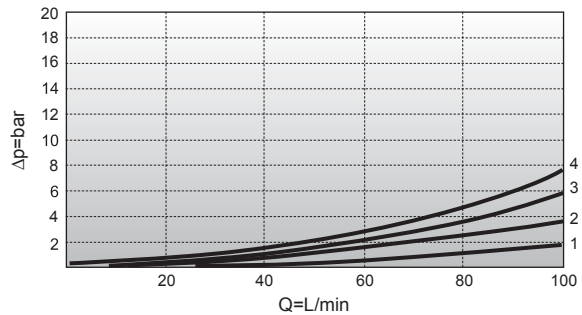
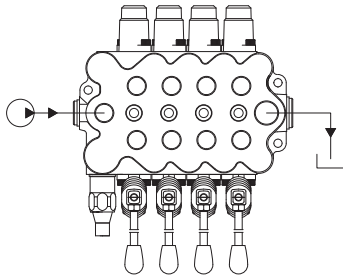

**Presión con tomas (P → A ó B)**  
Pressure to ports (P → A o B)

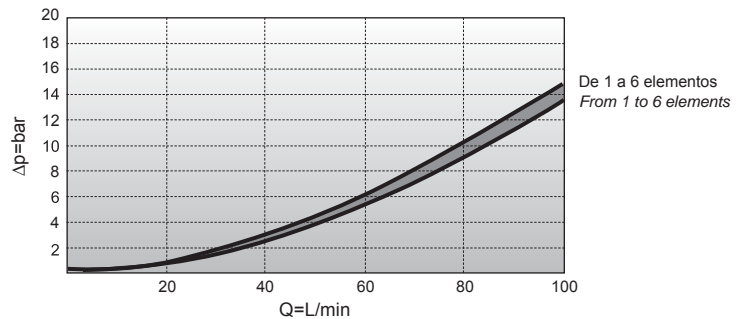
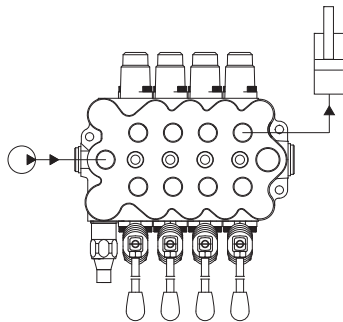

**Tomas con retorno (A ó B - R)**  
Ports to return (A o B - R)

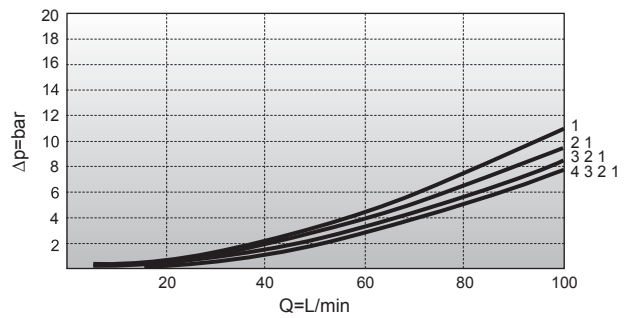
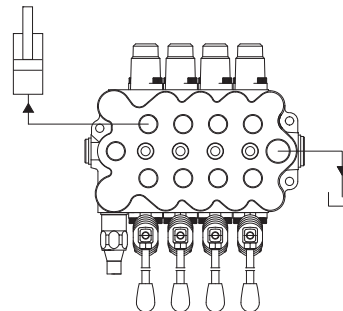

**Válvula de seguridad principal**  
Main relief valve

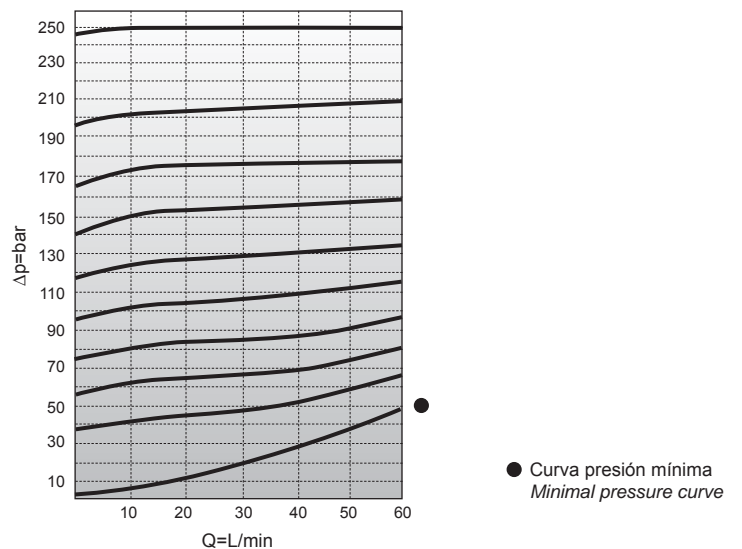
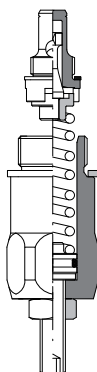

Nº de elementos Spool quantity	1	2	3	4
C	112	150	188	226
D	93	131	169	207
Peso en kg. / Weight in kg.	5,8	8	10,4	12,8

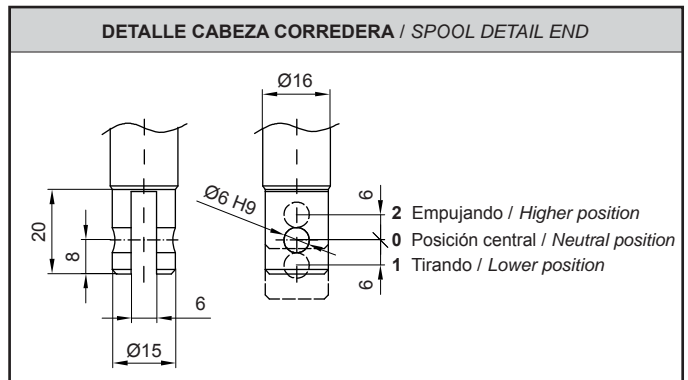
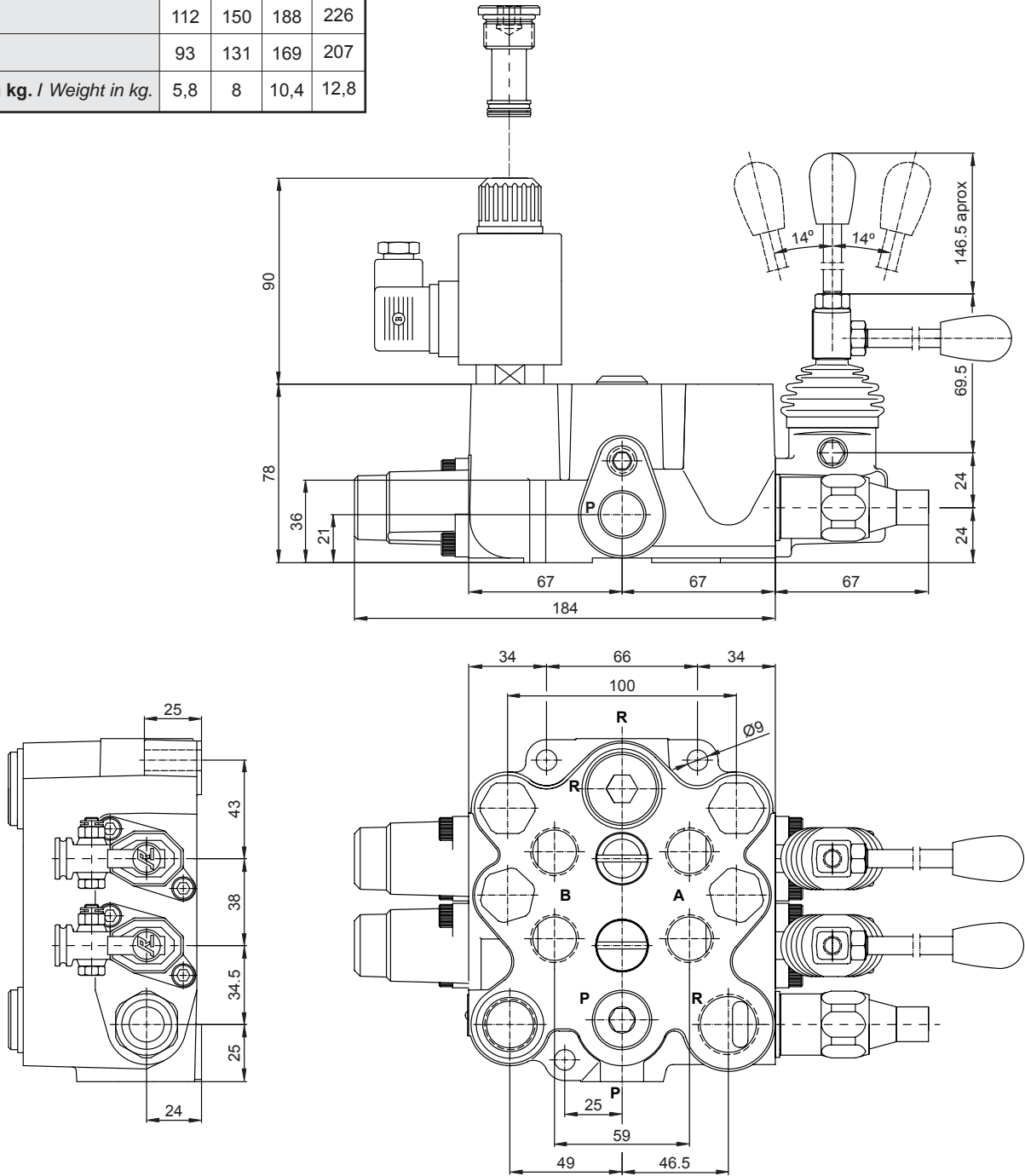

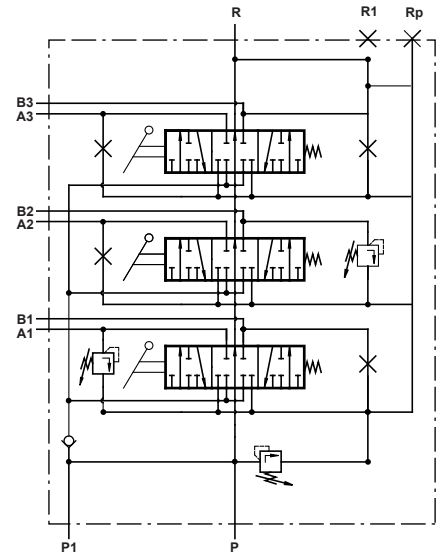
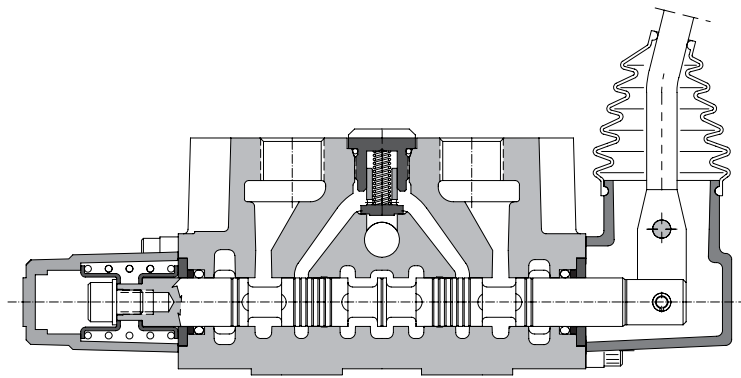

**C** Centro cerrado  
Closed centre

**Z** Retorno con presión  
High pressure carry-over

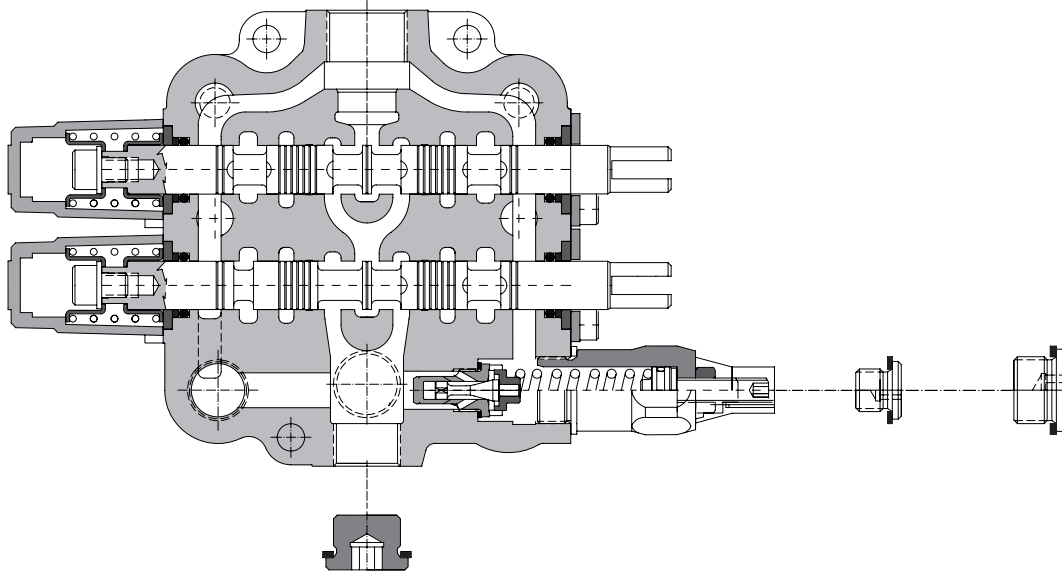
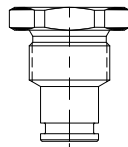
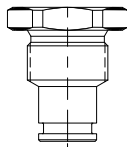

**2**

**Formas de retorno o sistemas de trabajo**  
Return form

Forma retorno Return type		Tomas / Ports T
<b>N</b>	<b>Paso libre</b> Open centre	3/4" G
<b>Z</b>	<b>Retorno con presión</b> High pressure carry-over	1/2" G
<b>C</b>	<b>Centro cerrado</b> Closed centre	Tapado Plugged

**C** Centro cerrado  
Closed centre

**Z** Retorno con presión  
High pressure carry-over

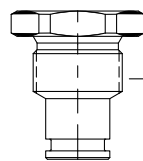

6412047

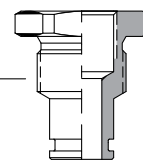

6412050

Tapón  
Plug

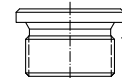

00253.012.705 X

08877.006.737 X

04687.111.670 X

04576.075.351 X

08877.006.737 X



**3** Accionamiento corredera  
Spool positions devices

**Accionamiento 2**  
Type 2

Tres posiciones, con anclajes.  
Three positions with detents.

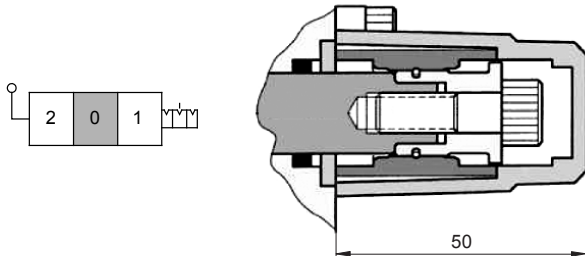

**Accionamiento 3**  
Type 3

Dos posiciones extremas por muelle, movimiento empujando corredera.  
Two end positions by spring, action pushing spool.

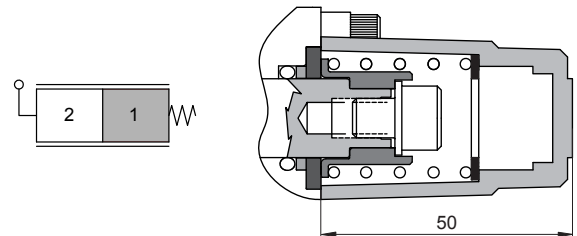

**Accionamiento 7**  
Type 7

Una posición extrema y la posición neutral con anclaje, tirando corredera; y la otra extrema por muelle, empujando corredera.  
One end position and neutral position with detent, action pulling spool; and other end position by spring, action pushing spool.

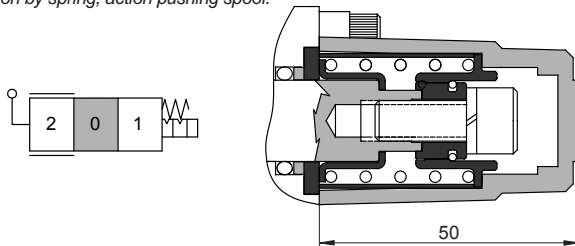

**Accionamiento 8**  
Type 8

Los sistemas de accionamiento no son iguales (se necesita código).  
NOTA: Esta denominación se emplea cuando se montan diferentes accionamientos.

Several operating forms (a code is required).  
NOTE: This type is used when there are different spool position device.

**Accionamiento 9**  
Type 9

Dos posiciones extremas, con anclajes.  
Two end positions with detents.

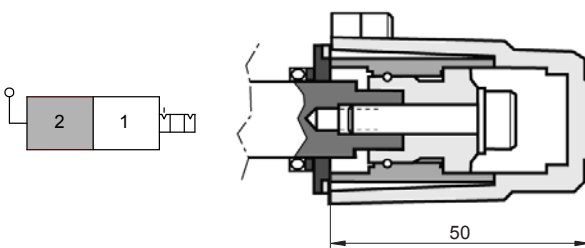

**Accionamientos 11**  
Types 11

Tres posiciones, recuperación a posición neutral por muelle.  
Three positions, return to neutral position by spring.

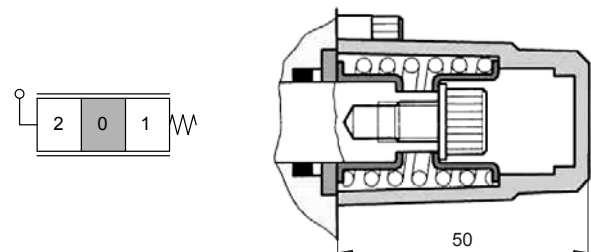

**Accionamiento 14**  
Type 14

Dos posiciones, neutral y extrema con anclajes, empujando corredera.  
Two positions, neutral and end position by detent, action pushing spool.

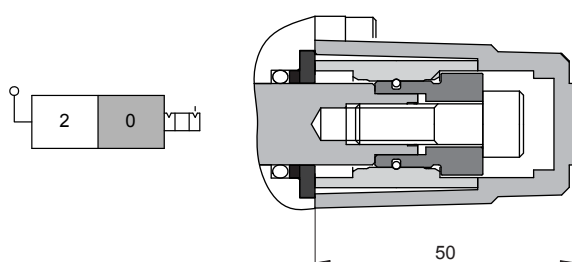

**Accionamientos 15**  
Types 15

Microrruptor tres posiciones, recuperación a posición neutral por muelle.  
Microswitch three positions, return to neutral position by spring.

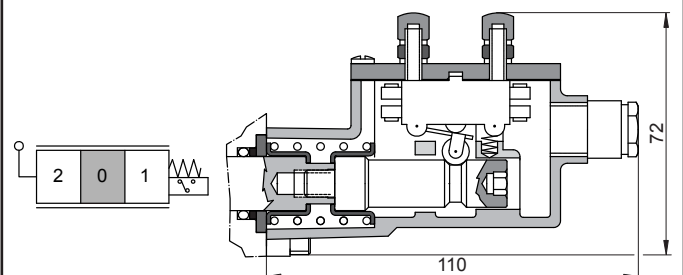

**Accionamientos 16**

Types 16

Tres posiciones, recuperación a posición neutral por muelle.  
Doble salida de corredera.  
Three positions, return to neutral position by spring.  
Double end actioned spool.

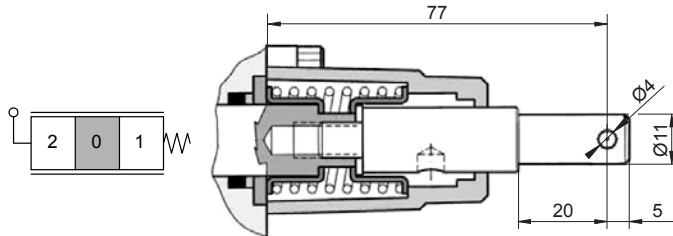

**Accionamientos 17-71**

Types 17-71

- 17] Tres posiciones, pilotaje hidráulico.  
Three positions, hydraulic pilot.
- 71] Tres posiciones, pilotaje hidráulico sensibilizado.  
Three positions, sensitized hydraulic pilot.

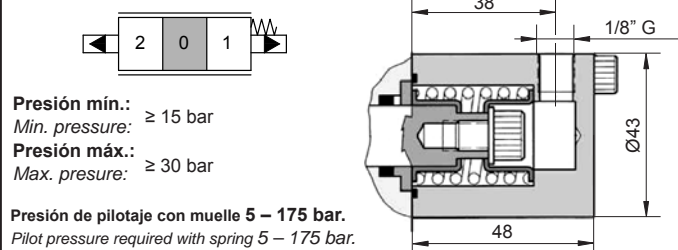

**Accionamiento 20**

Type 20

Cuatro posiciones. La cuarta posición con anclaje tirando corredera.  
Four positions. Fourth position with detent, action pulling spool.

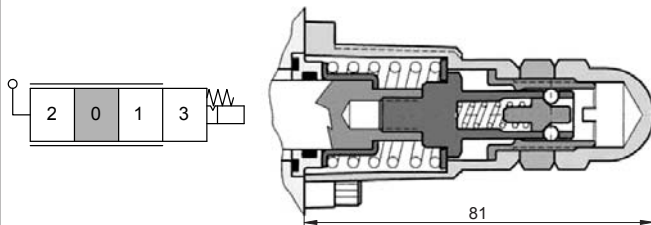

**Accionamientos 22-47**

Types 22-47

- 22] Tres posiciones, pilotaje neumático.  
Three positions, pneumatic pilot.
- 47] Tres posiciones, pilotaje neumático sensibilizado.  
Three positions, sensitized pneumatic pilot.

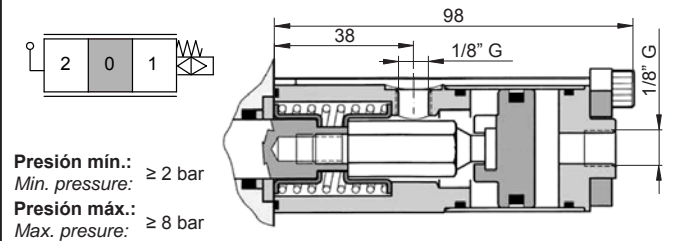

**Accionamiento 35**

Type 35

Rotativo tres posiciones, con anclaje en posición neutral.  
Rotative three positions, with detent in neutral position.

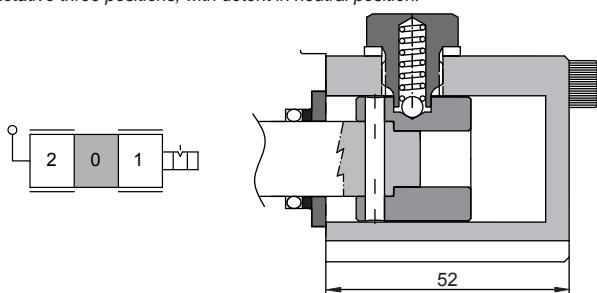

**Accionamiento 36**

Type 36

Una posición extrema y la posición neutral con anclaje, empujando corredera; y la otra extrema por muelle, tirando corredera.  
One end position and neutral position with detent, action pulling spool; and other end position by spring, action pulling spool.

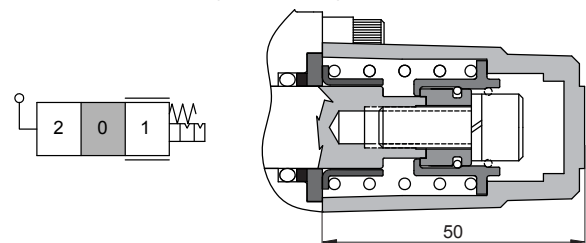

**Accionamiento 37**

Type 37

Dos accionamientos (tipo 11), para palanca múltiple. Si se requiere algún accionamiento distinto es necesario código.  
Two spool position device (type 11) by joystick. If is required a different spool position device is necessary a code.

Two spool position device (type 11) by joystick. If is required a different spool position device is necessary a code.

**Accionamiento 42**

Type 42

Tres posiciones, con anclajes de bolas.  
Three positions with ball bearing detents.

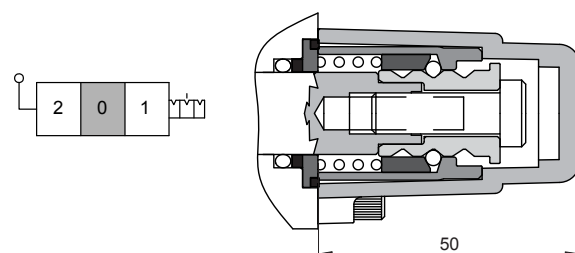

**Accionamiento 49**  
Type 49

Dos posiciones extremas, con anclajes de bolas.  
Two end positions with ball bearing detents.

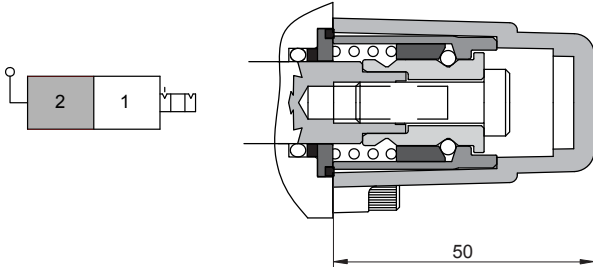

**Accionamiento 66**  
Type 66

Tres posiciones, con bloqueo seguridad eléctrico en posición central.  
Three positions, with electrical security lock to neutral position.

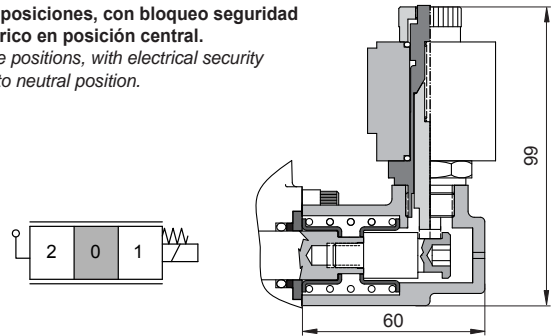

**4 Tipo palanca mando**  
Hand lever type

**Palanca con protector y varilla**  
Lever box with lever and rubber

P - Z

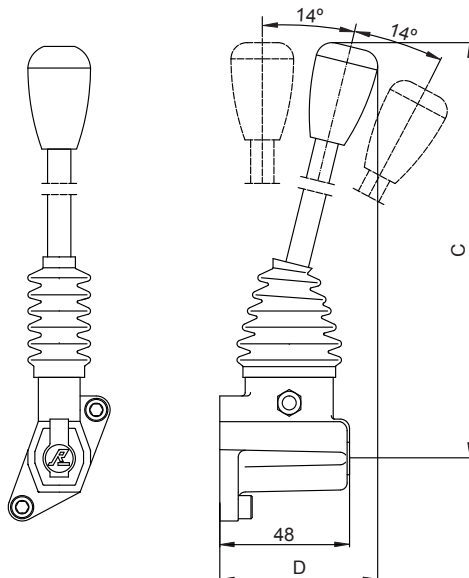

NOTA: Las dimensiones C y D según tipo de palanca.  
NOTE: Dimensions C and D depend the kind of hand lever.

Tipo palanca Type	Descripción Description
P	Palanca con protector y varilla. Lever box with lever and rubber.
Z	Palanca con protector y sin varilla. Lever box without lever and with rubber.

**Palanca**  
Hand lever

P2 - Z2

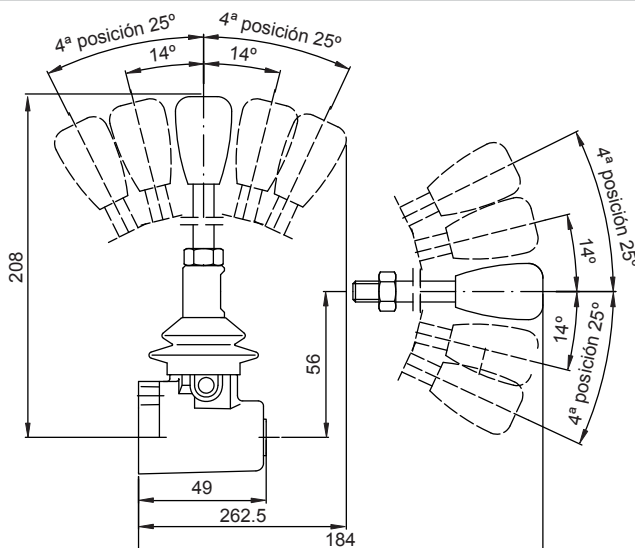

Tipo palanca Type	Descripción Description
P2	Palanca con protector y varilla. Lever box with lever and rubber boot.
Z2	Palanca con protector y sin varilla. Lever box with rubber boot and without lever.

**Tapa sin palanca y corredera vista**  
*Open spool end (no lever box)*

S

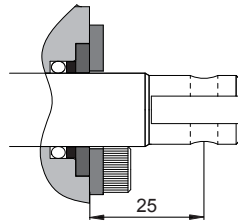

**Para accionamiento 17 (pilotaje hidráulico)**  
*Hydraulic pilot (hydraulic pilot)*

Y

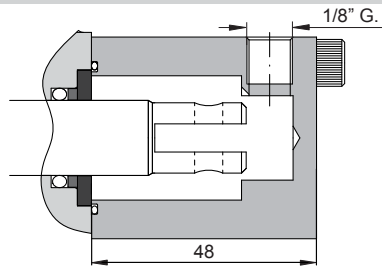

**Sin palanca y protector ciego**  
*Spool end cap*

T

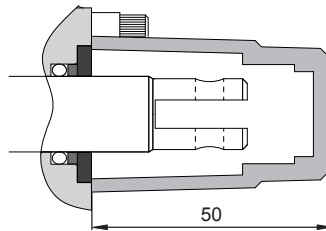

**Cable**  
*Cable control*

I

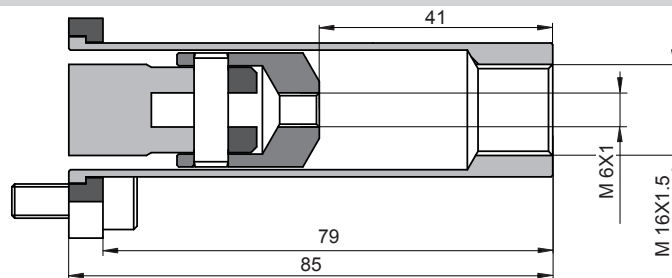

**Palancas no iguales o múltiples (necesita código)**  
*Mechanical joystick or special options (code is required)*

X

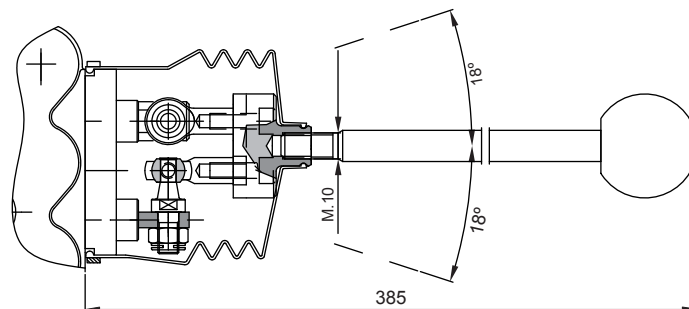

**6** Válvula seguridad principal y válvula de puesta en vacío  
Main relief valve and unloading valve

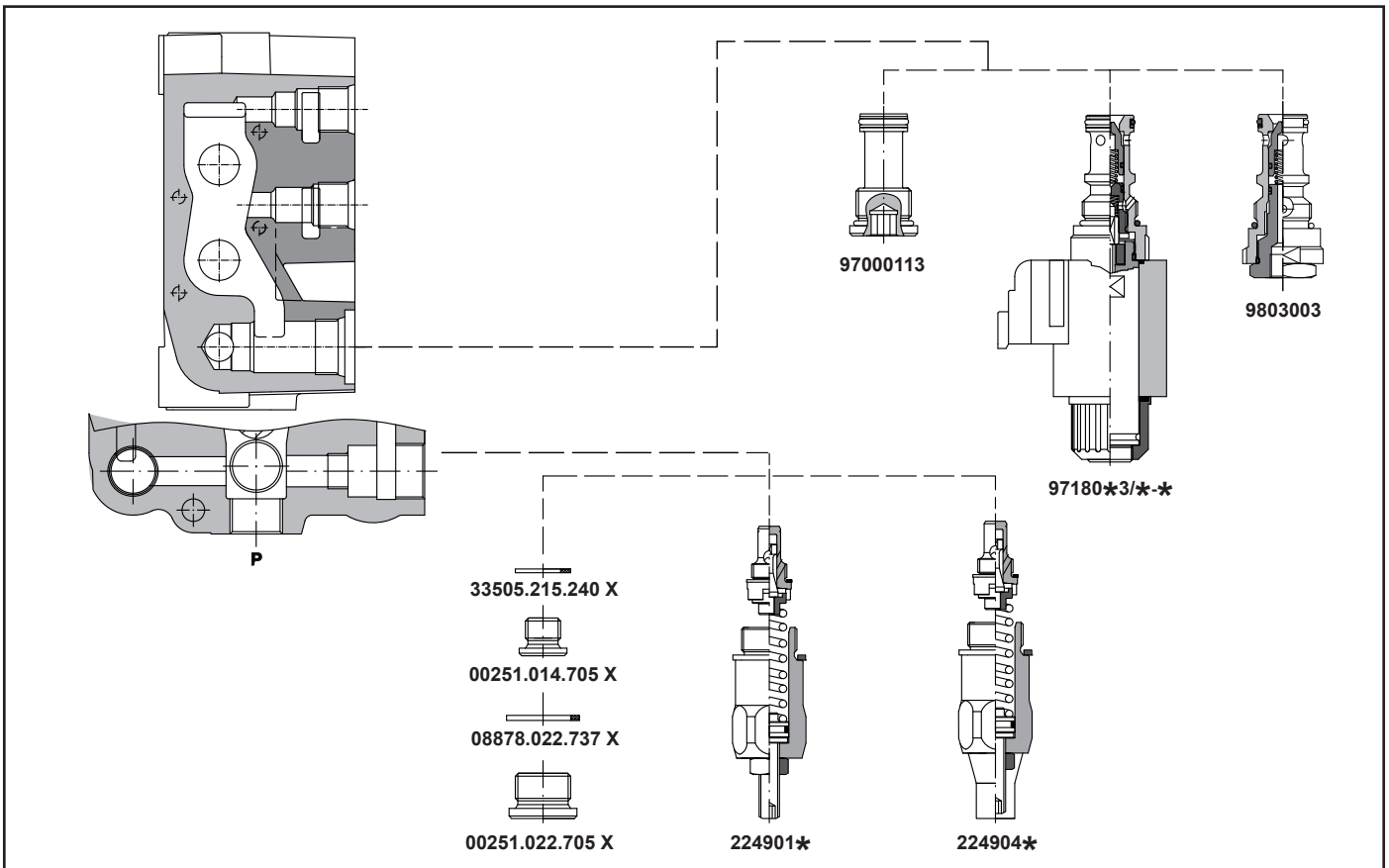

Taraje Setting	Regulable por tornillo Screw adjustment	Regulable precintada Lock wired	Sin válvula (con tapón) Without valve (with plug)
5-80 (80) bar	11	41	--
85-175 (160) bar	12	42	--
180-250 (200) bar	13	43	--
255-350 (315) bar	14	44	--

**7** Sistemas de distribución  
Spool types

**Tipo S - Type S**

3 Posiciones, 3 vías, simple efecto. Toma A bloqueada en posición 0 y toma B taponada.  
3 positions, 3 way, single acting. A port blocked in 0 position; B port plugged.

**Tipo V - Type V**

3 Posiciones, 3 vías, simple efecto. Toma B bloqueada en posición 0 y toma A taponada.  
3 positions, 3 way, single acting. B port blocked in 0 position; A port plugged.

**Tipo I - Type I**

3 Posiciones, 4 vías, doble efecto. Tomas A y B abiertas a depósito en posición 0.  
3 positions, 4 way, double acting. A and B ports open to tank in 0 position.

**Tipo D - Type D**

3 Posiciones, 4 vías, doble efecto. Tomas A y B bloqueadas en posición 0.  
3 positions, 4 way, double acting. A and B ports blocked in 0 position.

**Tipo L - Type L**

4 Posiciones, 4 vías, doble efecto. Tomas A y B bloqueadas en posición 0; 4ª posición flotante tirando corredera.  
4 positions, 4 way, double acting. A and B ports blocked in 0 position, 4th position float pulling the spool.

**9** Válvula puesta en vacío  
Unloading valve

**ELÉCTRICA / ELECTRICAL**

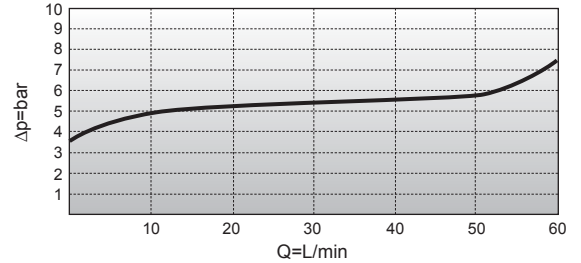
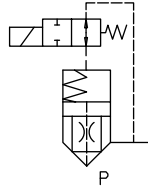
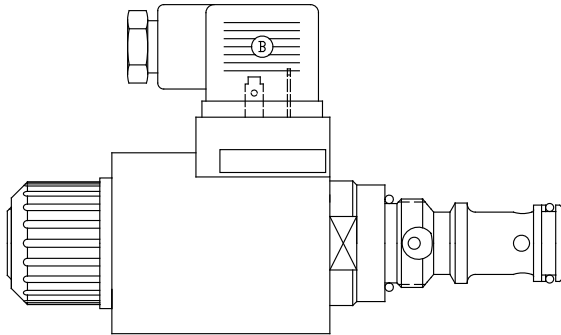

Referencia comercial  
Part number

97180\*3/\*-\*

Tipo de conector Connector type	
0	HIRSCHMANN ISO 4400
1	DEUTSCH con DIODO DEUTSCH with DIODE
2	DEUTSCH sin DIODO DEUTSCH without DIODE

Potencia (W) Power (W)	
30	30 W.
38	38 W.

Voltaje (DC) Voltage (DC)	
D12	12 V.
D24	24 V.

Datos técnicos  
Technical data

Presión de apertura / Opening pressure	4-5 bar
Caudal nominal / Nominal flow	50 L./min.
Presión máx. de trabajo / Max. work pressure	350 bar
Presión máx. en retorno / Max. return pressure	80 bar
Presión mín. de P a T / Min. pressure form P to T	6 bar
Gama de viscosidades / Viscosity range	ISO 3448 cat. VG32-VG46
Gama de temperaturas fluido hidráulico Hydraulic fluid temperature range	-20°C... +80°C
Gama de tensiones / Control voltage	DC 12V - 24V
Factor de marcha / Duty cycle	100%
Protección DIN 40050 / Protection DIN 40050	IP-65

**HIDRÁULICA / HYDRAULIC**

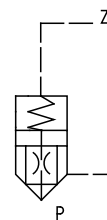
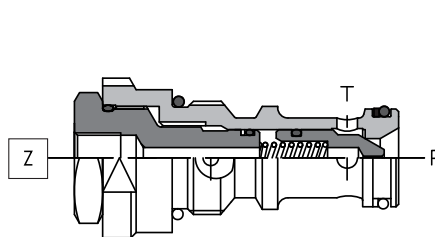

Referencia comercial  
Part number

9803003

Datos técnicos  
Technical data

Presión de apertura / Opening pressure	4-5 bar
Caudal nominal / Nominal flow	50 L./min.
Presión máx. de trabajo / Max. work pressure	350 bar
Presión máx. en retorno / Max. return pressure	80 bar
Presión mín. de P a T / Min. pressure form P to T	6 bar
Gama de viscosidades / Viscosity range	ISO 3448 cat. VG32-VG46
Gama de temperaturas fluido hidráulico Hydraulic fluid temperature range	-20°C... +80°C

**10** Datos adicionales (código)  
Additional data (code)

**CÓDIGO**

Para obtener un código hay que contactar con **PEDRO ROQUET S.A.** o un distribuidor autorizado.

Si las válvulas auxiliares o las opciones de montaje no están especificadas, los distribuidores se entregarán sin opción de válvulas auxiliares.

Un código especial puede definir:

- Montaje de válvulas auxiliares.
- Pintura.
- Montaje de diferentes palancas.
- Montaje de diferentes accionamientos.
- Cualquier otra información adicional.

**CODE**

In order to obtain it is necessary to contact to **PEDRO ROQUET S.A.** or an authorized agent.

If the auxiliary valves or assembling options are not specified, the control valve will be delivered without assembling valve options.

It is defined by a special code the possibility of:

- Assembling auxiliary valves.
- Paint.
- Assembling different hand lever.
- Assembling different spool position device.
- Any additional data.

**11** Válvulas auxiliares  
Auxiliary valves

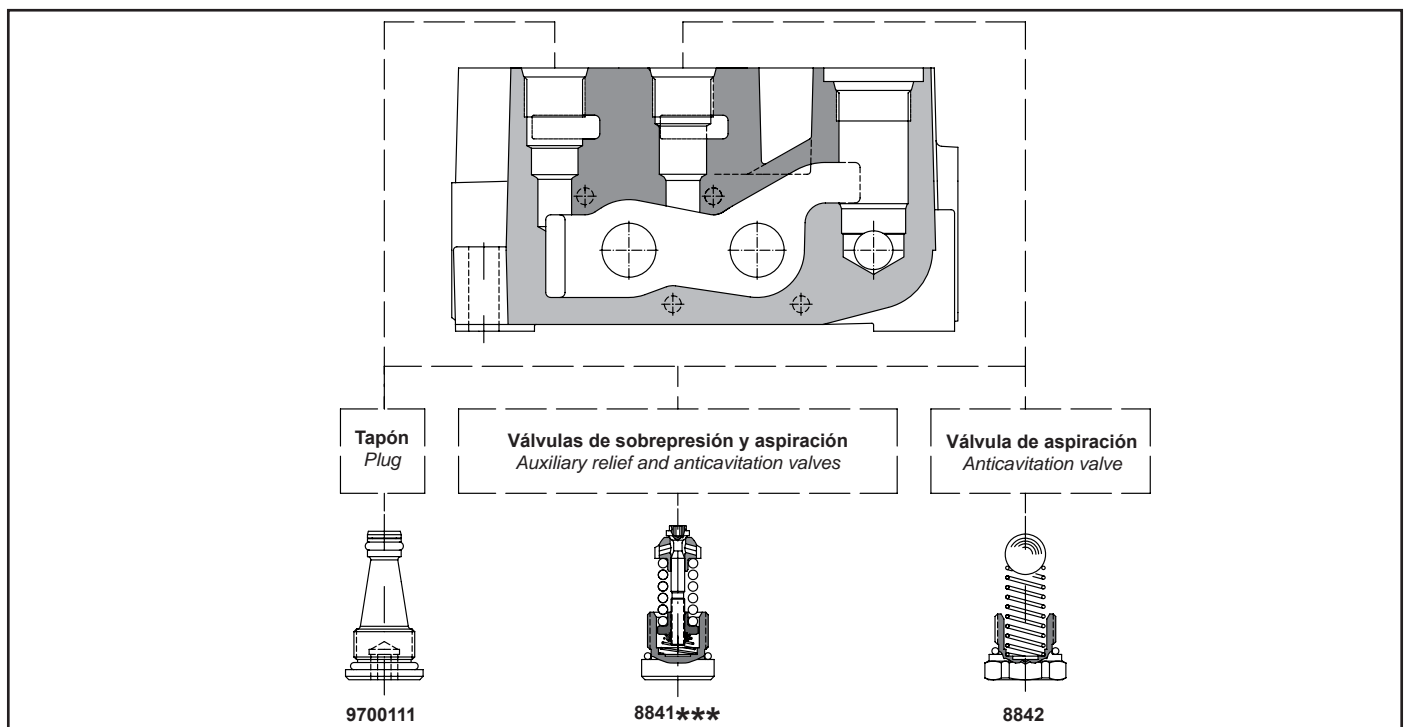

**Tapón**  
Plug

**9700111**

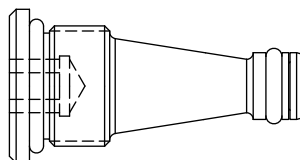

Válvulas de sobrepresión y aspiración  
Relief and anticavitation valves

**8841\*\*\***

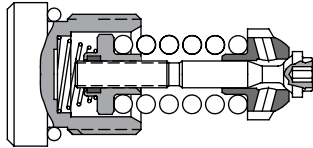

Taraje estándar  
Standard pressure

Rfa. Part number	Taraje (bar) Setting (bar)
8841050	50
8841080	80
8841125	125
8841160	160
8841175	175
8841210	210
8841250	250
8841325	325

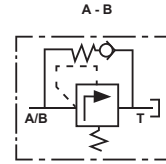

\* Para otros tarajes consultar.  
\* To consult for other pressure range.

Válvula de aspiración  
Anticavitation valve

**8842**

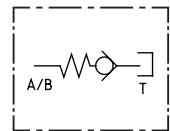
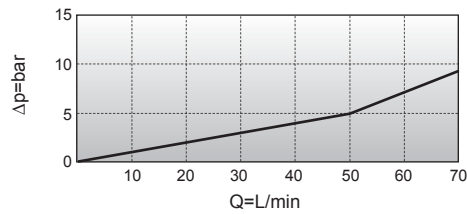
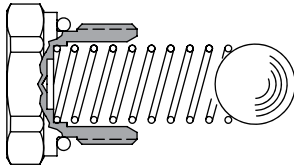





# Distribuidores seccionales

*Sectional control valves*

**Roquet**  
making moves

**402-1402**

**406-1406**

**407**

**1408**

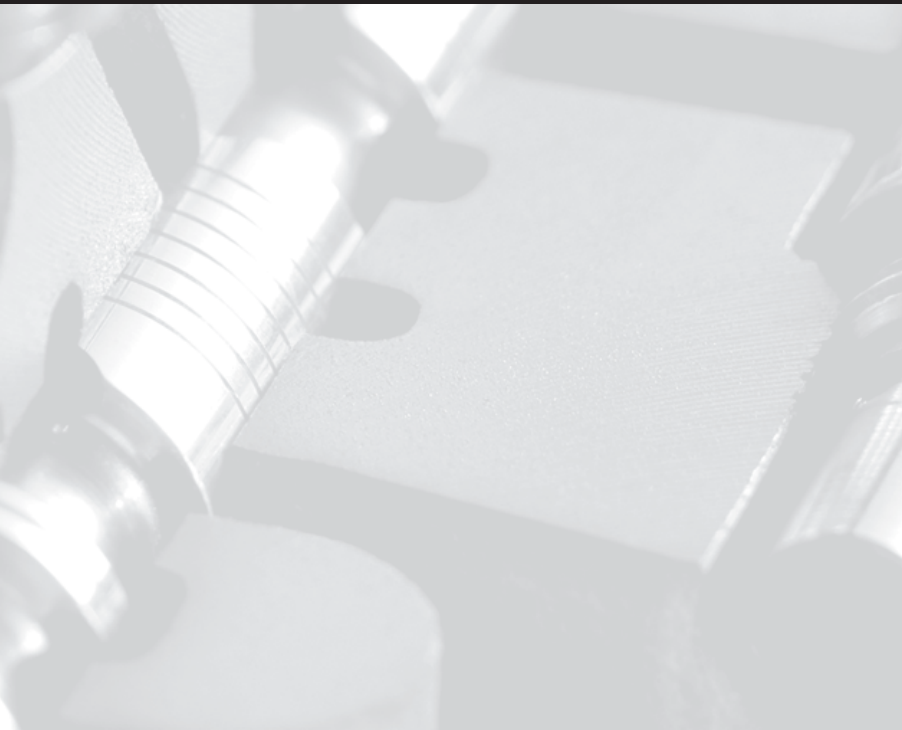

## 402 - 1402

Paralelo  
Seccional  
Caudal nominal: 50 l/min.  
Presión máxima de trabajo: 350 bar

*Parallel  
Sectional  
Nominal flow 50 l/min.  
Working max. pressure: 350 bar*

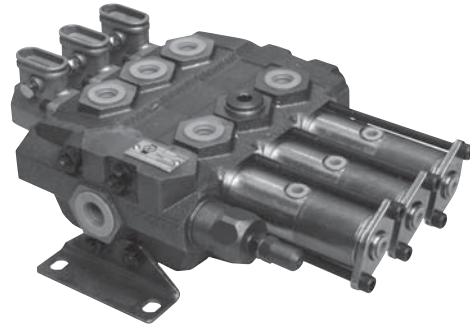

### Datos técnicos Technical data

TIPO DISTRIBUIDOR CONTROL VALVES TYPE	402	1402
<b>Tomas A y B</b> <i>Ports A y B</i>	3/8" G	1/2" G
<b>Tomas P-P1</b> <i>Ports P-P1</i>	1/2" G	
<b>Tomas R-R1</b> <i>Ports R-R1</i>	1/2" G	
<b>Tomas RP</b> <i>Ports RP</i>	1/2" G	
<b>Número máximo de elementos (*)</b> <i>Maximum spool quantity (*)</i>	7	
<b>Diámetro corredera (mm)</b> <i>Spool diameter (mm)</i>	15	
<b>Carrera de la corredera (mm)</b> <i>Spool stroke (mm)</i>	5.5	
<b>Alimentación tipo</b> <i>Type</i>	Paralelo <i>Parallel</i>	
<b>Caudal nominal (l/min.)</b> <i>Nominal flow (l/min.)</i>	50	
<b>Presión máxima de trabajo (bar)</b> <i>Working max. pressure (bar)</i>	350 bar	
<b>Presión máx. retorno (bar)</b> <i>Return max. pressure (bar)</i>	<b>Corredera estática</b> <i>Static spool</i>	80 bar
	<b>Durante acc. corredera</b> <i>During spool positioning</i>	20 bar
<b>Fuerza acc. directamente en corredera (kg.)</b> <i>Spool force (kg.)</i>	18	
<b>Fluido recomendado</b> <i>Fluid to be used</i>	ISO 6743 Tipo HM, HV, HG	
<b>Gama de temperaturas (NBR)</b> <i>Temperature range (NBR)</i>	-20°C ... +80°C	
<b>Viscosidades</b> <i>Viscosity range</i>	4 — 500 cSt	
<b>Grado de limpieza del aceite</b> <i>Recommended fluid cleanliness</i>	16/13 s./ISO 4406 o NAS 10	
<b>Gama de viscosidades</b> <i>Viscosity range</i>	ISO 3448 CAT. VG22-VG68	

**NOMENCLATURA DE REFERENCIAS**

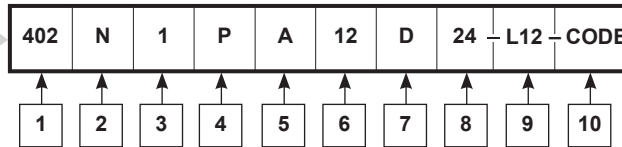

**CODING SYSTEMS**

<b>1</b>	<b>Tipo distribuidor</b> Control valve type
402	3/8" G
1402	1/2" G

<b>2</b>	<b>Formas de retorno o sistemas de trabajo</b> Return form
N	<b>Paso libre.</b> Free flow.
Z	<b>Retorno con presión.</b> H.P.C.O.
C	<b>Centro cerrado.</b> Closed centre.

<b>3</b>	<b>Accionamiento corredera</b> Spool positions devices
2	<b>Tres posiciones, con anclajes.</b> Three positions with detents.
3	<b>Dos posiciones extremas por muelle, movimiento empujando corredera.</b> Two end positions by spring, action pushing spool.
4	<b>Dos posiciones extrema y central por muelle, movimiento empujando corredera.</b> Two positions, end and neutral position by spring, action pushing spool.
7	<b>Una posición extrema y la posición neutral con anclaje, tirando corredera; y la otra extrema por muelle, empujando corredera.</b> One end position and neutral position with detent, action pulling spool and other end position by spring, action pushing spool.
8	<b>Los sistemas de accionamiento no son iguales (se necesita código).</b> NOTA: Esta denominación se emplea cuando se montan diferentes accionamientos. Several operating forms (a code is required). NOTE: This type is used when there are different spool position device.
9	<b>Dos posiciones extremas, con anclajes.</b> Two end positions with detents.
11	<b>Tres posiciones, recuperación a posición neutral por muelle.</b> Three positions, return to neutral position by spring.
15	<b>Microrruptor tres posiciones, recuperación a posición neutral por muelle.</b> Microswitch three positions, return to neutral position by spring.
16	<b>Tres posiciones, recuperación a posición neutral por muelle. Doble salida de corredera.</b> Three positions, return to neutral position by spring. Double end actuated spool.
17	<b>Tres posiciones, pilotaje hidráulico.</b> Three positions, hydraulic pilot.
20	<b>Cuatro posiciones. La cuarta posición con anclaje tirando corredera.</b> Fourth positions. Fourth position with detent, action pulling spool.
22	<b>Tres posiciones, pilotaje neumático.</b> Three positions, pneumatic pilot.
35	<b>Rotativo tres posiciones, con anclaje en posición neutral.</b> Rotative three positions, with detent in neutral position.
36	<b>Una posición extrema y la posición neutral con anclaje, empujando corredera; y la otra extrema por muelle, tirando corredera.</b> One end position and neutral position with detent, action pushing spool; and other end position by spring, action pulling spool.
37	<b>Dos accionamientos (tipo 11), para palanca múltiple. Si se requiere algún accionamiento distinto es necesario código.</b> Two spool position device (type 11) by joystick. If is required a different spool position device is necessary a code.
47	<b>Tres posiciones, pilotaje neumático sensibilizado.</b> Three positions, sensibilized pneumatic pilot.
71	<b>Tres posiciones, pilotaje hidráulico sensibilizado.</b> Three positions, sensibilized hydraulic pilot.
83	<b>Tres posiciones; posiciones extremas por electroiman directo, posición neutral por muelle.</b> Three positions; ends position by direct solenoid, neutral position by spring.
84	<b>Dos posiciones, central y extrema. Posición neutral por muelle, posición extrema electroiman en lado toma A.</b> Two positions, neutral position and end position. Position 0 by spring, end position by solenoid in side A port.
85	<b>Dos posiciones, central y extrema. Posición neutral por muelle, posición extrema electroiman en lado toma B.</b> Two positions, neutral position and end position. Position 0 by spring, end position by solenoid in side B port.

<b>4</b>	<b>Tipo palanca mando</b> Hand lever type
C	<b>Palanca sin protector y con varilla.</b> Lever box without rubber and with lever.
H	<b>Palanca sin protector ni varilla.</b> Lever box without rubber and lever.

<b>4</b>	<b>Tipo palanca mando</b> Hand lever type
P	<b>Palanca con protector y varilla.</b> Lever box with lever and rubber.
Z	<b>Palanca con protector y sin varilla.</b> Lever box without lever and with rubber.
P2	<b>Palanca con protector y varilla.</b> Lever box with lever and rubber boot.
Z2	<b>Palanca con protector y sin varilla.</b> Lever box with rubber boot and without lever.
S	<b>Tapa sin palanca y corredera vista.</b> Open spool end (no lever box).
R	<b>Palanca rotativa.</b> Rotative hans lever.
Y	<b>Para accionamiento 17 (pilotaje hidráulico).</b> Hydraulic pilot (hydraulic pilot).
T	<b>Sin palanca y protector ciego.</b> Spool end cap.
I	<b>Cable.</b> Cable control.
ME	<b>Palanca manual emergencia, y conector DEUSTCH.</b> Emergency hand lever, and DEUTSCH connector.
X	<b>Palancas no iguales o múltiples (necesita código).</b> Mechanical joystick or special options (code is required).
E	<b>Distribuidor eléctrico con conectores DEUTSCH.</b> DEUTSCH connector by electrical control valve.
L	<b>Distribuidor eléctrico con conectores HIRSCHMANN.</b> HIRSCHMANN connector by electrical control valve.

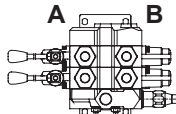
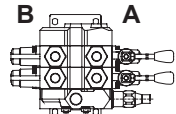
<b>5</b>	<b>Posición válvula de seguridad o entrada presión</b> Relief valve position / Pressure inlet
A	
C	

<b>6</b>	<b>Válvula seguridad principal</b> Main relief valve		
<b>Taraje</b> Setting (bar)	<b>Fija</b> Fixed	<b>Tipo regulación / Adjustment</b>	
		<b>Regulable por tornillo</b> Screw adjustment	<b>Regulable precintada</b> Lock wired
5-80 (80)	1	11	41
85-175 (160)	2	12	42
180-250 (200)	3	13	43
255-350 (315)	4	14	44
<b>Para distribuidores sin válvula de seguridad se omitirá el numero de taraje.</b> For control valves without relief valves, the pressure range is omitted.			

<b>7</b>	<b>Sistemas de distribución</b> Spool types
<b>El número de letras indica la cantidad de las correderas. Ver símbolos en páginas correspondientes.</b> NOTA: El orden de las correderas se empieza a contar a partir de la válvula de seguridad. The number of letters indicates the quantity of spools. See symbols in relevant pages. NOTE: The spool order will be listed from the pressure to the exhaust port.	

<b>8</b>	<b>Gama de tensiones para C.C. (sólo para accionamiento 83-84-85)</b> D.C. voltage (only for control types 83-84-85)		
12	12V	24	24V

<b>9</b>	<b>Con válvula puesta en vacío eléctrica</b> With electrical unloading valve
L12	<b>Eléctrica 12V / Electrical 12V (30W).</b>
L24	<b>Eléctrica 24V / Electrical 24V (30W).</b>
H	<b>Pilotaje hidráulico / Hydraulic piloted.</b>

<b>10</b>	<b>Datos adicionales (código)</b> Additional data (code)
-----------	---

**NOMENCLATURA DE REFERENCIAS**

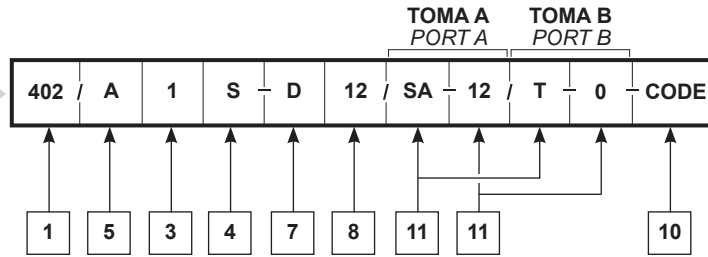

**CODING SYSTEMS**

**SECCIONES DE FUNCIONAMIENTO**

**OPERATING SECTIONS**

<b>1</b>	<b>Tipo distribuidor</b> Control valve type
402	3/8" G
1402	1/2" G

<b>3</b>	<b>Accionamiento corredera</b> Spool positions devices
<b>2</b>	Tres posiciones, con anclajes. Three positions with detents.
<b>3</b>	Dos posiciones extremas por muelle, movimiento empujando corredera. Two end positions by spring, action pushing spool.
<b>4</b>	Dos posiciones extrema y central por muelle, movimiento empujando corredera. Two positions, end and neutral position by spring, action pushing spool.
<b>7</b>	Una posición extrema y la posición neutral con anclaje, tirando corredera; y la otra extrema por muelle, empujando corredera. One end position and neutral position with detent, action pulling spool and other end position by spring, action pushing spool.
<b>8</b>	Los sistemas de accionamiento no son iguales (se necesita código). NOTA: Esta denominación se emplea cuando se montan diferentes accionamientos. Several operating forms (a code is required). NOTE: This type is used when there are different spool position device.
<b>9</b>	Dos posiciones extremas, con anclajes. Two end positions with detents.
<b>11</b>	Tres posiciones, recuperación a posición neutral por muelle. Three positions, return to neutral position by spring.
<b>15</b>	Microrruptor tres posiciones, recuperación a posición neutral por muelle. Microswitch three positions, return to neutral position by spring.
<b>16</b>	Tres posiciones, recuperación a posición neutral por muelle. Doble salida de corredera. Three positions, return to neutral position by spring. Double end actuated spool.
<b>17</b>	Tres posiciones, pilotaje hidráulico. Three positions, hydraulic pilot.
<b>20</b>	Cuatro posiciones. La cuarta posición con anclaje tirando corredera. Fourth positions. Fourth position with detent, action pulling spool.
<b>22</b>	Tres posiciones, pilotaje neumático. Three positions, pneumatic pilot.
<b>35</b>	Rotativo tres posiciones, con anclaje en posición neutral. Rotative three positions, with detent in neutral position.
<b>36</b>	Una posición extrema y la posición neutral con anclaje, empujando corredera; y la otra extrema por muelle, tirando corredera. One end position and neutral position with detent, action pulling spool; and other end position by spring, action pulling spool.
<b>37</b>	Dos accionamientos (tipo 11), para palanca múltiple. Si se requiere algún accionamiento distinto es necesario código. Two spool position device (type 11) by joystick. If is required a different spool position device is necessary a code.
<b>47</b>	Tres posiciones, pilotaje neumático sensibilizado. Three positions, sensibilized pneumatic pilot.
<b>71</b>	Tres posiciones, pilotaje hidráulico sensibilizado. Three positions, sensibilized hydraulic pilot.
<b>83</b>	Tres posiciones; posiciones extremas por electroiman directo, posición neutral por muelle. Three positions; ends position by direct solenoid, neutral position by spring.
<b>84</b>	Dos posiciones, central y extrema. Posición neutral por muelle, posición extrema electroiman en lado toma A. Two positions, neutral position and end position. Position 0 by spring, end position by solenoid in side A port.
<b>85</b>	Dos posiciones, central y extrema. Posición neutral por muelle, posición extrema electroiman en lado toma B. Two positions, neutral position and end position. Position 0 by spring, end position by solenoid in side B port.

<b>4</b>	<b>Tipo palanca mando</b> Hand lever type
<b>C</b>	Palanca sin protector y con varilla. Lever box without rubber and with lever.
<b>H</b>	Palanca sin protector ni varilla. Lever box without rubber and lever.
<b>P</b>	Palanca con protector y varilla. Lever box with lever and rubber.
<b>Z</b>	Palanca con protector y sin varilla. Lever box without lever and with rubber.
<b>P2</b>	Palanca con protector y varilla. Lever box with lever and rubber boot.

<b>4</b>	<b>Tipo palanca mando</b> Hand lever type
<b>Z2</b>	Palanca con protector y sin varilla. Lever box with rubber boot and without lever.
<b>S</b>	Tapa sin palanca y corredera vista. Open spool end (no lever box).
<b>R</b>	Palanca rotativa. Rotative hand lever.
<b>Y</b>	Para accionamiento 17 (pilotaje hidráulico). Hydraulic pilot (hydraulic pilot).
<b>T</b>	Sin palanca y protector ciego. Spool end cap.
<b>I</b>	Cable. Cable control.
<b>ME</b>	Palanca manual emergencia, y conector DEUSTCH. Emergency hand lever, and DEUTSCH connector.
<b>X</b>	Palancas no iguales o múltiples (necesita código). Mechanical joystick or special options (code is required).
<b>E</b>	Distribuidor eléctrico con conectores DEUTSCH. DEUTSCH connector by electrical control valve.
<b>L</b>	Distribuidor eléctrico con conectores HIRSCHMANN. HIRSCHMANN connector by electrical control valve.

<b>5</b>	<b>Posición válvula de seguridad o entrada presión</b> Relief valve position / Pressure inlet
<b>A</b>	
<b>C</b>	

<b>7</b>	<b>Sistemas de distribución</b> Spool types
El número de letras indica la cantidad de las correderas. Ver símbolos en páginas correspondientes. NOTA: El orden de las correderas se empieza a contar a partir de la válvula de seguridad. The number of letters indicates the quantity of spools. See symbols in relevant pages. NOTE: The spool order will be listed from the pressure to the exhaust port.	

<b>8</b>	<b>Gama de tensiones para C.C. (sólo para accionamiento 83-84-85)</b> D.C. voltage (only for control types 83-84-85)		
12	12V	24	24V

<b>11</b>	<b>Válvulas auxiliares</b> Auxiliary valves
<b>SA</b>	Válvula de sobrepresión y aspiración / Relief and anticavitation valve
<b>SD</b>	Válvula de sobrepresión / Relief valve
<b>A</b>	Válvula de aspiración / Anticavitation valve
<b>T</b>	Tapón / Plug
<b>0</b>	Sección sin tomas para válvulas / Sectional without port valves

<b>11</b>	<b>Rango de presiones de las válvulas auxiliares</b> Auxiliary valve pressure range (pressure set at 22l/min.)	
Tipo de regulación / Adjustment		Rango de presión (bar) Pressure range (bar)
Regulable Adjustable	Precintada Pre set	
11	41	5-80 (80)
12	42	85-175 (160)
13	43	180-250 (200)
14	44	255-350 (315)
00		Sin válvulas auxiliares o con tapón Without auxiliary valves or with plug

<b>10</b>	<b>Datos adicionales (código)</b> Additional data (code)
-----------	---

**NOMENCLATURA DE REFERENCIAS**

402 / CV - 11 - L24 - S - CODE

**CODING SYSTEMS**

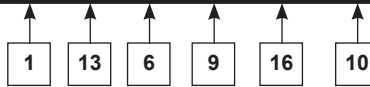

**ENTRADA**  
INLET

<b>1</b>	<b>Tipo distribuidor</b> Control valve type
402	3/8" G
1402	1/2" G

<b>13</b>	<b>Tipo de tapa frontal</b> Front cover type
CV	Con válvula de seguridad / With relief valve.
SV	Sin válvula de seguridad / Without relief valve.

<b>6</b>	<b>Válvula seguridad principal</b> Main relief valve		
<b>Taraje</b> Setting	<b>Fija</b> Fixed	<b>Tipo regulación / Adjustment</b>	
		<b>Regulable por tornillo</b> Screw adjustment	<b>Regulable precintada</b> Lock wired
5-80 (80)	1	11	41
85-175 (160)	2	12	42
180-250 (200)	3	13	43
255-350 (315)	4	14	44
Para distribuidores sin válvula de seguridad se omitirá el número de taraje. For valves without reliefs the pressure range number is omitted.			

<b>9</b>	<b>Con válvula puesta en vacío eléctrica</b> With electrical unloading valve
L12	Eléctrica 12V / Electrical 12V (30W).
L24	Eléctrica 24V / Electrical 24V (30W).
H	Pilotaje hidráulico / Hydraulic piloted.

<b>16</b>	<b>Toma de presión operativa</b> Operative pressure port
S	Toma frontal / Side port
T	Toma superior / Top port

**NOMENCLATURA DE REFERENCIAS**

402 / CF - N - S

**CODING SYSTEMS**

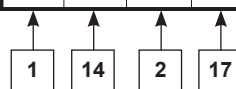

**SALIDA**  
OUTLET

<b>1</b>	<b>Tipo distribuidor</b> Control valve type
402	3/8" G
1402	1/2" G

<b>14</b>	<b>Tapa de salida</b> Outlet
CF	Tapa de salida / Outlet

<b>2</b>	<b>Formas de retorno o sistemas de trabajo</b> Return form
N	Paso libre. Free flow.
Z	Retorno con presión. H.P.C.O.
C	Centro cerrado. Closed centre.

<b>17</b>	<b>Toma operativa a retorno</b> Operative tank port
S	Toma frontal / Side port
A	Toma superior / Around port



**Diagramas**  $\Delta p - Q$  a 27 cSt  
*Diagrams*  $\Delta p - Q$  a 27 cSt

**Tomas con retorno (P → R)**  
*Ports to return (P → R)*

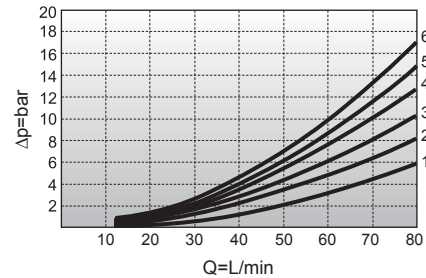
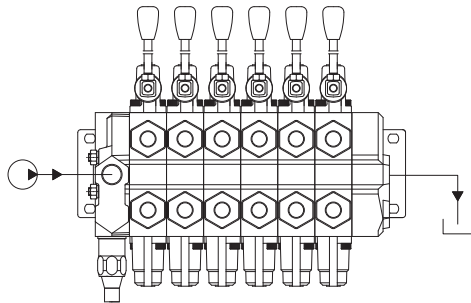

**Presión con tomas (P → A ó B)**  
*Pressure to ports (P → A o B)*

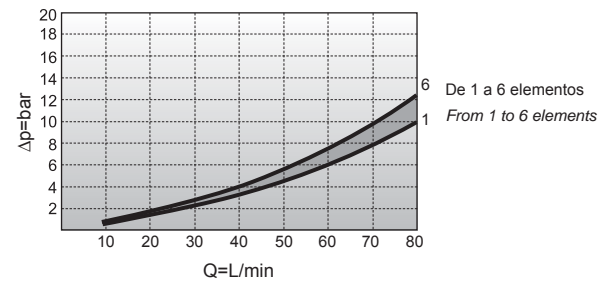
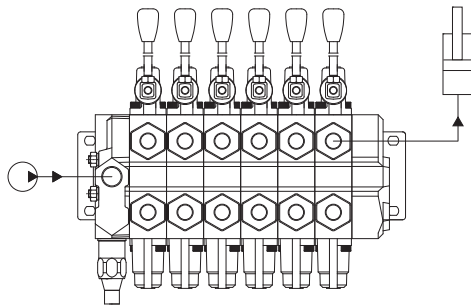

**Tomas con retorno (A ó B - R)**  
*Ports to return (A o B - R)*

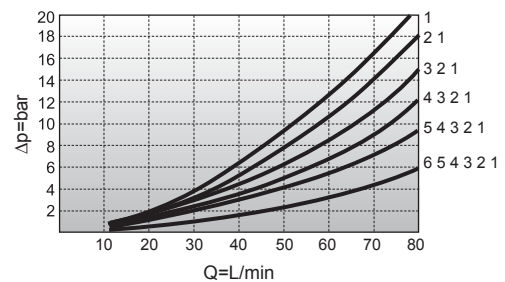
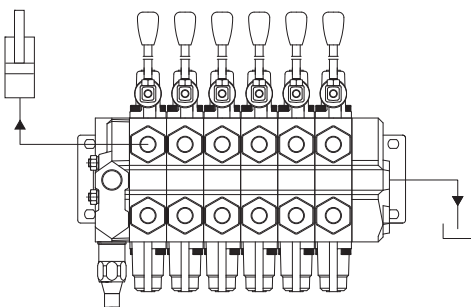

**Válvula de seguridad principal**  
*Main relief valve*

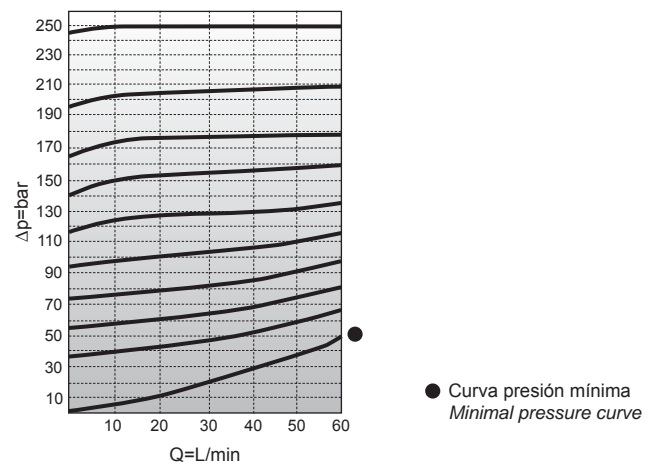
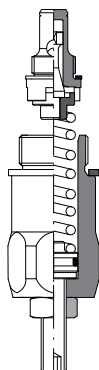

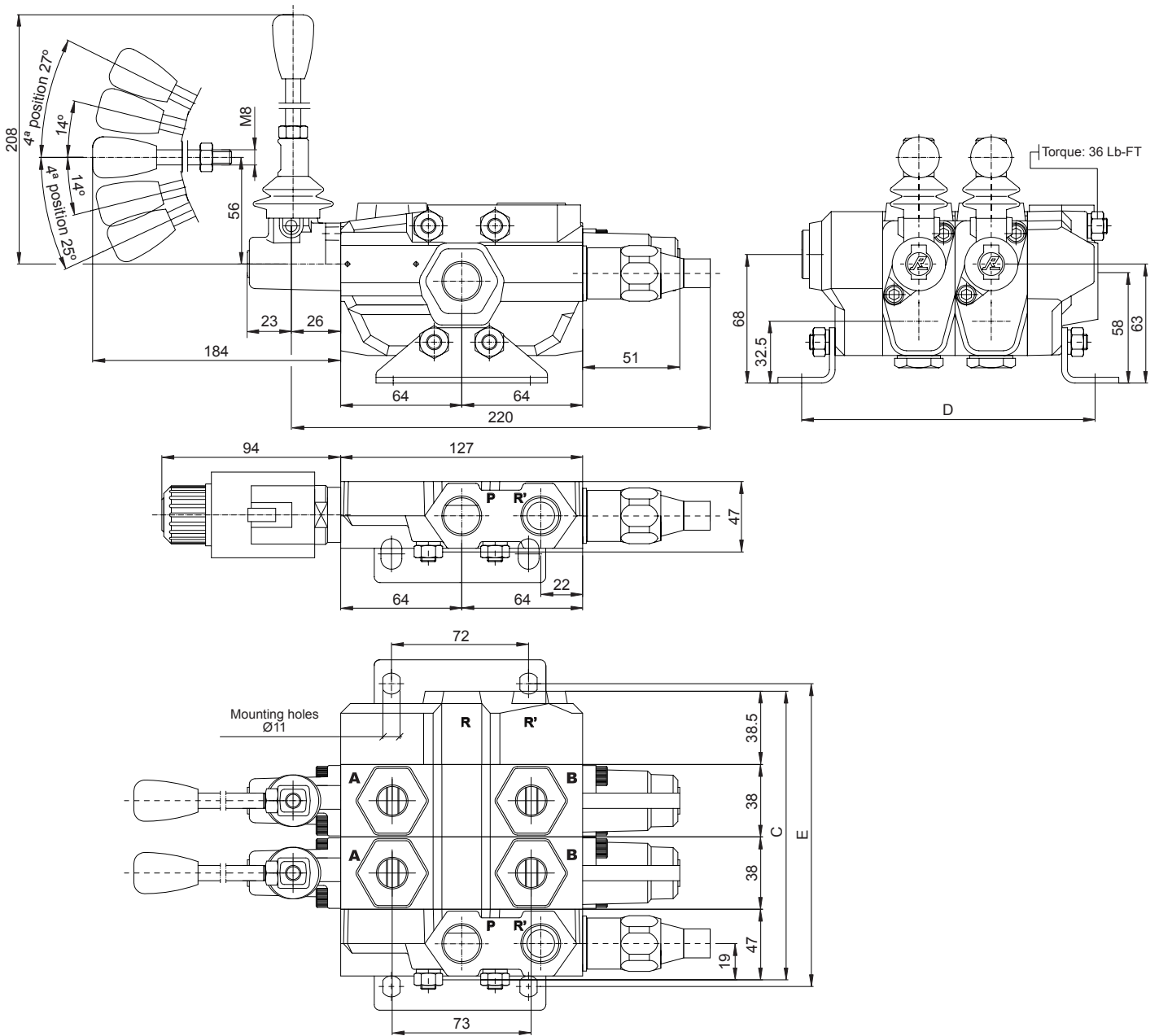

Nº de elementos Spool quantity	1	2	3	4	5	6
C	123,5	161,5	199,5	237,5	275,5	313,5
D	126	164	202	240	278	316
E	151	189	227	265	303	341
Peso en kg. / Weight in kg.	5	8	11	14	17	20

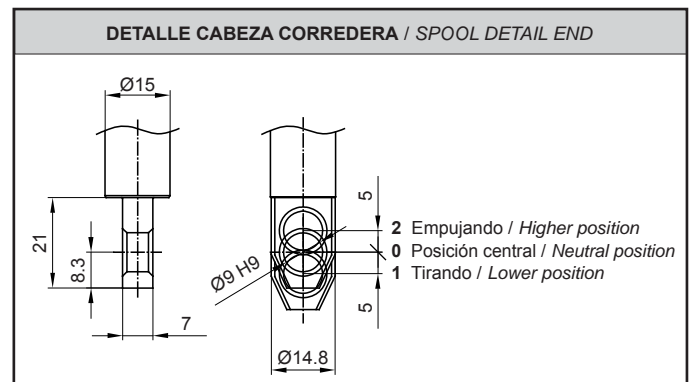



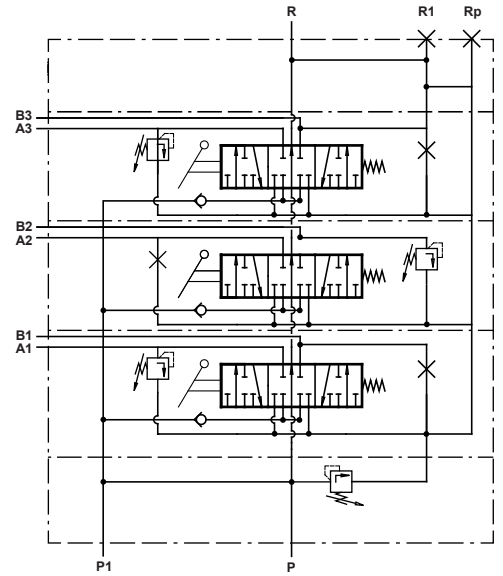
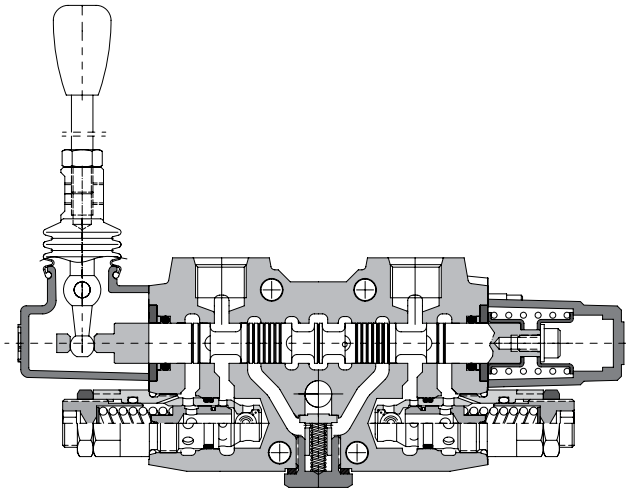

**Z** Retorno con presión  
High pressure carry-over

**C** Centro cerrado  
Closed centre

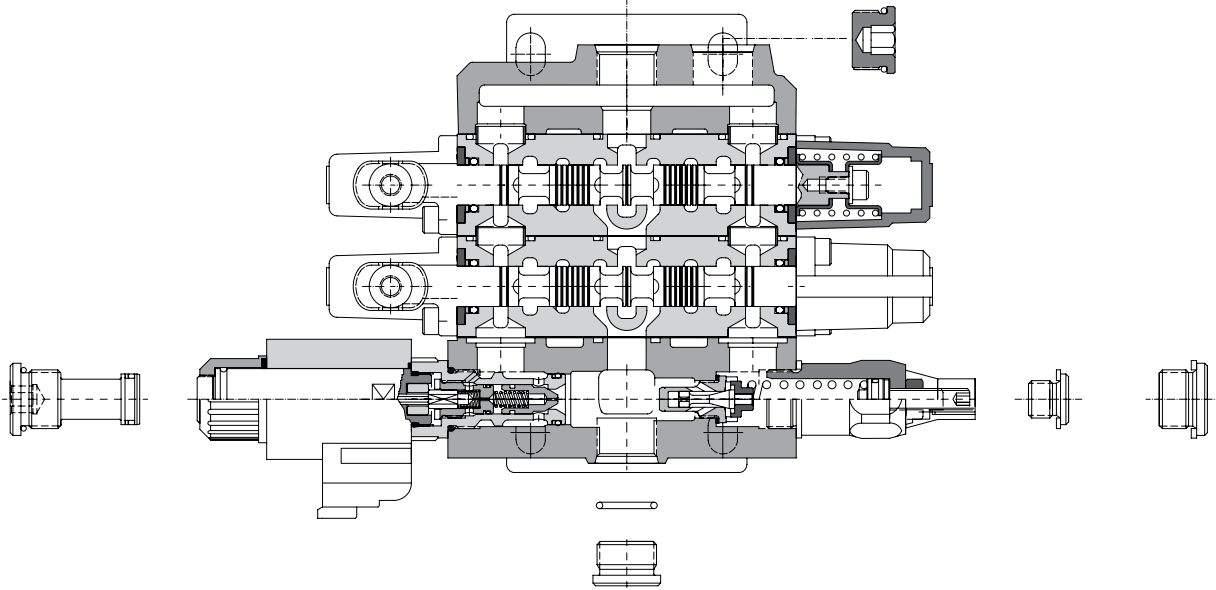
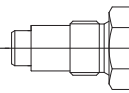
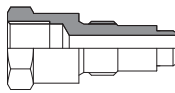

**2** Formas de retorno o sistemas de trabajo  
Return form

Forma retorno Return type		Tomas / Ports T
<b>N</b>	Paso libre Open centre	1/2" G
<b>Z</b>	Retorno con presión High pressure carry-over	1/2" G
<b>C</b>	Centro cerrado Closed centre	Tapado Plugged

**C** Centro cerrado  
Closed centre

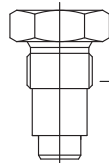

6655043A

6655027A

**Z** Retorno con presión  
High pressure carry-over

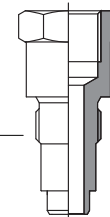

Tapón  
Plug



00253.008.705 X

08877.004.737 X

04687.041.670 X

04576.149.351 X

665502701

**3** Accionamiento corredera  
Spool positions devices

**Accionamiento 2**  
Type 2

Tres posiciones, con anclajes.  
Three positions with detents.

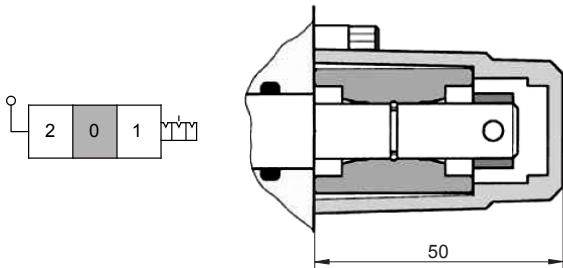

**Accionamiento 3**  
Type 3

Dos posiciones extremas por muelle, movimiento empujando corredera.  
Two end positions by spring, action pushing spool.

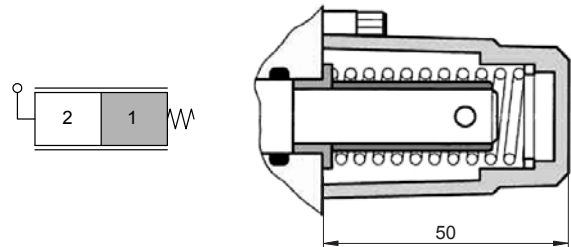

**Accionamiento 4**  
Type 4

Dos posiciones extrema y central por muelle, movimiento empujando corredera.  
Two positions, end and neutral position by spring, action pushing spool.

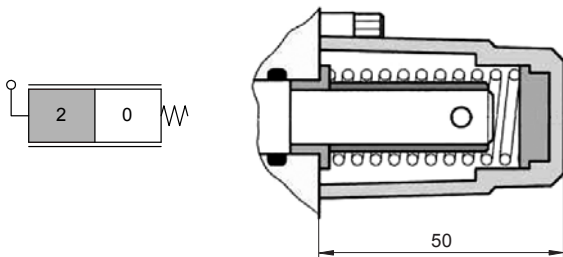

**Accionamiento 7**  
Type 7

Una posición extrema y la posición neutral con anclaje, tirando corredera; y la otra extrema por muelle, empujando corredera.  
One end position and neutral position with detent, action pulling spool; and other end position by spring, action pushing spool.

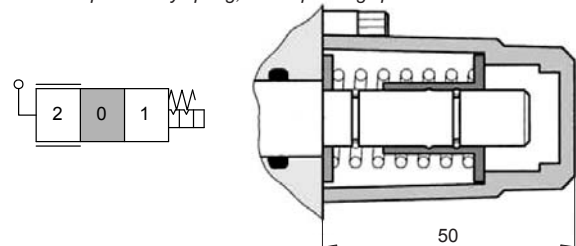

**Accionamiento 8**  
Type 8

Los sistemas de accionamiento no son iguales (se necesita código).  
NOTA: Esta denominación se emplea cuando se montan diferentes accionamientos.

Several operating forms (a code is required).  
NOTE: This type is used when there are different spool position device.

**Accionamiento 9**  
Type 9

Dos posiciones extremas, con anclajes.  
Two end positions with detents.

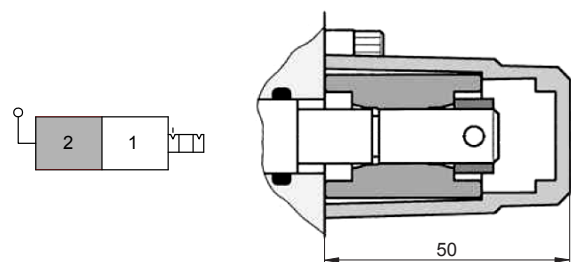

**Accionamientos 11**  
Types 11

Tres posiciones, recuperación a posición neutral por muelle.  
Three positions, return to neutral position by spring.

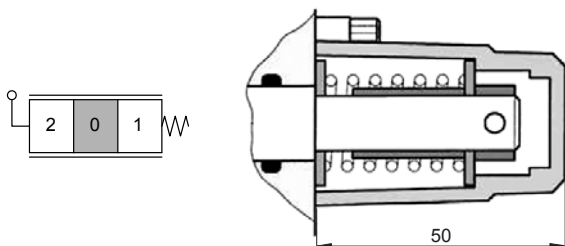

**Accionamientos 15**  
Types 15

Microinterruptor tres posiciones, recuperación a posición neutral por muelle.  
Microswitch three positions, return to neutral position by spring.

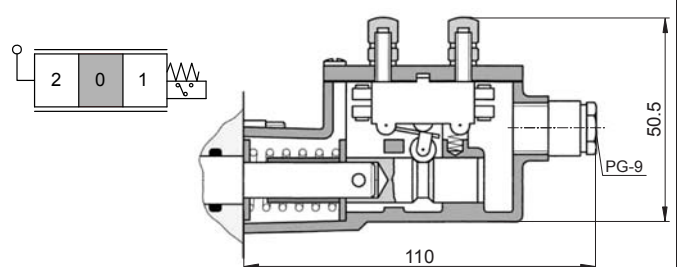

**Accionamientos 16**

Types 16

Tres posiciones, recuperación a posición neutral por muelle.  
Doble salida de corredera.  
Three positions, return to neutral position by spring.  
Double end actuated spool.

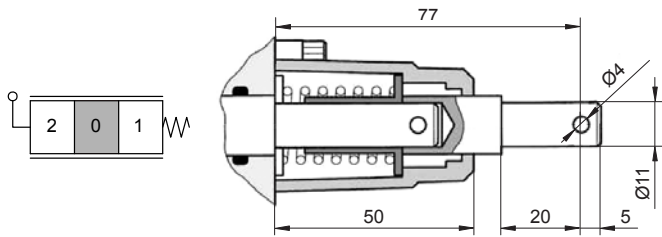

**Accionamientos 17-71**

Types 17-71

- 17] Tres posiciones, pilotaje hidráulico.  
Three positions, hydraulic pilot.
- 71] Tres posiciones, pilotaje hidráulico sensibilizado.  
Three positions, sensitized hydraulic pilot.

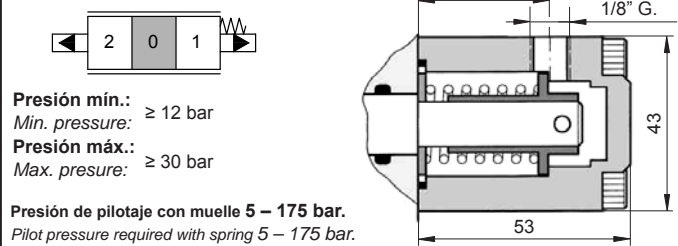

Presión mín.:  $\geq 12$  bar  
Min. pressure:  $\geq 12$  bar  
Presión máx.:  $\geq 30$  bar  
Max. pressure:  $\geq 30$  bar

Presión de pilotaje con muelle 5 – 175 bar.  
Pilot pressure required with spring 5 – 175 bar.

**Accionamiento 20**

Type 20

Cuatro posiciones. La cuarta posición con anclaje tirando corredera.  
Fourth positions. Fourth position with detent, action pulling spool.

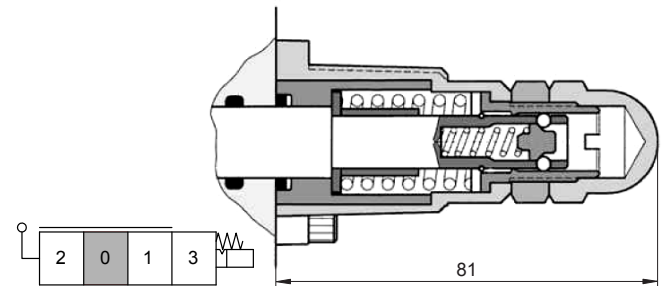

**Accionamientos 22-47**

Types 22-47

- 22] Tres posiciones, pilotaje neumático.  
Three positions, pneumatic pilot.
- 47] Tres posiciones, pilotaje neumático sensibilizado.  
Three positions, sensitized pneumatic pilot.

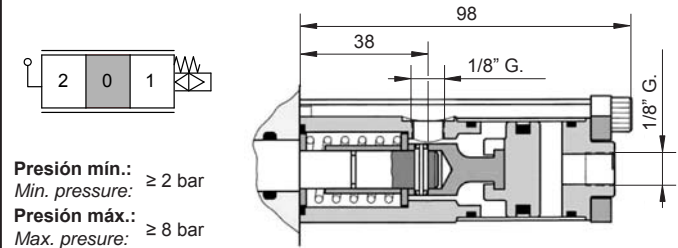

Presión mín.:  $\geq 2$  bar  
Min. pressure:  $\geq 2$  bar  
Presión máx.:  $\geq 8$  bar  
Max. pressure:  $\geq 8$  bar

**Accionamiento 35**

Type 35

Rotativo tres posiciones, con anclaje en posición neutral.  
Rotative three positions, with detent in neutral position.

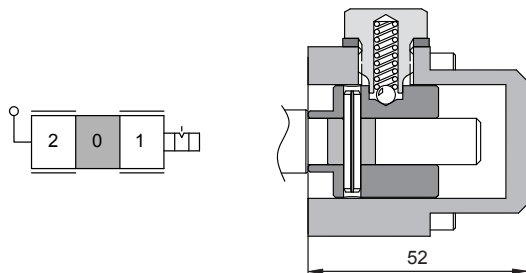

**Accionamiento 36**

Type 36

Una posición extrema y la posición neutral con anclaje, empujando corredera; y la otra extrema por muelle, tirando corredera.  
One end position and neutral position with detent, action pulling spool; and other end position by spring, action pulling spool.

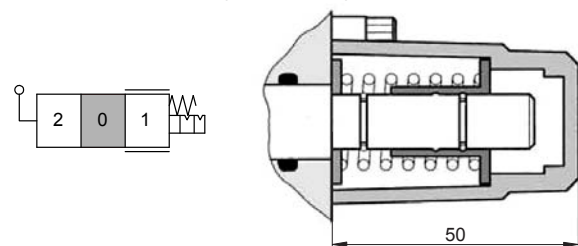

**Accionamiento 37**

Type 37

Dos accionamientos (tipo 11), para palanca múltiple. Si se requiere algún accionamiento distinto es necesario código.

Two spool position device (type 11) by joystick. If is required a different spool position device is necessary a code.

**Accionamiento 83**

Type 83

Tres posiciones; posiciones extremas por electroiman directo, posición neutral por muelle.

Three positions; ends position by direct solenoid, neutral position by spring.

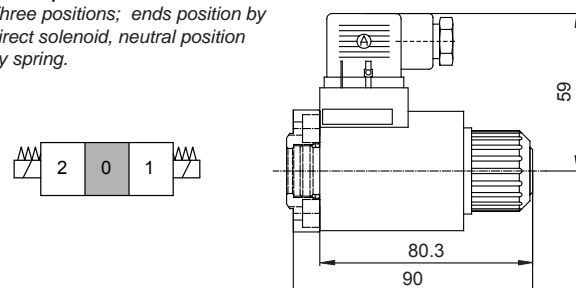

**Accionamiento 84**  
Type 84

Dos posiciones, central y extrema. Posición neutral por muelle, posición extrema electroiman en lado toma A.

Two positions, neutral position and end position. Position 0 by spring, end position by solenoid in side A port.

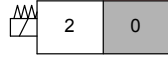

**Accionamiento 85**  
Type 85

Dos posiciones, central y extrema. Posición neutral por muelle, posición extrema electroiman en lado toma B.

Two positions, neutral position and end position. Position 0 by spring, end position by solenoid in side B port.



**4 Tipo palanca mando**  
Hand lever type

**Palanca**  
Hand lever

C - H - P - Z

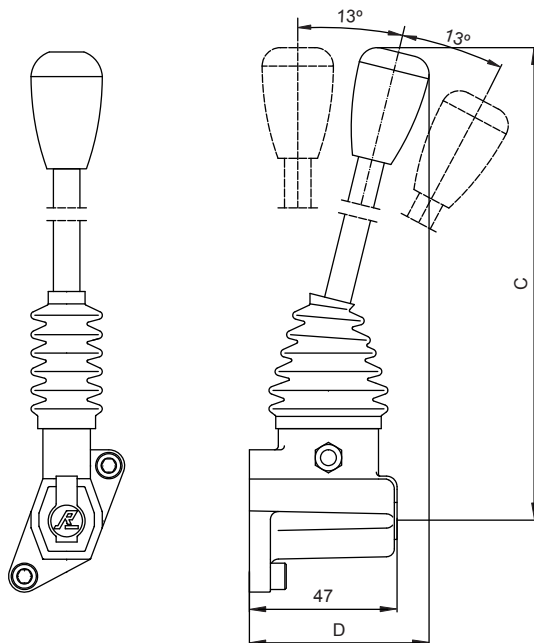

NOTA: Las dimensiones C y D según tipo de palanca.  
NOTE: Dimensions C and D depend the kind of hand lever.

Tipo palanca Type	Descripción Description
C	Palanca sin protector y con varilla. Lever box without rubber and with lever.
H	Palanca sin protector ni varilla. Lever box without rubber and lever.
P	Palanca con protector y varilla. Lever box with lever and rubber.
Z	Palanca con protector y sin varilla. Lever box without lever and with rubber.
P2	Palanca con protector y varilla. Lever box with lever and rubber boot.
Z2	Palanca con protector y sin varilla. Lever box with rubber boot and without lever.

**Tapa sin palanca y corredera vista**  
Open spool end (no lever box)

S

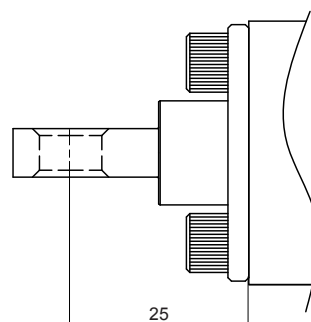

**Palanca rotativa**  
Rotative hand lever

Solo para accionamiento 35  
Only for 35 spool position device  
Corredera de acero inoxidable  
Stainless steel spool

R

Giro de 90° en ambos lados y mantiene posición.  
Lever turns and holds position.

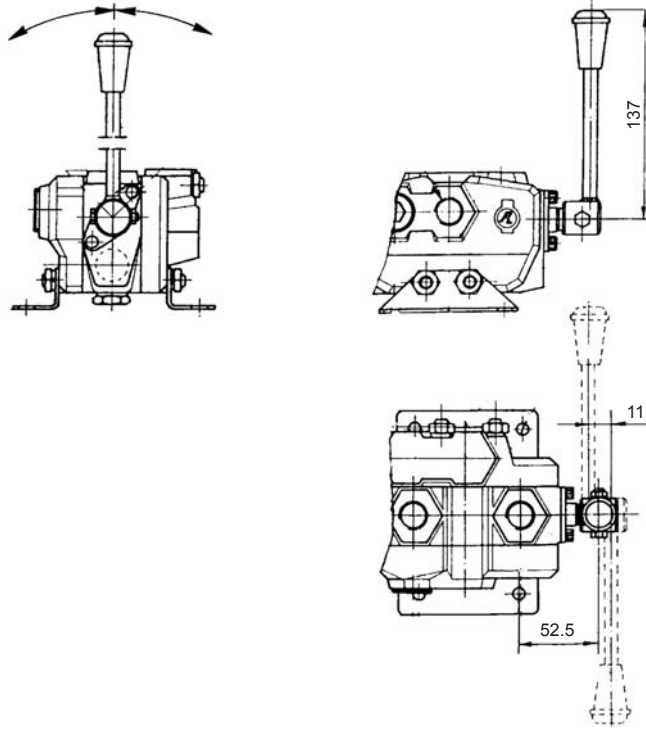

**Para accionamiento 17 (pilotaje hidráulico)**  
Hydraulic pilot (hydraulic pilot)

Y

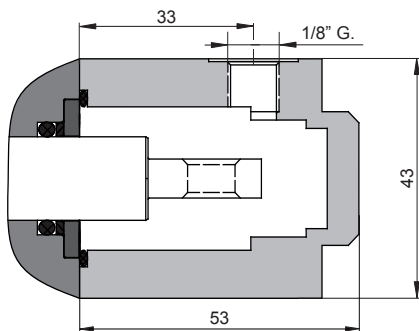

**Sin palanca y protector ciego**  
Spoolen cap

T

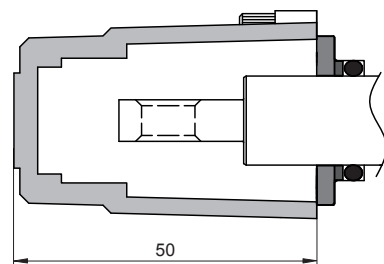

**Cable**  
Cable control

I

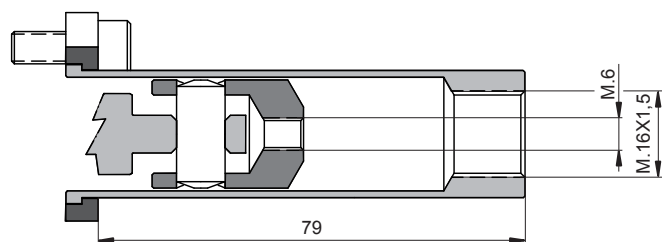

**Palanca manual emergencia, y conector DEUSTCH.**  
*Emergency hand lever, and DEUTSCH connector.*

ME

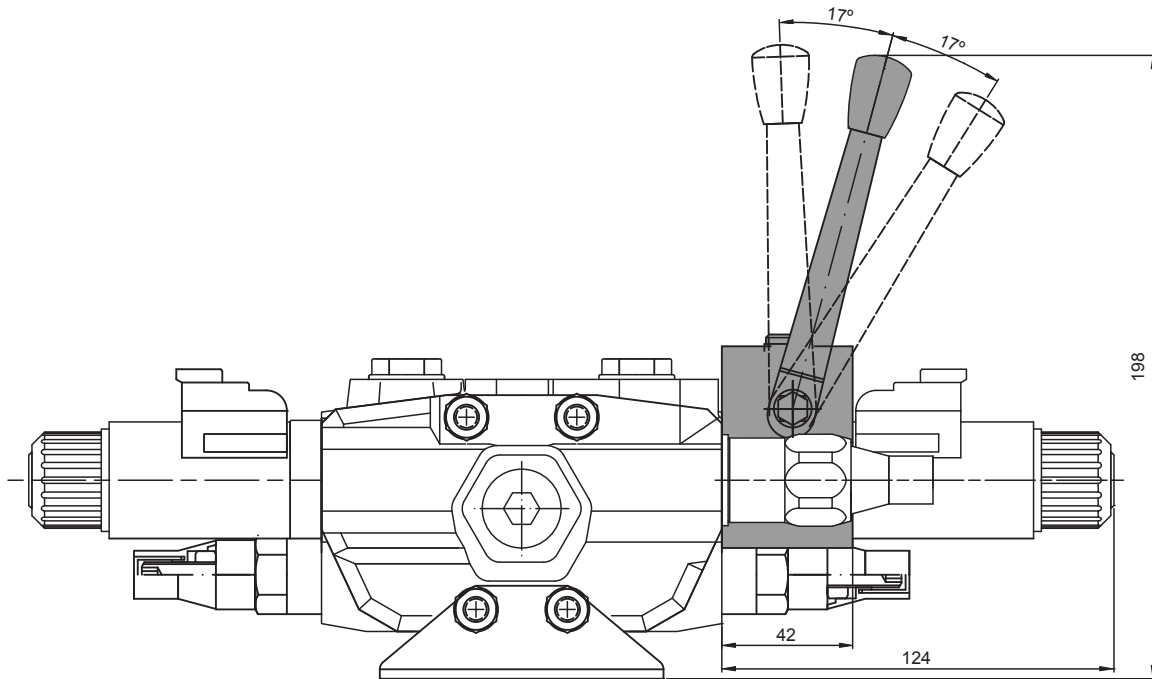

**Palancas no iguales o múltiples (necesita código)**  
*Mechanical joystick or special options (code is required)*

X

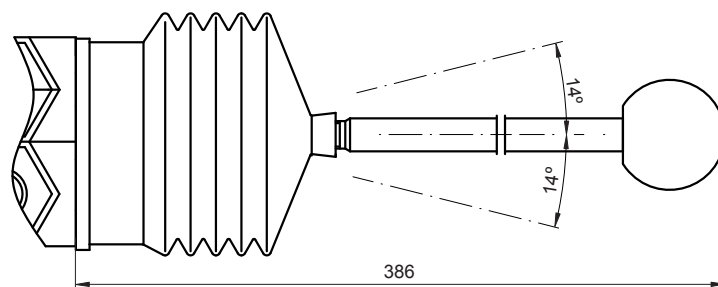

**6** Válvula seguridad principal y válvula de puesta en vacío  
Main relief valve and unloading valve

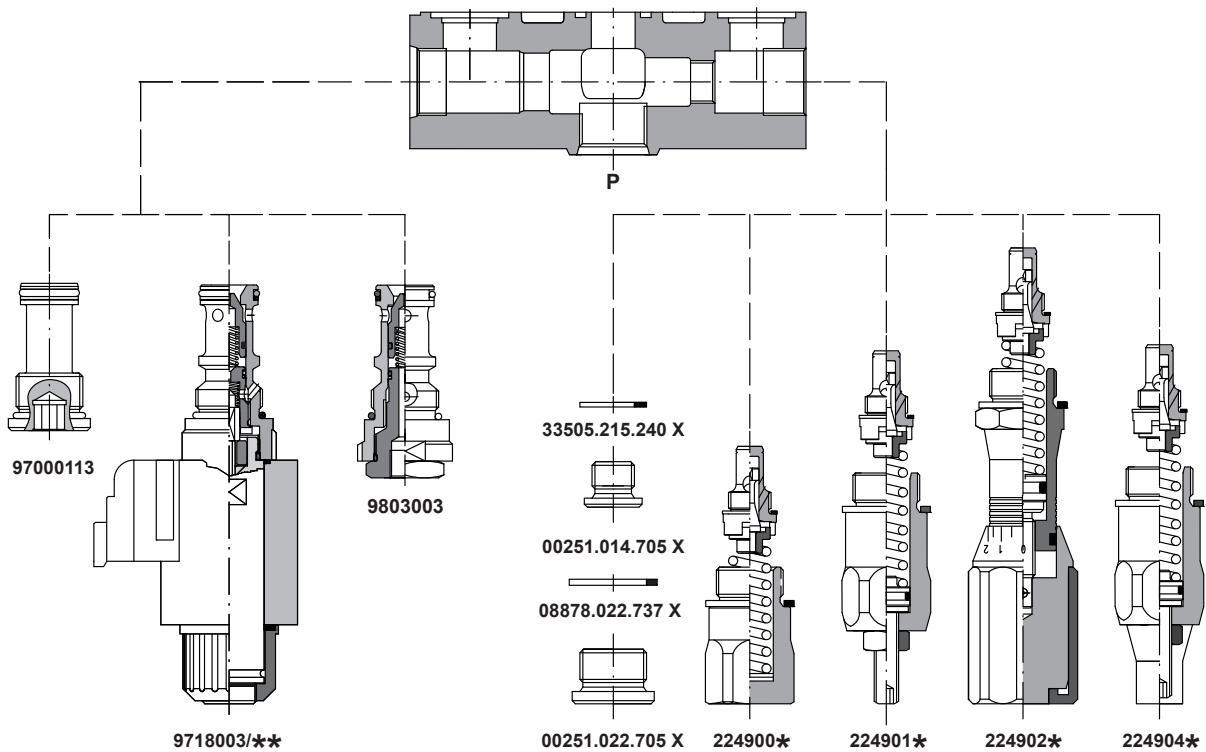

Taraje Setting	Fija Fixed	Regulable por tornillo Screw adjustment	Regulable precintada Lock wired	Sin válvula (con tapón) Without valve (with plug)
5-80 bar	1	11	41	--
85-175 bar	2	12	42	--
180-250 bar	3	13	43	--
255-350 bar	4	14	44	--

**7** Sistema de distribución  
Spool types

**Tipo S - Type S**

3 Posiciones, 3 vías, simple efecto. Toma A bloqueada en posición 0 y toma B taponada.

3 positions, 3 way, single acting. A port blocked in 0 position; B port plugged.

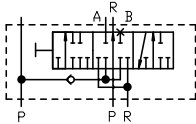

**Tipo V - Type V**

3 Posiciones, 3 vías, simple efecto. Toma B bloqueada en posición 0 y toma A taponada.

3 positions, 3 way, single acting. B port blocked in 0 position; A port plugged.

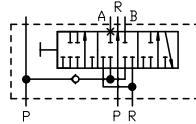

**Type I**

3 Posiciones, 4 vías, doble efecto. Tomas A y B abiertas a depósito en posición 0.

3 positions, 4 way, double acting. A and B ports open to tank in 0 position.

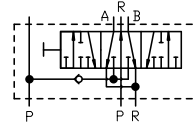

**Tipo D - Type D**

3 Posiciones, 4 vías, doble efecto. Tomas A y B bloqueadas en posición 0.

3 positions, 4 way, double acting. A and B ports blocked in 0 position.

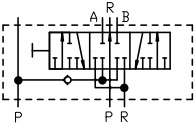

**Tipo L - Type L**

4 Posiciones, 4 vías, doble efecto. Tomas A y B bloqueadas en posición 0; 4ª posición flotante tirando corredera.

4 positions, 4 way, double acting. A and B ports blocked in 0 position, 4th position float pulling the spool.

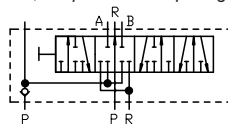

**9** Con válvula puesta en vacío eléctrica  
With electrical unloading valve

**ELÉCTRICA / ELECTRICAL**

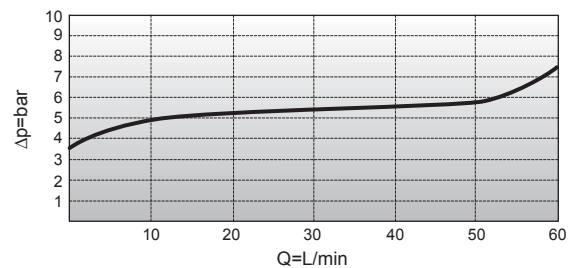
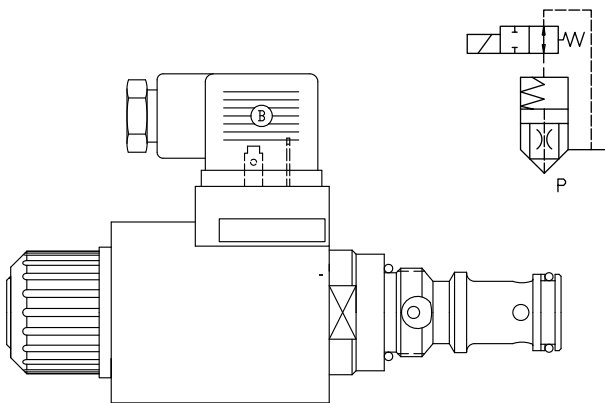

**Referencia comercial**  
Part number

97180\*3/\*-\*

**Tipo de conector**  
Connector type

0	HIRSCHMANN ISO 4400
1	DEUTSCH con DIODO DEUTSCH with DIODE
2	DEUTSCH sin DIODO DEUTSCH without DIODE

**Potencia (W)**  
Power (W)

30	30 W.
38	38 W.

**Voltaje (DC)**  
Voltage (DC)

D12	12 V.
D24	24 V.

**Datos técnicos**  
Technical data

Presión de apertura / Opening pressure	4-5 bar
Caudal nominal / Nominal flow	50 L./min.
Presión máx. de trabajo / Max. work pressure	350 bar
Presión máx. en retorno / Max. return pressure	80 bar
Presión mín. de P a T / Min. pressure from P to T	6 bar
Gama de viscosidades / Viscosity range	ISO 3448 cat. VG32-VG46
Gama de temperaturas fluido hidráulico / Hydraulic fluid temperature range	-20°C... +80°C
Gama de tensiones / Control voltage	DC 12V - 24V
Factor de marcha / Duty cycle	100%
Protección DIN 40050 / Protection DIN 40050	IP-65



**HIDRÁULICA / HYDRAULIC**

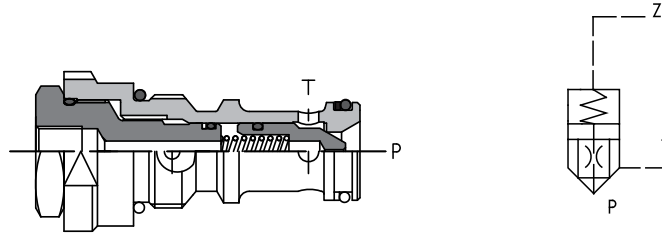

Referencia comercial  
Part number

**9803003**

Datos técnicos  
Technical data

Presión de apertura / Opening pressure	4-5 bar
Caudal nominal / Nominal flow	50 L./min.
Presión máx. de trabajo / Max. work pressure	350 bar
Presión máx. en retorno / Max. return pressure	80 bar
Presión mín. de P a T / Min. pressure from P to T	6 bar
Gama de viscosidades / Viscosity range	ISO 3448 cat. VG32-VG46
Gama de temperaturas fluido hidráulico Hydraulic fluid temperature range	-20°C... +80°C

**10** Datos adicionales (código)  
Additional data (code)

**CÓDIGO**

Para obtener un código hay que contactar con **PEDRO ROQUET S.A.** o un distribuidor autorizado.

Si las válvulas auxiliares o las opciones de montaje no están especificadas, los distribuidores se entregarán sin opción de válvulas auxiliares.

**Un código especial puede definir:**

- Montaje de válvulas auxiliares.
- Pintura.
- Montaje de diferentes palancas.
- Montaje de diferentes accionamientos.
- Cualquier otra información adicional.

**CODE**

In order to obtain it is necessary to contact to **PEDRO ROQUET S.A.** or an authorized agent.

If the auxiliary valves or assembling options are not specified, the control valve will be delivered without assembling valve options.

**It is defined by a special code the possibility of:**

- Assembling auxiliary valves.
- Paint.
- Assembling different hand lever.
- Assembling different spool position device.
- Any additional data.

**11** Válvulas auxiliares  
Auxiliary valves

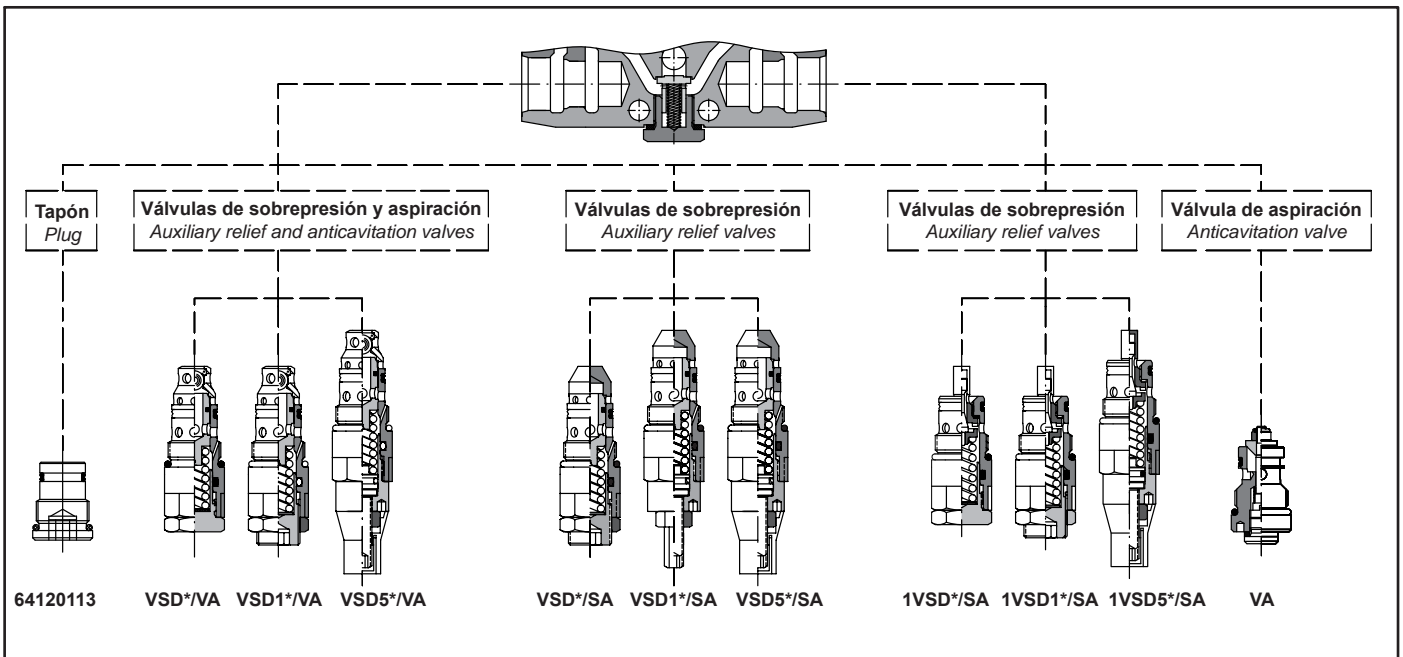

Tapón  
Plug

**64120113**

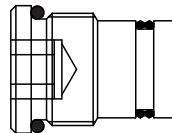

Válvulas sobrepresión y aspiración VSD\*/VA  
Relief and anticavitation valves VSD\*/VA

**VSD\*/VA**

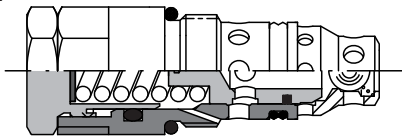

**VSD1\*/VA**

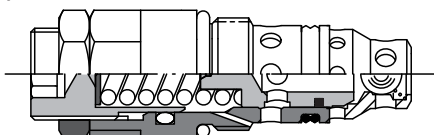

**VSD5\*/VA**

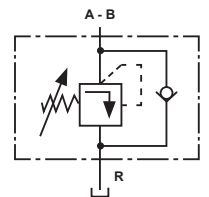
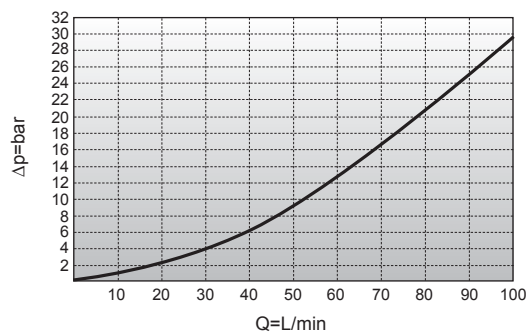
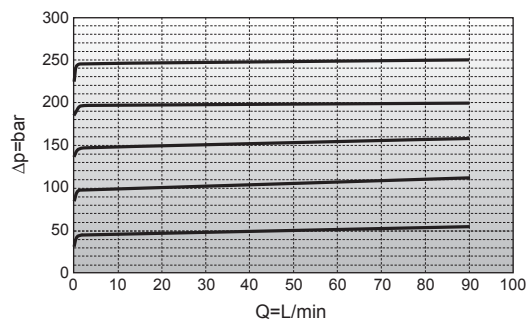
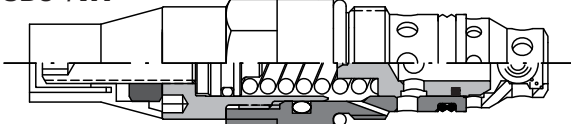

**Válvulas sobrepresión VSD\*/SA**  
Relief valves VSD\*/SA

**VSD\*/SA**

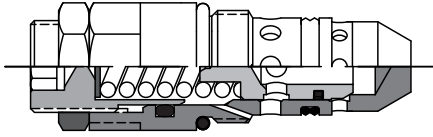

**VSD1\*/SA**

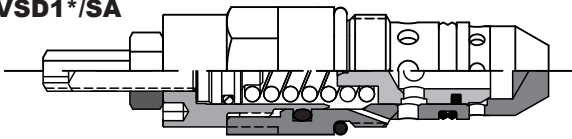

**VSD5\*/SA**

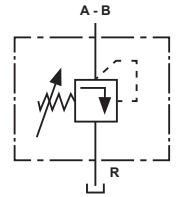
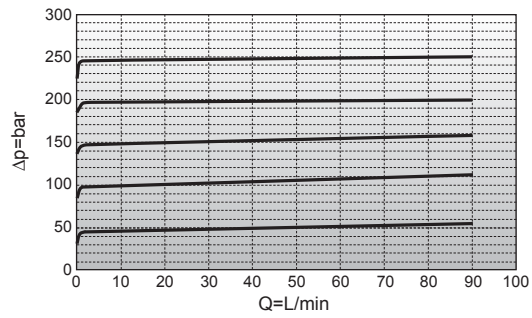
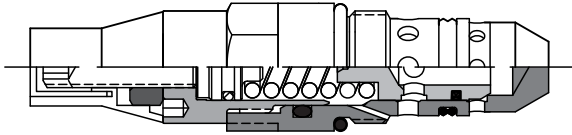

**Válvulas sobrepresión 1VSD\*/SA**  
Relief valves 1VSD\*/SA

**1VSD\*/SA**

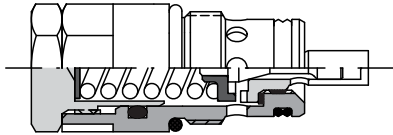

**1VSD1\*/SA**

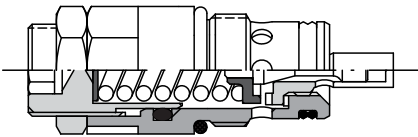

**1VSD5\*/SA**

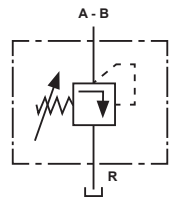
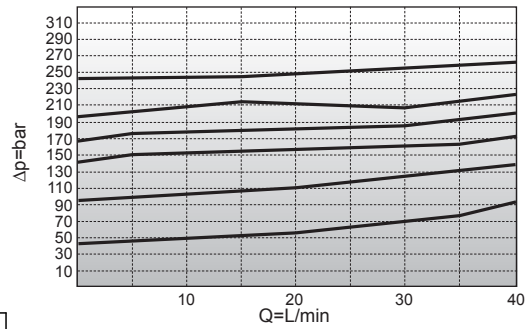
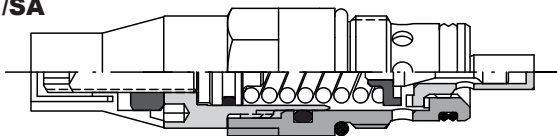

**Válvula aspiración VA**  
Anticavitation valve VA

**VA**

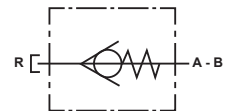
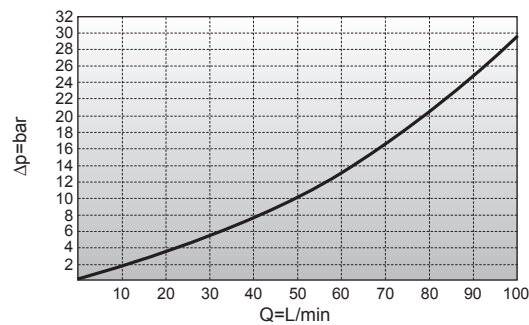
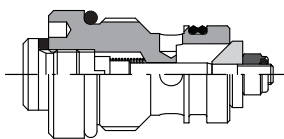

**12** **Regulador caudal 3 vías para distribuidores**  
3 way flow control for directional control valves

Este regulador de caudal de 3 vías puede intercalarse en medio de cualquier elemento del distribuidor, independientemente del número de elementos.

El sentido de regulación será en la alimentación por paralelo, quedando los elementos que siguen a continuación regulados al caudal prefijado. El flujo sobrante irá a depósito a la misma presión de trabajo.

*This flow control section can be fitted at any position in valve assembly, according to which sections are regulated with a reduced flow rate.*

*All sections downstream of this valve can only operated at this reduced flow rate.*

**Datos técnicos**  
Technical data

Caudal máximo / Max. flow rate	50 l/min
Caudal mínimo / Min. flow rate	5 l/min
Presión máxima de trabajo / Max. work pressure	350 bar

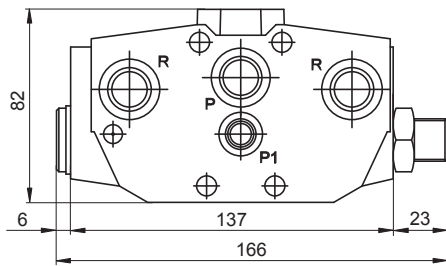

Referencia comercial ROQUET  
ROQUET Part number

**M7792002**

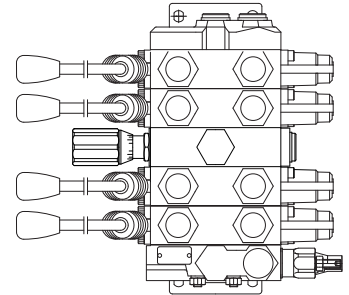
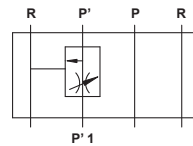
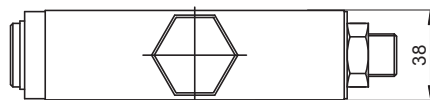

Referencia comercial ROQUET  
ROQUET Part number

**M7792003**

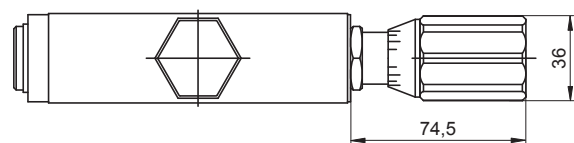

**Ejemplos para pedidos de recambios**  
Example to order spare parts

Cantidad Quantity	Denominación Description	Nº de la pieza Part number	Referencia según la placa Reference according serial number plate
1	O-ring	8	<b>M7792003</b>

Num. Num.	Denominación Description	Cant. Quant.
1	Tapón final / Plug	1
2	Junta metal-buna / Metal-bonded gasket	1
3	Cuerpo regulador / Valve housing	1
4	Anillo elástico / Circlip	1
5	Corredera / Spool	1
6	Muelle / Spring	1
7	Anillo centrador / Centering ring	2
8	Junta tórica / O-ring	1
9	Junta antiextrusión / Anti-extrusion gasket	1
10	Tapón obturador / Plug	1
11	Tuerca / Nut	<b>DIN 936</b> 1
12	Tornillo tensor / Screw	1
13	Junta tórica / O-ring	1
14	Conjunto puño / Assembly knob	1
15	Pasador elástico / Elastic pin	<b>DIN 1481</b> 1
16	Tornillo tensor / Screw	1
17	Junta tórica / O-ring	2
18	Adaptador volante / Knob adaptor	1
19	Junta tórica / O-ring	<b>(P)</b> 1
20	Junta tórica / O-ring	<b>(P1)</b> 1
21	Junta tórica / O-ring	<b>(R)</b> 2

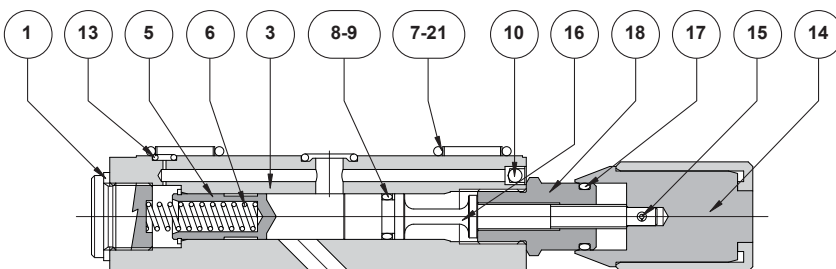
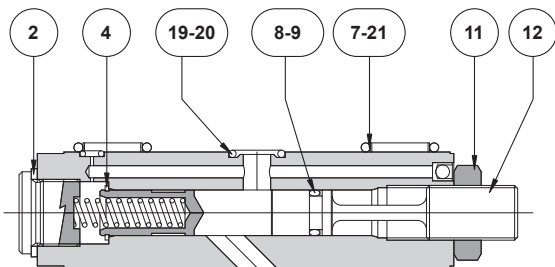



# **Distribuidores seccionales**

*Sectional control valves*

***Roquet***  
making moves

**406-1406**

**407**

**1408**

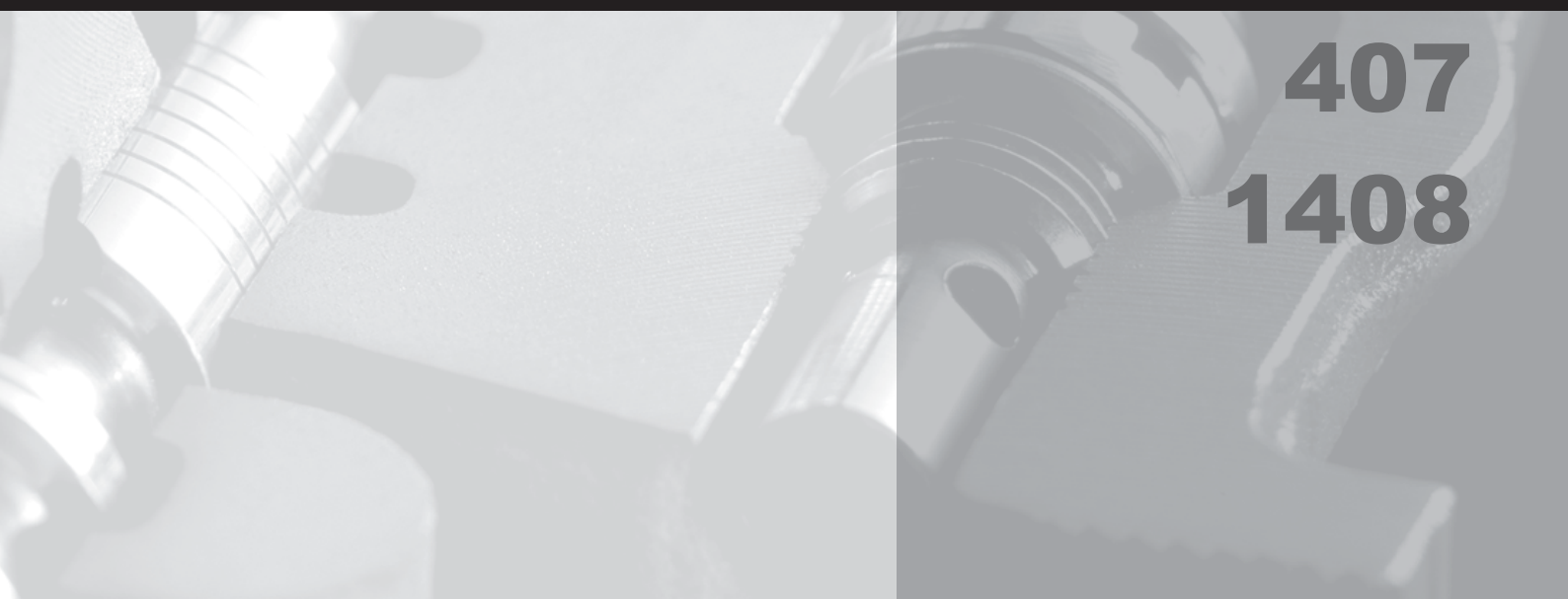

## 406 - 1406

Paralelo  
Seccional  
Caudal nominal: 100 l/min.  
Presión máxima de trabajo: 350 bar

*Parallel  
Sectional  
Nominal flow 100 l/min.  
Working max. pressure: 350 bar*

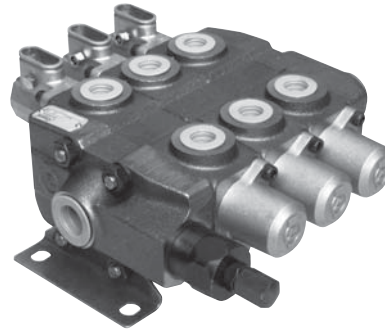

### Datos técnicos Technical data

TIPO DISTRIBUIDOR CONTROL VALVES TYPE	406	1406
<b>Tomas A y B</b> <i>Ports A y B</i>	1/2" G	3/4" G
<b>Tomas P-P1</b> <i>Ports P-P1</i>	3/4" G	
<b>Tomas R-R1</b> <i>Ports R-R1</i>	3/4" G	
<b>Tomas RP</b> <i>Ports RP</i>	1/2" G	
<b>Número máximo de elementos (*)</b> <i>Maximum spool quantity (*)</i>	1-x10	
<b>Diámetro corredera (mm)</b> <i>Spool diameter (mm)</i>	18	
<b>Carrera de la corredera (mm)</b> <i>Spool stroke (mm)</i>	7	
<b>Alimentación tipo</b> <i>Type</i>	Paralelo <i>Parallel</i>	
<b>Caudal nominal (l/min.)</b> <i>Nominal flow (l/min.)</i>	100	
<b>Presión máxima de trabajo (bar)</b> <i>Working max. pressure (bar)</i>	350 bar	
<b>Presión máx. retorno (bar)</b> <i>Return max. pressure (bar)</i>	<b>Corredera estática</b> <i>Static spool</i>	80 bar
	<b>Durante acc. corredera</b> <i>During spool positioning</i>	20 bar
<b>Fuerza acc. directamente en corredera (kg.)</b> <i>Spool force (kg.)</i>	18	
<b>Fluido recomendado</b> <i>Fluid to be used</i>	ISO 6743 Tipo HM, HV, HG	
<b>Gama de temperaturas (NBR)</b> <i>Temperature range (NBR)</i>	-20°C ... +80°C	
<b>Viscosidades</b> <i>Viscosity range</i>	4 — 500 cSt	
<b>Grado de limpieza del aceite</b> <i>Recommended fluid cleanliness</i>	16/13 s./ISO 4406 o NAS 10	
<b>Gama de viscosidades</b> <i>Viscosity range</i>	ISO 3448 CAT. VG22-VG68	

**NOMENCLATURA DE REFERENCIAS**

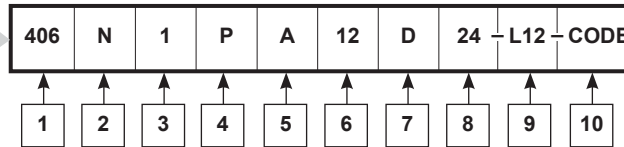

**CODING SYSTEMS**

<b>1</b>	<b>Tipo distribuidor</b> <i>Control valve type</i>
406	1/2" G
1406	3/4" G

<b>2</b>	<b>Formas de retorno o sistemas de trabajo</b> <i>Return form</i>
N	<b>Paso libre.</b> <i>Free flow.</i>
Z	<b>Retorno con presión.</b> <i>H.P.C.O.</i>
C	<b>Centro cerrado.</b> <i>Closed centre.</i>

<b>3</b>	<b>Accionamiento corredera</b> <i>Spool positions devices</i>
2	<b>Tres posiciones, con anclajes.</b> <i>Three positions with detents.</i>
3	<b>Dos posiciones extremas por muelle, movimiento empujando corredera.</b> <i>Two end positions by spring, action pushing spool.</i>
4	<b>Dos posiciones extrema y central por muelle, movimiento empujando corredera.</b> <i>Two positions, end and neutral position by spring, action pushing spool.</i>
7	<b>Una posición extrema y la posición neutral con anclaje, tirando corredera; y la otra extrema por muelle, empujando corredera.</b> <i>One end position and neutral position with detent, action pulling spool; and other end position by spring, action pushing spool.</i>
8	<b>Los sistemas de accionamiento no son iguales (se necesita código).</b> <i>NOTE: This type is used when there are different spool position device.</i>
9	<b>Dos posiciones extremas, con anclajes.</b> <i>Two end positions with detents.</i>
11	<b>Tres posiciones, recuperación a posición neutral por muelle.</b> <i>Three positions, return to neutral position by spring.</i>
15	<b>Microrruptor tres posiciones, recuperación a posición neutral por muelle.</b> <i>Microswitch three positions, return to neutral position by spring.</i>
16	<b>Tres posiciones, recuperación a posición neutral por muelle. Doble salida de corredera.</b> <i>Three positions, return to neutral position by spring. Double end actuated spool.</i>
17	<b>Tres posiciones, pilotaje hidráulico.</b> <i>Three positions, hydraulic pilot.</i>
19	<b>Cuatro posiciones. La cuarta posición con anclaje, empujando corredera.</b> <i>Fourth positions. Fourth position with detent, action pushing spool.</i>
20	<b>Cuatro posiciones. La cuarta posición con anclaje tirando corredera.</b> <i>Fourth positions. Fourth position with detent, action pulling spool.</i>
22	<b>Tres posiciones, pilotaje neumático.</b> <i>Three positions, pneumatic pilot.</i>
35	<b>Rotativo tres posiciones, con anclaje en posición neutral.</b> <i>Rotative three positions, with detent in neutral position.</i>
36	<b>Una posición extrema y la posición neutral con anclaje, empujando corredera; y la otra extrema por muelle, tirando corredera.</b> <i>One end position and neutral position with detent, action pushing spool; and other end position by spring, action pulling spool.</i>
47	<b>Tres posiciones, pilotaje neumático sensibilizado.</b> <i>Three positions, sensibilized pneumatic pilot.</i>
55	<b>Accionamiento electro-neumático (todo-nada).</b> <i>Pneumatic piloted-solenoid operated (on-off).</i>
57	<b>Tres posiciones, con pilotaje neumático sensibilizado.</b> <i>Three positions, sensibilized pneumatic pilot.</i>
71	<b>Tres posiciones, pilotaje hidráulico sensibilizado.</b> <i>Three positions, sensibilized hydraulic pilot.</i>
83	<b>Tres posiciones; posiciones extremas por electroiman directo, posición neutral por muelle.</b> <i>Three positions; ends position by direct solenoid, neutral position by spring.</i>
84	<b>Dos posiciones, central y extrema. Posición neutral por muelle, posición extrema electroiman en lado toma A.</b> <i>Two positions, neutral position and end position. Position 0 by spring, end position by solenoid in side A port.</i>
85	<b>Dos posiciones, central y extrema. Posición neutral por muelle, posición extrema electroiman en lado toma B.</b> <i>Two positions, neutral position and end position. Position 0 by spring, end position by solenoid in side B port.</i>

<b>4</b>	<b>Tipo palanca mando</b> <i>Hand lever type</i>
C	<b>Palanca sin protector y con varilla.</b> <i>Lever box without rubber and with lever.</i>
H	<b>Palanca sin protector ni varilla.</b> <i>Lever box without rubber and lever.</i>

<b>4</b>	<b>Tipo palanca mando</b> <i>Hand lever type</i>
P	<b>Palanca con protector y varilla.</b> <i>Lever box with lever and rubber.</i>
Z	<b>Palanca con protector y sin varilla.</b> <i>Lever box without lever and with rubber.</i>
P2	<b>Palanca con protector y varilla.</b> <i>Lever box with lever and rubber boot.</i>
Z2	<b>Palanca con protector y sin varilla.</b> <i>Lever box with rubber boot and without lever.</i>
R	<b>Palanca rotativa.</b> <i>Rotative hand lever.</i>
S	<b>Tapa sin palanca y corredera vista.</b> <i>Open spool end (no lever box).</i>
T	<b>Sin palanca y protector ciego.</b> <i>Spool end cap.</i>
Y	<b>Para accionamiento 17 (pilotaje hidráulico).</b> <i>Hydraulic pilot (hydraulic pilot).</i>
I	<b>Cable.</b> <i>Cable control.</i>
ME	<b>Palanca manual emergencia, y conector DEUSTCH.</b> <i>Emergency hand lever, and DEUTSCH connector.</i>
ML	<b>Palanca manual emergencia, y conector HIRSCHMANN.</b> <i>Emergency hand lever, and HIRSCHMANN connector.</i>
X	<b>Palancas no iguales o múltiples (necesita código).</b> <i>Mechanical joystick or special options (code is required).</i>
E	<b>Distribuidor eléctrico con conectores DEUTSCH.</b> <i>DEUTSCH connector by electrical control valve.</i>
L	<b>Distribuidor eléctrico con conectores HIRSCHMANN.</b> <i>HIRSCHMANN connector by electrical control valve.</i>

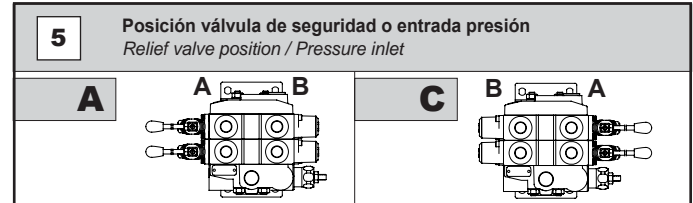

<b>6</b>	<b>Válvula seguridad principal</b> <i>Main relief valve</i>		
<b>Taraje</b> <i>Setting (bar)</i>	<b>Fija</b> <i>Fixed</i>	<b>Tipo regulación / Adjustment</b>	
		<b>Regulable por tornillo</b> <i>Screw adjustment</i>	<b>Regulable precintada</b> <i>Lock wired</i>
5-80 (80)	1	11	41
85-175 (160)	2	12	42
180-250 (200)	3	13	43
255-350 (315)	4	14	44
<b>Para distribuidores sin válvula de seguridad se omitirá el número de taraje.</b> <i>For control valves without relief valves, the pressure range is omitted.</i>			

<b>7</b>	<b>Sistemas de distribución</b> <i>Spool types</i>
<b>El número de letras indica la cantidad de las correderas. Ver símbolos en páginas correspondientes.</b> <i>NOTE: El orden de las correderas se empieza a contar a partir de la válvula de seguridad.</i>	
<i>The number of letters indicates the quantity of spools. See symbols in relevant pages.</i>	
<i>NOTE: The spool order will be listed from the pressure to the exhaust port.</i>	

<b>8</b>	<b>Gama de tensiones para C.C.</b> <b>(sólo para accionamiento 55-81-82-83-84-85)</b> <i>D.C. voltage (only for control types 55-81-82-83-84-85)</i>		
12	12V	24	24V

<b>9</b>	<b>Válvula puesta en vacío eléctrica</b> <i>Unloading valve</i>
L12	<b>Eléctrica 12V / Electrical 12V (30W).</b>
L24	<b>Eléctrica 24V / Electrical 24V (30W).</b>
H	<b>Pilotaje hidráulico / Hydraulic piloted.</b>

<b>10</b>	<b>Datos adicionales (código)</b> <i>Additional data (code)</i>
-----------	--



**NOMENCLATURA DE REFERENCIAS**

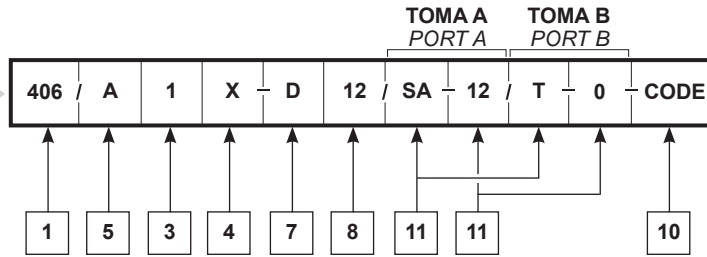

**CODING SYSTEMS**

**SECCIONES DE FUNCIONAMIENTO**  
OPERATING SECTIONS

<b>1</b>	<b>Tipo distribuidor</b> Control valve type
406	1/2" G
1406	3/4" G

<b>3</b>	<b>Accionamiento corredera</b> Spool positions devices
<b>2</b>	Tres posiciones, con anclajes. Three positions with detents.
<b>3</b>	Dos posiciones extremas por muelle, movimiento empujando corredera. Two end positions by spring, action pushing spool.
<b>4</b>	Dos posiciones extrema y central por muelle, movimiento empujando corredera. Two positions, end and neutral position by spring, action pushing spool.
<b>7</b>	Una posición extrema y la posición neutral con anclaje, tirando corredera; y la otra extrema por muelle, empujando corredera. One end position and neutral position with detent, action pulling spool; and other end position by spring, action pushing spool.
<b>8</b>	Los sistemas de accionamiento no son iguales (se necesita código). NOTA: Esta denominación se emplea cuando se montan diferentes accionamientos. Several operating forms (a code is required). NOTE: This type is used when there are different spool position device.
<b>9</b>	Dos posiciones extremas, con anclajes. Two end positions with detents.
<b>11</b>	Tres posiciones, recuperación a posición neutral por muelle. Three positions, return to neutral position by spring.
<b>15</b>	Microrruptor tres posiciones, recuperación a posición neutral por muelle. Microswitch three positions, return to neutral position by spring.
<b>16</b>	Tres posiciones, recuperación a posición neutral por muelle. Doble salida de corredera. Three positions, return to neutral position by spring. Double end actuated spool.
<b>17</b>	Tres posiciones, pilotaje hidráulico. Three positions, hydraulic pilot.
<b>19</b>	Cuatro posiciones. La cuarta posición con anclaje, empujando corredera. Fourth positions. Fourth position with detent, action pushing spool.
<b>20</b>	Cuatro posiciones. La cuarta posición con anclaje tirando corredera. Fourth positions. Fourth position with detent, action pulling spool.
<b>22</b>	Tres posiciones, pilotaje neumático. Three positions, pneumatic pilot.
<b>35</b>	Rotativo tres posiciones, con anclaje en posición neutral. Rotative three positions, with detent in neutral position.
<b>36</b>	Una posición extrema y la posición neutral con anclaje, empujando corredera; y la otra extrema por muelle, tirando corredera. One end position and neutral position with detent, action pushing spool; and other end position by spring, action pulling spool.
<b>47</b>	Tres posiciones, pilotaje neumático sensibilizado. Three positions, sensitized pneumatic pilot.
<b>57</b>	Tres posiciones, con pilotaje neumático sensibilizado. Three positions, sensitized pneumatic pilot.
<b>71</b>	Tres posiciones, pilotaje hidráulico sensibilizado. Three positions, sensitized hydraulic pilot.
<b>83</b>	Tres posiciones; posiciones extremas por electroiman directo, posición neutral por muelle. Three positions; ends position by direct solenoid, neutral position by spring.
<b>84</b>	Dos posiciones, central y extrema. Posición neutral por muelle, posición extrema electroiman en lado toma A. Two positions, neutral position and end position. Position 0 by spring, end position by solenoid in side A port.
<b>85</b>	Dos posiciones, central y extrema. Posición neutral por muelle, posición extrema electroiman en lado toma B. Two positions, neutral position and end position. Position 0 by spring, end position by solenoid in side B port.

<b>4</b>	<b>Tipo palanca mando</b> Hand lever type
<b>C</b>	Palanca sin protector y con varilla. Lever box without rubber and with lever.
<b>H</b>	Palanca sin protector ni varilla. Lever box without rubber and lever.
<b>P</b>	Palanca con protector y varilla. Lever box with lever and rubber.
<b>Z</b>	Palanca con protector y sin varilla. Lever box without lever and with rubber.
<b>P2</b>	Palanca con protector y varilla. Lever box with lever and rubber boot.
<b>Z2</b>	Palanca con protector y sin varilla. Lever box with rubber boot and without lever.

<b>4</b>	<b>Tipo palanca mando</b> Hand lever type
<b>R</b>	Palanca rotativa. Rotative hand lever.
<b>S</b>	Tapa sin palanca y corredera vista. Open spool end (no lever box).
<b>Y</b>	Para accionamiento 17 (pilotaje hidráulico). Hydraulic pilot (hydraulic pilot).
<b>T</b>	Sin palanca y protector ciego. Spoolen cap.
<b>I</b>	Cable. Cable control.
<b>ME</b>	Palanca manual emergencia, y conector DEUSTCH. Emergency hand lever, and DEUTSCH connector.
<b>ML</b>	Palanca manual emergencia, y conector HIRSCHMANN. Emergency hand lever, and HIRSCHMANN connector.
<b>X</b>	Palancas no iguales o múltiples (necesita código). Mechanical joystick or special options (code is required).
<b>E</b>	Distribuidor eléctrico con conectores DEUTSCH. DEUTSCH connector by electrical control valve.
<b>L</b>	Distribuidor eléctrico con conectores HIRSCHMANN. HIRSCHMANN connector by electrical control valve.

<b>5</b>	<b>Posición válvula de seguridad o entrada presión</b> Relief valve position / Pressure inlet
<b>A</b>	
<b>C</b>	

<b>7</b>	<b>Sistemas de distribución</b> Spool types
El número de letras indica la cantidad de las correderas. Ver símbolos en páginas correspondientes. NOTA: El orden de las correderas se empieza a contar a partir de la válvula de seguridad. The number of letters indicates the quantity of spools. See symbols in relevant pages. NOTE: The spool order will be listed from the pressure to the exhaust port.	

<b>8</b>	<b>Gama de tensiones para C.C. (sólo para accionamiento 83-84-85)</b> D.C. voltage (only for control types 83-84-85)		
12	12V	24	24V

<b>11</b>	<b>Válvulas auxiliares</b> Auxiliary valves
<b>SA</b>	Válvula de sobrepresión y aspiración / Relief and anticavitation valve
<b>SD</b>	Válvula de sobrepresión / Relief valve
<b>A</b>	Válvula de aspiración / Anticavitation valve
<b>T</b>	Tapón / Plug
<b>0</b>	Sección sin tomas para válvulas / Sectional without port valves

<b>11</b>	<b>Rango de presiones de las válvulas auxiliares</b> Auxiliary valve pressure range (pressure set at 22l/min.)	
<b>Tipo de regulación / Adjustment</b>		<b>Rango de presión (bar)</b> Pressure range (bar)
<b>Regulable</b> Adjustable	<b>Precintada</b> Pre set	
11	41	5-80 (80)
12	42	85-175 (160)
13	43	180-250 (200)
14	44	255-350 (315)
00		<b>Sin válvulas auxiliares o con tapón</b> Without auxiliary valves or with plug

<b>10</b>	<b>Datos adicionales (código)</b> Additional data (code)
-----------	---



**NOMENCLATURA DE REFERENCIAS**

406 / CV - 11 - L24 - S - CODE

**CODING SYSTEMS**

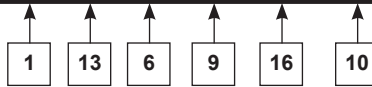

**ENTRADA**  
INLET

<b>1</b>	<b>Tipo distribuidor</b> Control valve type
406	1/2" G
1406	3/4" G

<b>13</b>	<b>Tipo de tapa frontal</b> Front cover type
CV	Con válvula de seguridad / With relief valve.
SV	Sin válvula de seguridad / Without relief valve.

<b>6</b>	<b>Válvula seguridad principal</b> Main relief valve		
	<b>Tipo regulación / Adjustment</b>		
<b>Taraje</b> Setting	<b>Fija</b> Fixed	<b>Regulable por tornillo</b> Screw adjustment	<b>Regulable precintada</b> Lock wired
5-80 (80)	1	11	41
85-175 (160)	2	12	42
180-250 (200)	3	13	43
255-350 (315)	4	14	44
Para distribuidores sin válvula de seguridad se omitirá el número de taraje. For valves without reliefs the pressure range number is omitted.			

<b>9</b>	<b>Con válvula puesta en vacío eléctrica</b> With electrical unloading valve
L12	Eléctrica 12V / Electrical 12V (30W).
L24	Eléctrica 24V / Electrical 24V (30W).
H	Pilotaje hidráulico / Hydraulic piloted.

<b>16</b>	<b>Toma de presión operativa</b> Operative pressure port
S	Toma frontal / Side port
T	Toma superior / Top port

**NOMENCLATURA DE REFERENCIAS**

406 / CF - N - S

**CODING SYSTEMS**

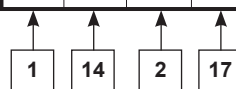

**SALIDA**  
OUTLET

<b>1</b>	<b>Tipo distribuidor</b> Control valve type
406	1/2" G
1406	3/4" G

<b>14</b>	<b>Tapa de salida</b> Outlet
CF	Tapa de salida / Outlet

<b>2</b>	<b>Formas de retorno o sistemas de trabajo</b> Return form
N	Paso libre. Free flow.
Z	Retorno con presión. H.P.C.O.
C	Centro cerrado. Closed centre.

<b>17</b>	<b>Toma operativa a retorno</b> Operative tank port
S	Toma frontal / Side port
A	Toma superior / Around port

Diagramas  $\Delta p - Q$  a 27 cSt  
Diagrams  $\Delta p - Q$  a 27 cSt

**Tomas con retorno (P → R)**  
Ports to return (P → R)

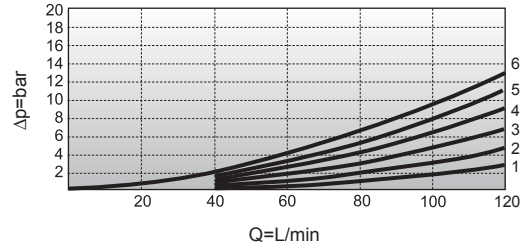
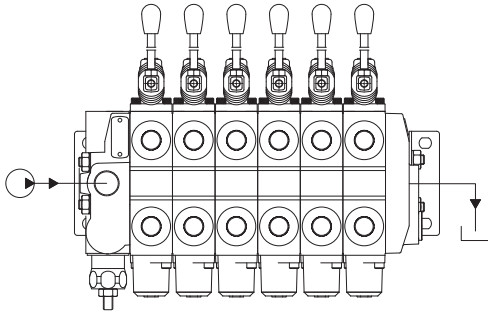

**Presión con tomas (P → A ó B)**  
Pressure to ports (P → A o B)

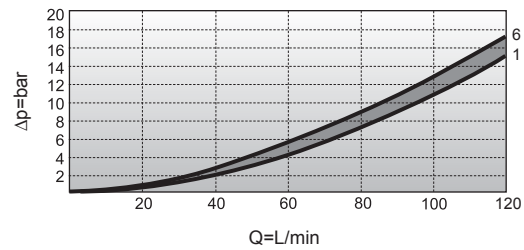
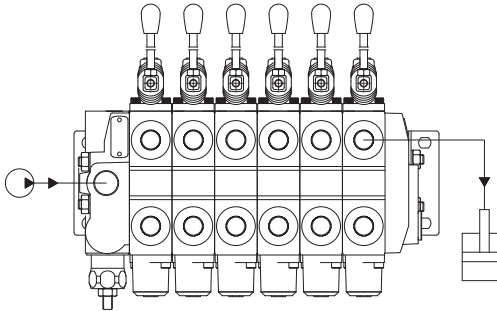

De 1 a 6 elementos  
From 1 to 6 elements

**Tomas con retorno (A ó B - R)**  
Ports to return (A o B - R)

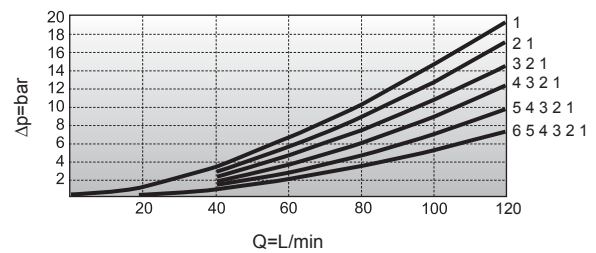
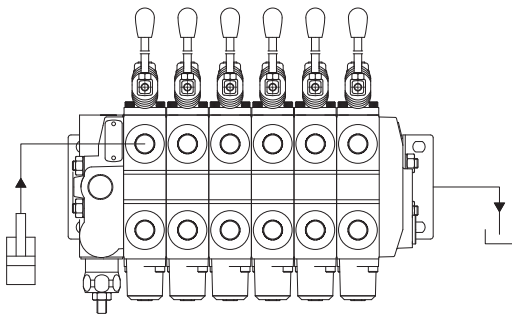

**Válvula de seguridad principal**  
Main relief valve

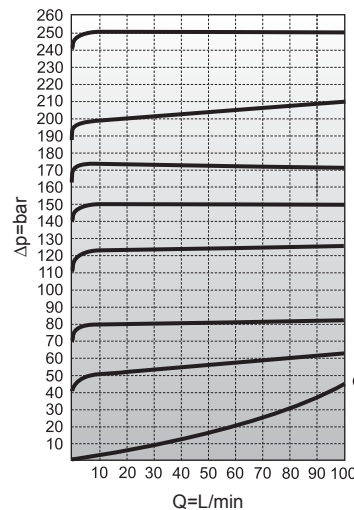
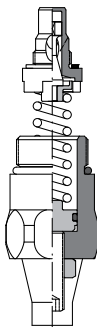

● Curva presión mínima  
Minimal pressure curve

N° de elementos Spool quantity	1	2	3	4	5	6
C	128	173	218	263	308	353
D	129	174	219	264	309	354
E	159	204	249	294	339	384
Peso en kg. / Weight in kg.	8	12,5	17	21,5	26	30,5

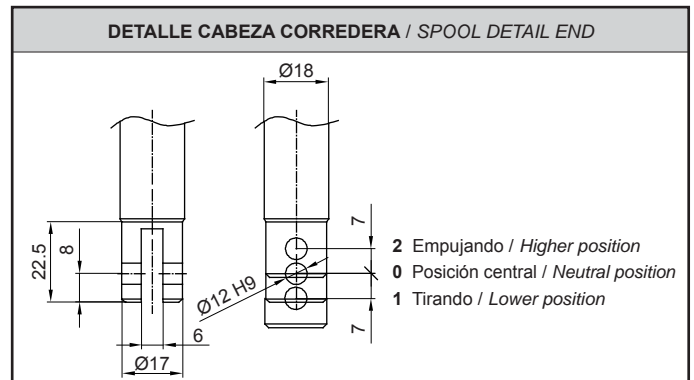
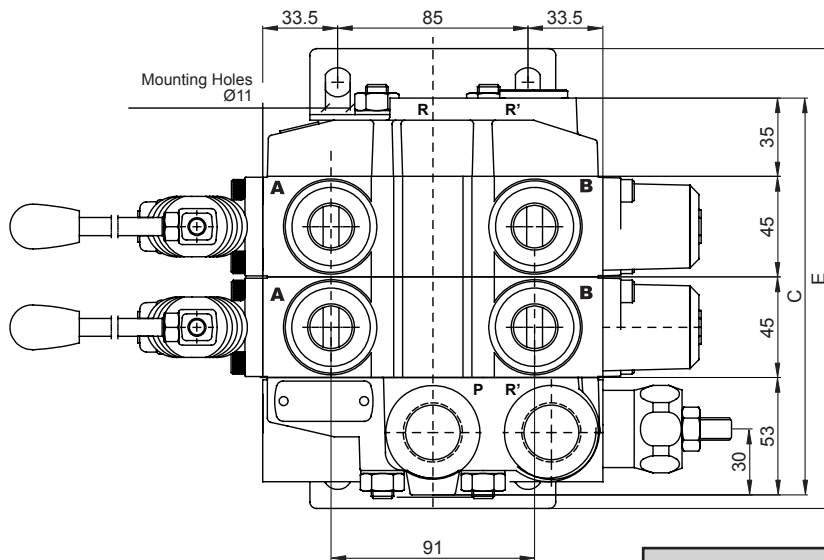
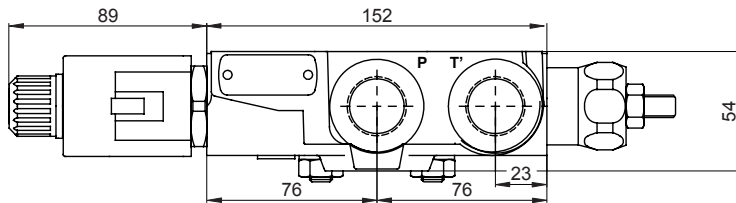
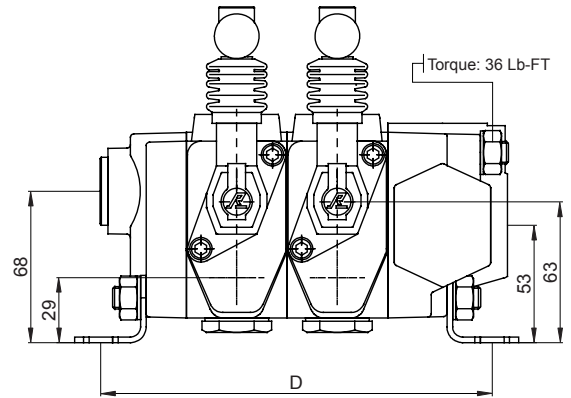
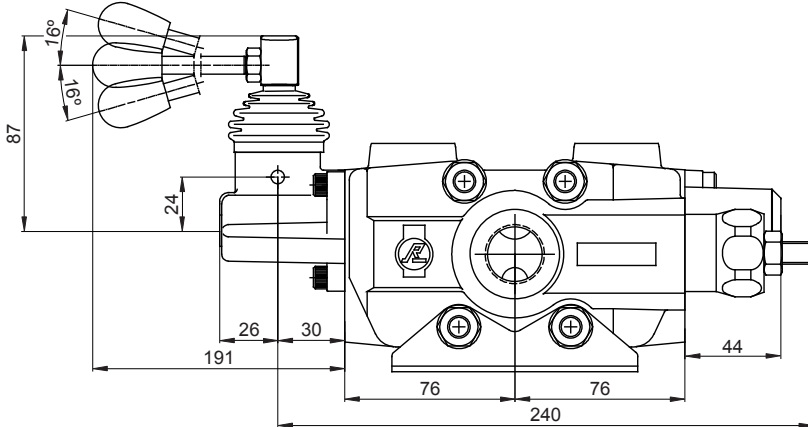

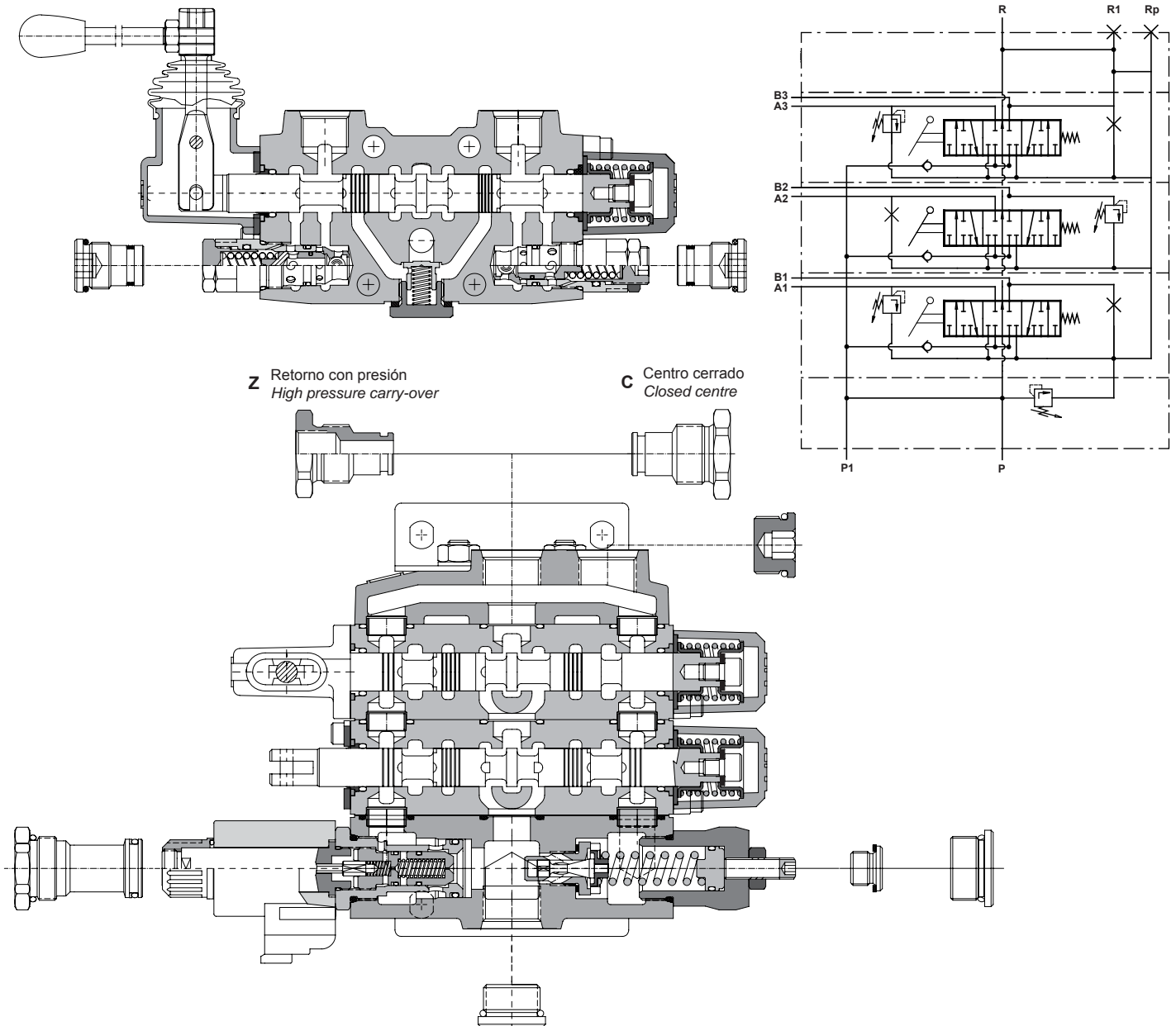

**2**

**Formas de retorno o sistemas de trabajo**  
Return form

Forma retorno Return type		Tomas / Ports T
N	Paso libre Open centre	3/4" G
Z	Retorno con presión High pressure carry-over	3/4" G
C	Centro cerrado Closed centre	Tapado Plugged

**C** Centro cerrado  
Closed centre

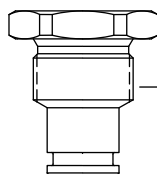

**Z** Retorno con presión  
High pressure carry-over

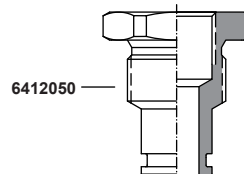

Tapón  
Plug

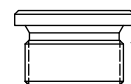

- 08877.006.737 X
  - 04687.111.670 X
  - 08877.006.737 X
- 04576.075.351 X
  - 
  -

**3** Accionamiento corredera  
Spool positions devices

**Accionamiento 2**  
Type 2

Tres posiciones, con anclajes.  
Three positions with detents.

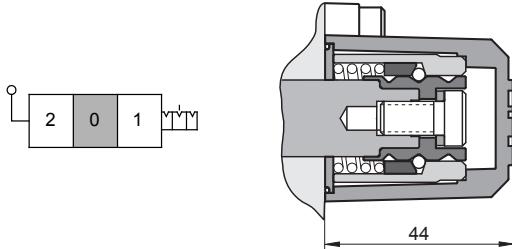

**Accionamiento 3**  
Type 3

Dos posiciones extremas por muelle, movimiento empujando corredera.  
Two end positions by spring, action pushing spool.

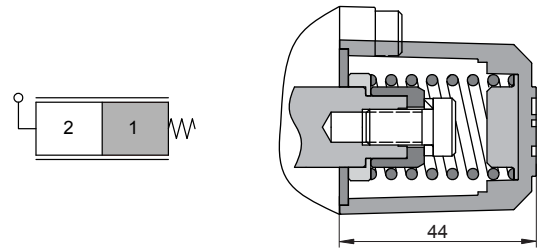

**Accionamiento 4**  
Type 4

Dos posiciones extrema y central por muelle, movimiento empujando corredera.  
Two positions, end and neutral position by spring, action pushing spool.

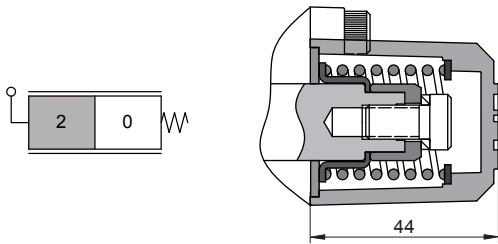

**Accionamiento 7**  
Type 7

Una posición extrema y la posición neutral con anclaje, tirando corredera; y la otra extrema por muelle, empujando corredera.  
One end position and neutral position with detent, action pulling spool; and other end position by spring, action pushing spool.

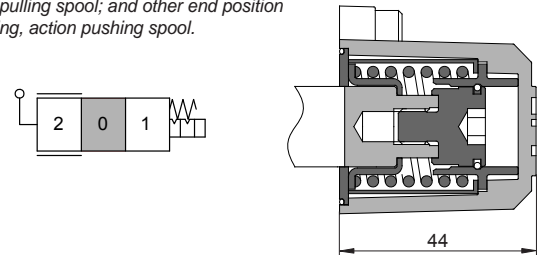

**Accionamiento 8**  
Type 8

Los sistemas de accionamiento no son iguales (se necesita código).  
NOTA: Esta denominación se emplea cuando se montan diferentes accionamientos.

Several operating forms (a code is required).  
NOTE: This type is used when there are different spool position device.

**Accionamiento 9**  
Type 9

Dos posiciones extremas, con anclajes.  
Two end positions with detents.

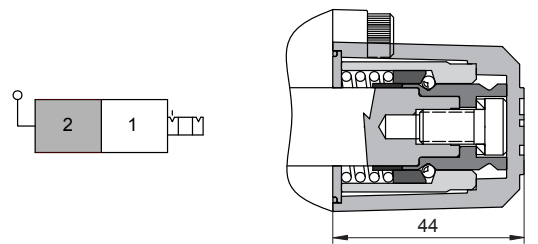

**Accionamientos 11**  
Types 11

Tres posiciones, recuperación a posición neutral por muelle.  
Three positions, return to neutral position by spring.

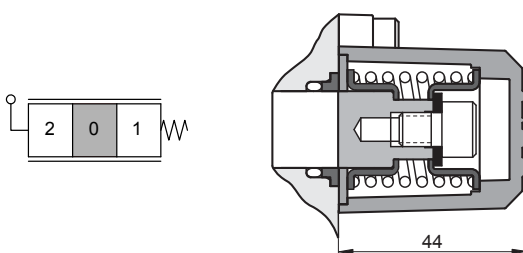

**Accionamientos 15**  
Types 15

Microrruptor tres posiciones, recuperación a posición neutral por muelle.  
Microswitch three positions, return to neutral position by spring.

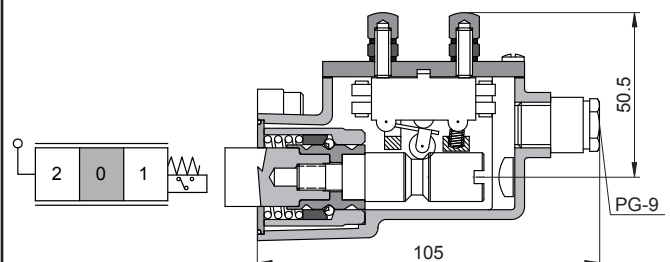

**Accionamiento 16**  
Type 16

Tres posiciones, recuperación a posición neutral por muelle.  
Doble salida de corredera.  
Three positions, return to neutral position by spring. Double end actuated spool.

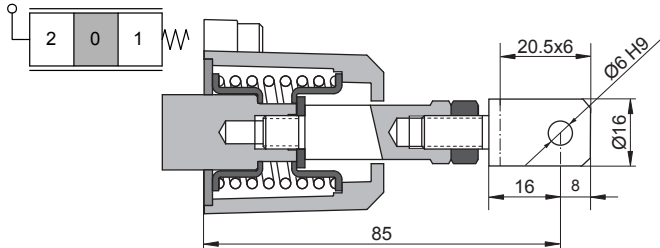

**Accionamiento 17-71**  
Type 17-71

- 17] Tres posiciones, pilotaje hidráulico.  
Three positions, hydraulic pilot.
- 71] Tres posiciones, pilotaje hidráulico sensibilizado.  
Three positions, sensitized hydraulic pilot.

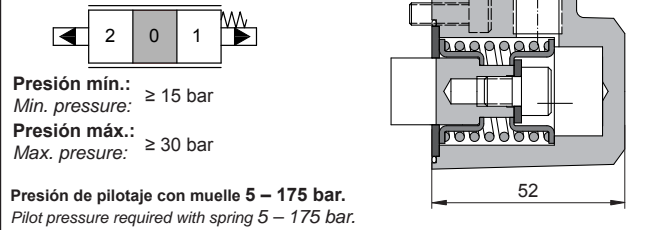

**Accionamiento 19**  
Type 19

Cuatro posiciones. La cuarta posición con anclaje, empujando corredera.  
Fourth positions. Fourth position with detent, action pushing spool.

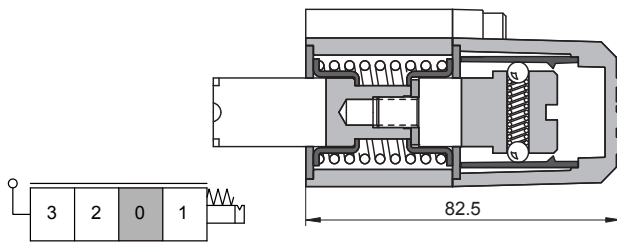

**Accionamiento 20**  
Type 20

Cuatro posiciones. La cuarta posición con anclaje tirando corredera.  
Fourth positions. Fourth position with detent, action pulling spool.

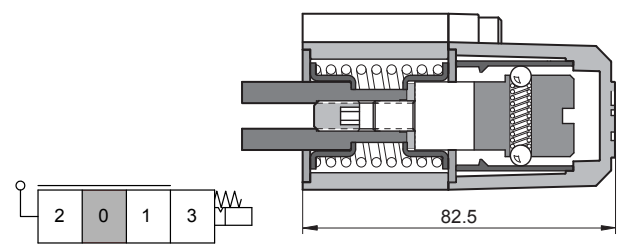

**Accionamientos 22-47**  
Type 22-47

- 22] Tres posiciones, pilotaje neumático.  
Three positions, pneumatic pilot.
- 47] Tres posiciones, pilotaje neumático sensibilizado.  
Three positions, sensitized pneumatic pilot.

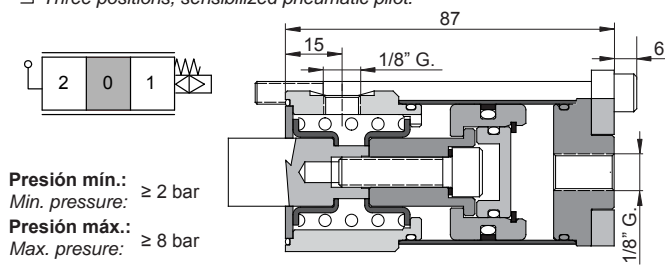

**Accionamiento 35**  
Type 35

Rotativo tres posiciones, con anclaje en posición neutral.  
Rotative three positions, with detent in neutral position.

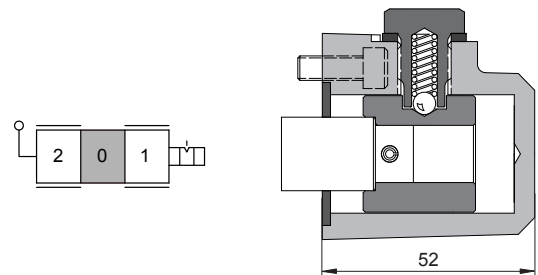

**Accionamiento 36**  
Type 36

Una posición extrema y la posición neutral con anclaje, empujando corredera; y la otra extrema por muelle, tirando corredera.  
One end position and neutral position with detent, action pushing spool; and other end position by spring, action pulling spool.

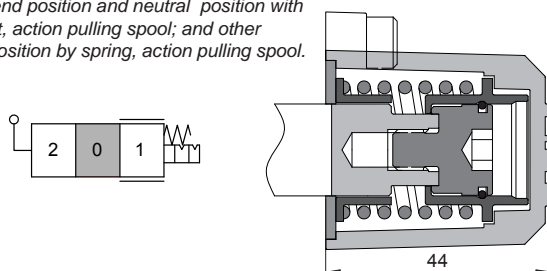

**Accionamiento 55**  
Type 55

Accionamiento electro-neumático (todo-nada).  
Pneumatic piloted-solenoid operated (on-off).

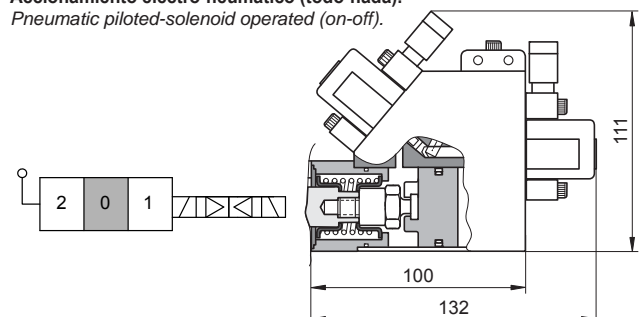

**Accionamiento 57**  
Type 57

Tres posiciones, con pilotaje neumático sensibilizado.  
Three positions, sensibilized pneumatic pilot.

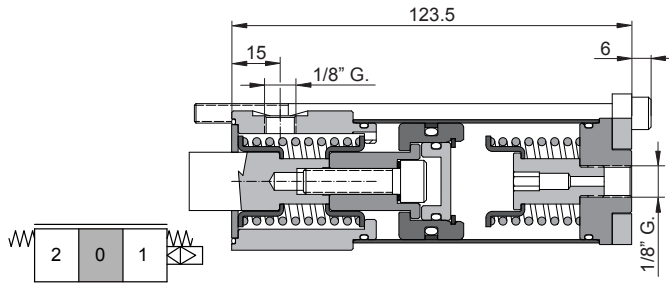

**Accionamiento 83**  
Type 83

Tres posiciones; posiciones extremas por electroiman directo, posición neutral por muelle.  
Three positions; ends position by direct solenoid, neutral position by spring.

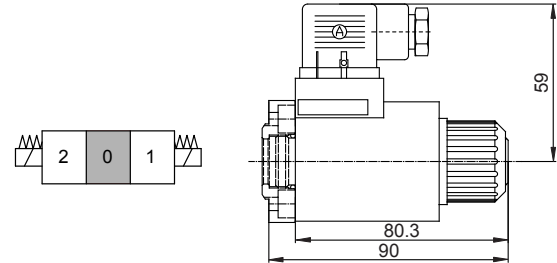

**Accionamiento 84**  
Type 84

Dos posiciones, central y extrema. Posición neutral por muelle, posición extrema electroiman en lado toma A.

Two positions, neutral position and end position. Position 0 by spring, end position by solenoid in side A port.

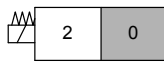

**Accionamiento 85**  
Type 85

Dos posiciones, central y extrema. Posición neutral por muelle, posición extrema electroiman en lado toma B.

Two positions, neutral position and end position. Position 0 by spring, end position by solenoid in side B port.

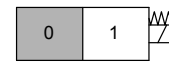

**4 Tipo palanca mando**  
Hand lever type

**Palanca**  
Hand lever

C - H - P - Z

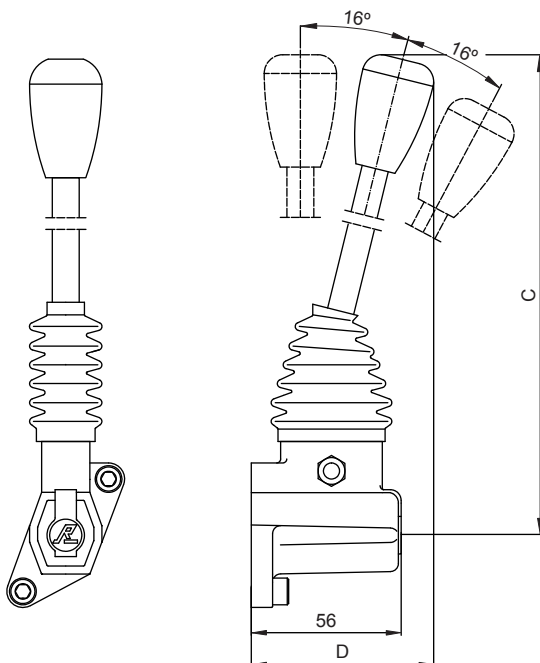

NOTA: Las dimensiones C y D según tipo de palanca.  
NOTE: Dimensions C and D depend the kind of hand lever.

Tipo palanca Type	Descripción Description
C	Palanca sin protector y con varilla. Lever box without rubber and with lever.
H	Palanca sin protector ni varilla. Lever box without rubber and lever.
P	Palanca con protector y varilla. Lever box with lever and rubber.
Z	Palanca con protector y sin varilla. Lever box without lever and with rubber.

**Palanca con protector y sin varilla**  
*Lever box with rubber boot and without lever*

P2-Z2

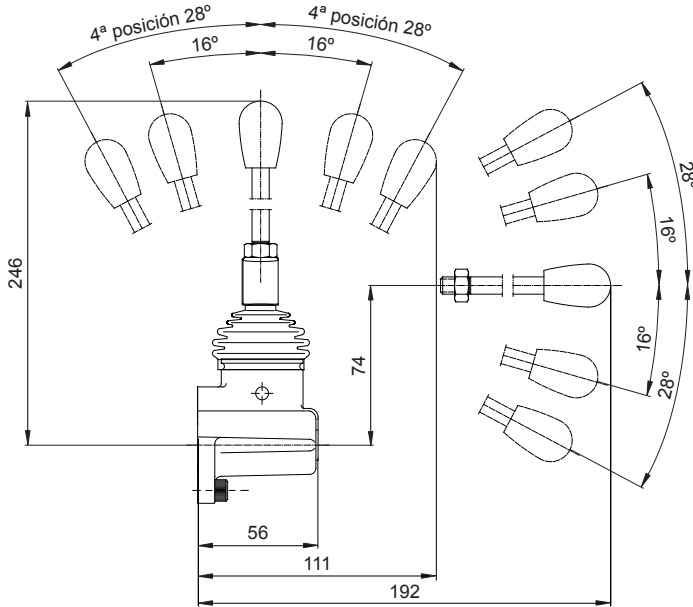

Tipo palanca Type	Descripción Description
P2	Palanca con protector y varilla <i>Lever box with lever and rubber boot.</i>
Z2	Palanca con protector y sin varilla <i>Lever box with rubber boot and without lever</i>

**Palanca rotativa**  
*Rotative hand lever*

Solo para accionamiento 35  
*Only for 35 spool position device*  
**Corredera de acero inoxidable**  
*Stainless steel spool*

R

Giro de 90° en ambos lados y mantiene posición.  
*Lever turns and holds position.*

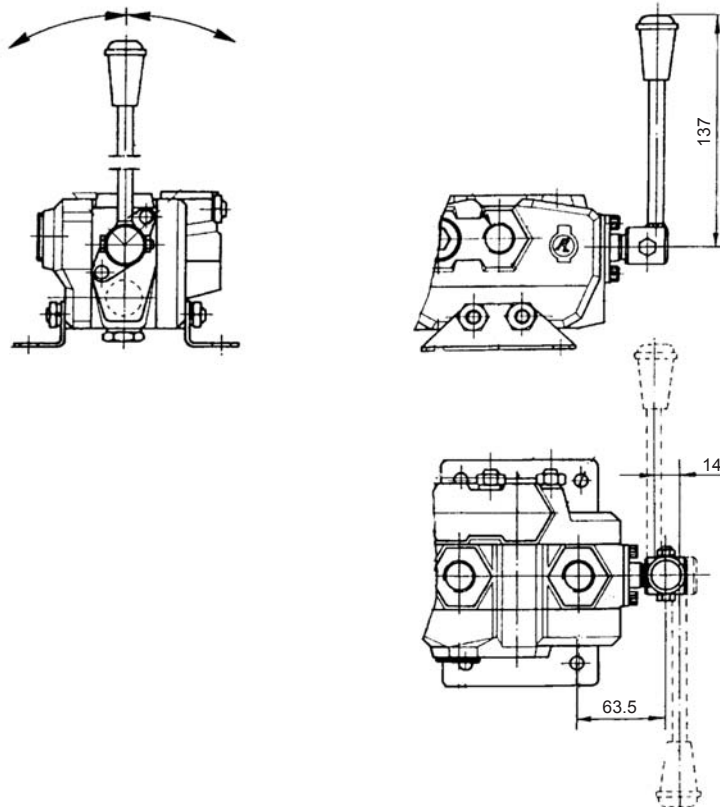



Tapa sin palanca y corredera vista  
Open spool end (no lever box)

S

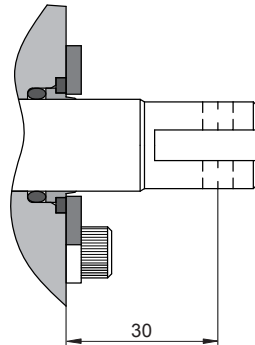

Sin palanca y protector ciego  
Spool end cap

T

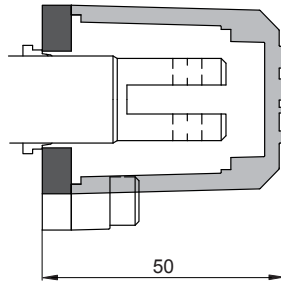

Para accionamiento 17 (pilotaje hidráulico)  
Hydraulic pilot (Hydraulic pilot)

Y

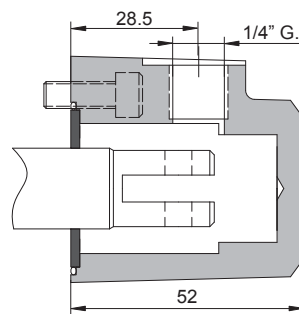

Cable  
Cable control

I

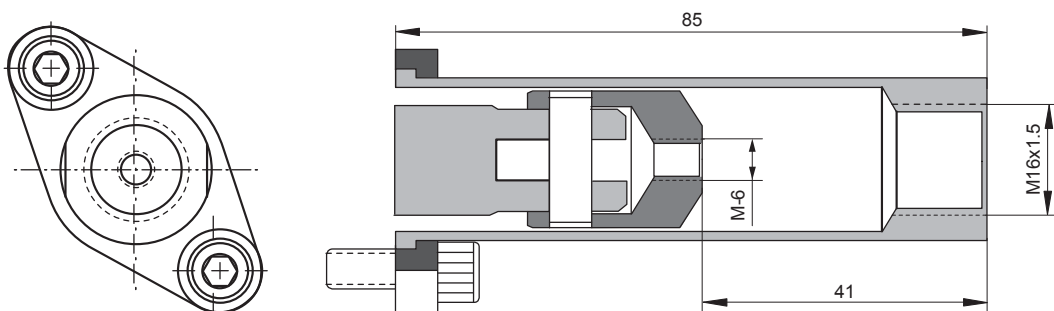

**Palanca manual emergencia, y conector DEUSTCH.**  
*Emergency hand lever, and DEUTSCH connector.*

ME

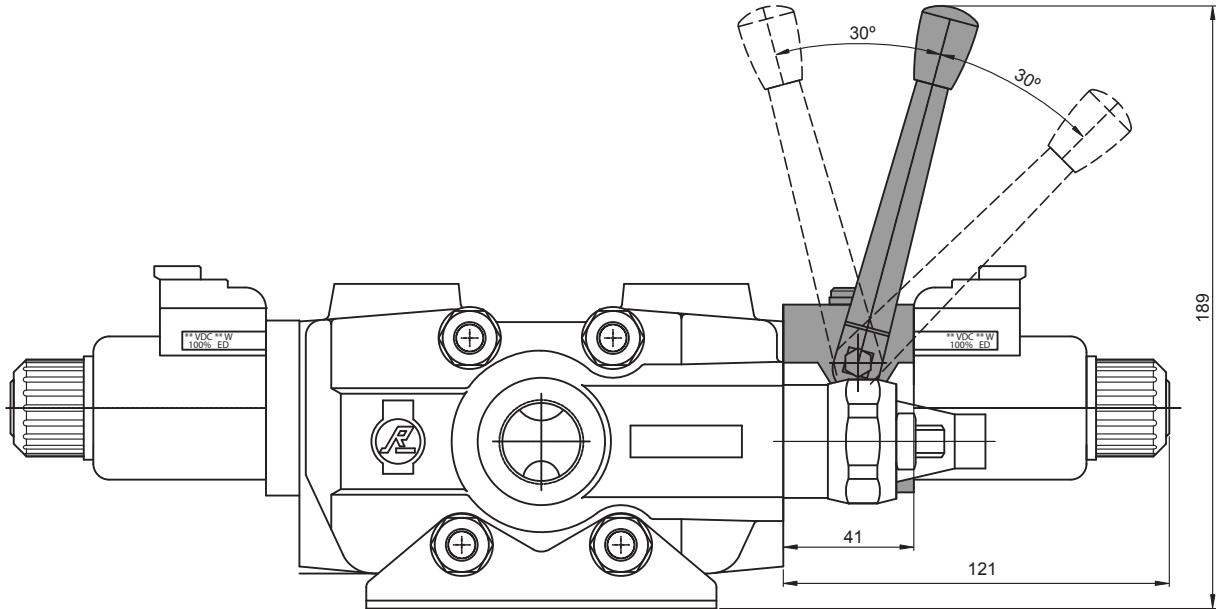

**Palanca manual emergencia, y conector HIRSCHMANN.**  
*Emergency hand lever, and HIRSCHMANN connector.*

ML

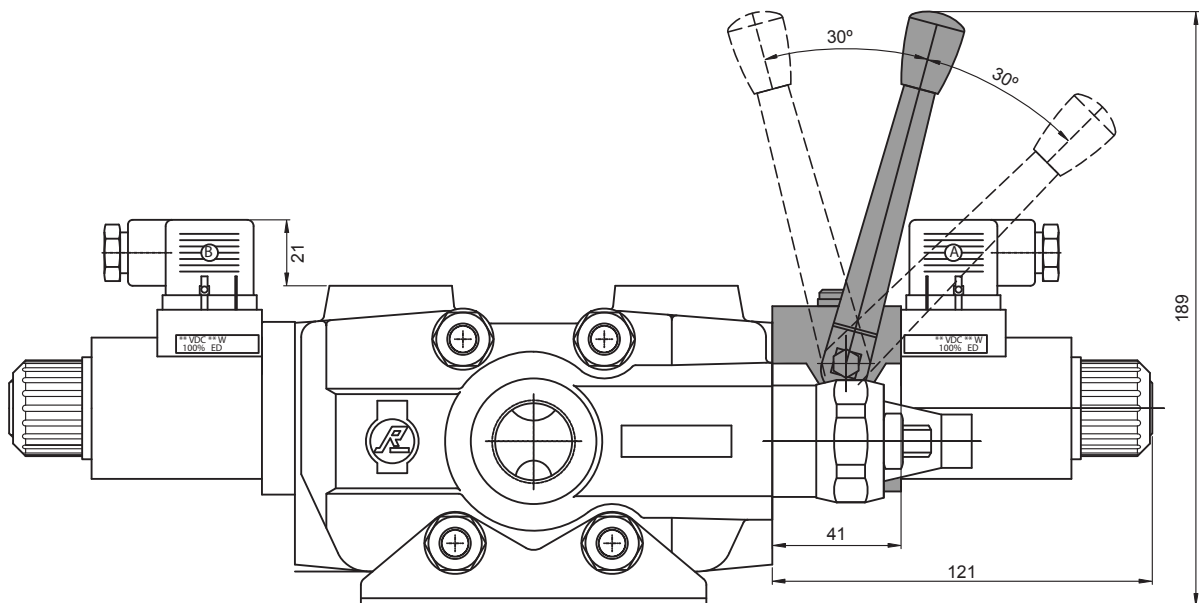

Palanca no iguales o múltiples (necesita código)  
Mechanical joystick or special options (code is required)

X

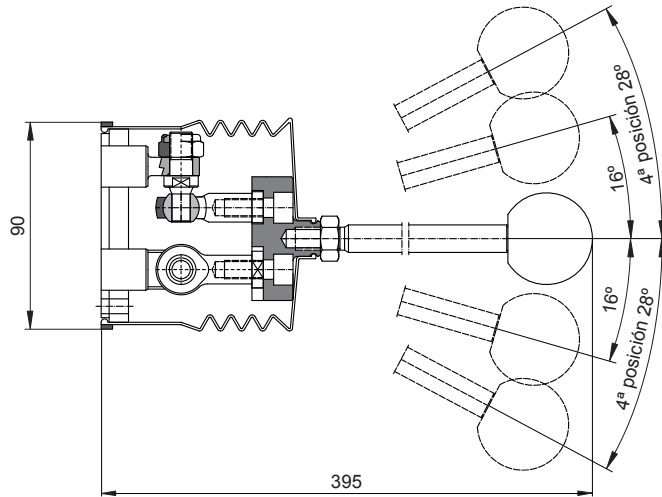

**6** Válvula seguridad principal  
Main relief valve

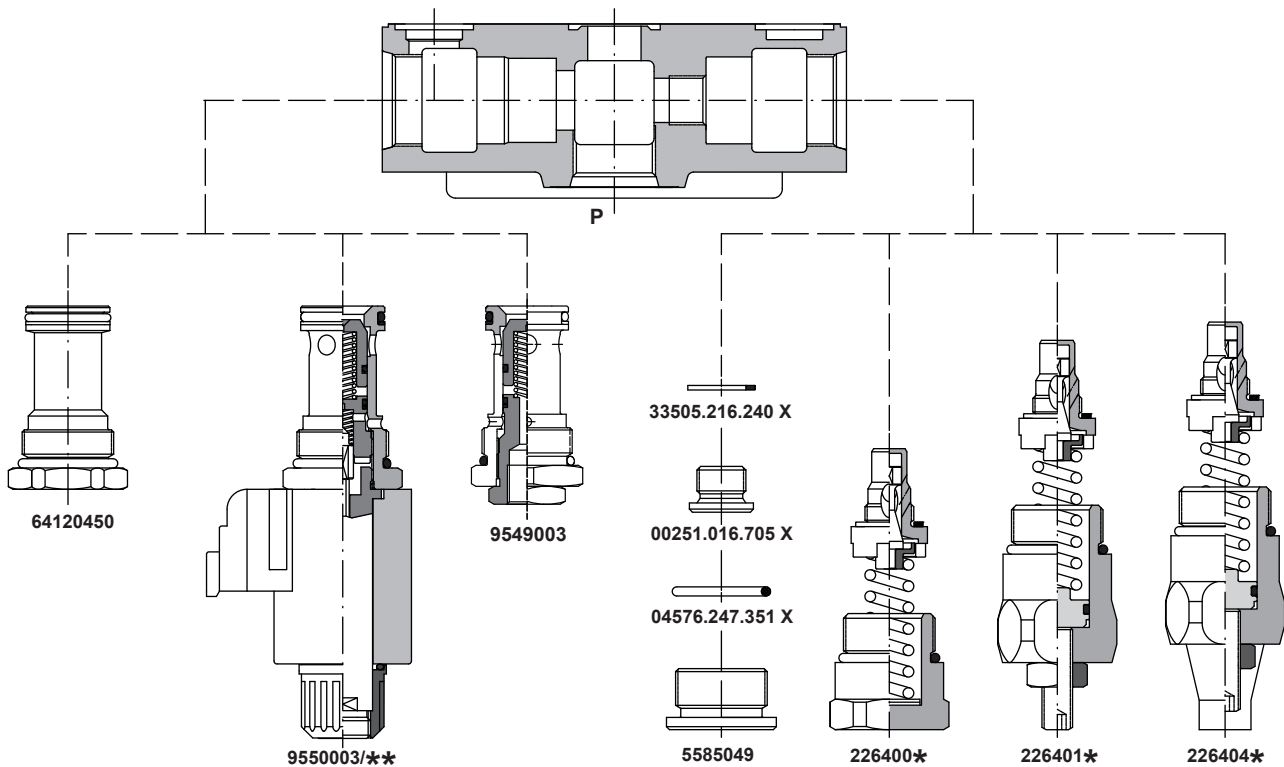

Taraje Setting	Fija Fixed	Regulable por tornillo Screw adjustment	Regulable precintada Lock wired	Sin válvula (con tapón) Without valve (with plug)
5-80 bar (80)	1	11	41	--
85-175 bar (160)	2	12	42	--
180-250 bar (200)	3	13	43	--
255-350 bar (315)	4	14	44	--

**7** Sistema de distribución  
Spool types

**Tipo S - Type S**

3 Posiciones, 3 vías, simple efecto. Toma A bloqueada en posición 0 y toma B taponada.

3 positions, 3 way, single acting. A port blocked in 0 position; B port plugged.

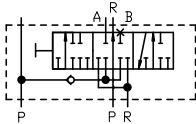

**Tipo V - Type V**

3 Posiciones, 3 vías, simple efecto. Toma B bloqueada en posición 0 y toma A taponada.

3 positions, 3 way, single acting. B port blocked in 0 position; A port plugged.

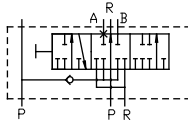

**Tipo I - Type I**

3 Posiciones, 4 vías, doble efecto. Tomas A y B abiertas a depósito en posición 0.

3 positions, 4 way, double acting. A and B ports open to tank in 0 position.

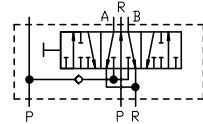

**Tipo D - Type D**

3 Posiciones, 4 vías, doble efecto. Tomas A y B bloqueadas en posición 0.

3 positions, 4 way, double acting. A and B ports blocked in 0 position.

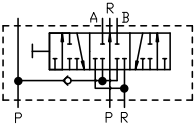

**Tipo L - Type L**

4 Posiciones, 4 vías, doble efecto. Tomas A y B bloqueadas en posición 0; 4ª posición flotante tirando corredera.

4 positions, 4 way, double acting. A and B ports blocked in 0 position, 4th position float pulling the spool.

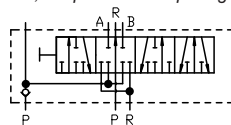

**Tipo M - Type M**

4 Posiciones, 4 vías, doble efecto. Tomas A y B bloqueadas en posición 0; 4ª posición flotante empujando corredera.

4 positions, 4 way, double acting. A and B ports blocked in 0 position, 4th position float pushing the spool.

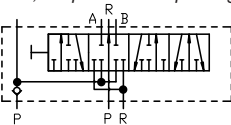

**9** Válvula puesta en vacío eléctrica  
Unloading valve

**ELÉCTRICA / ELECTRICAL**

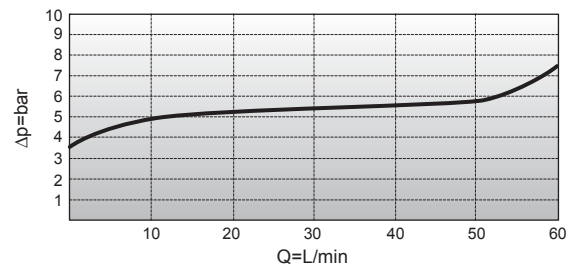
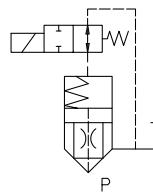
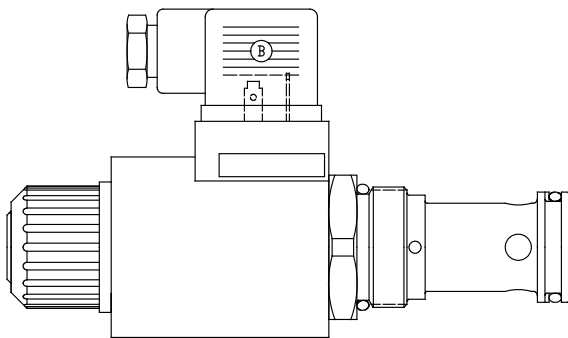

Referencia comercial  
Part number

95500\*3/\*-\*

Tipo de conector Connector type	
0	HIRSCHMANN ISO 4400
1	DEUTSCH con DIODO DEUTSCH with DIODE
2	DEUTSCH sin DIODO DEUTSCH without DIODE

Potencia (W) Power (W)	
30	30 W.
38	38 W.

Voltaje (DC) Voltage (DC)	
D12	12 V.
D24	24 V.

Datos técnicos  
Technical data

Presión de apertura / Opening pressure	4-5 bar
Caudal nominal / Nominal flow	80 L./min.
Presión máx. de trabajo / Max. work pressure	350 bar
Presión máx. en retorno / Max. return pressure	- bar
Presión mín. de P a T / Min. pressure from P to T	6 bar
Gama de viscosidades / Viscosity range	ISO 3448 cat. VG32-VG46
Gama de temperaturas fluido hidráulico Hydraulic fluid temperature range	-20°C... +80°C
Gama de tensiones / Control voltage	DC 12V - 24V
Factor de marcha / Duty cycle	100%
Protección DIN 40050 / Protection DIN 40050	IP-65

**HIDRÁULICA / HYDRAULIC**

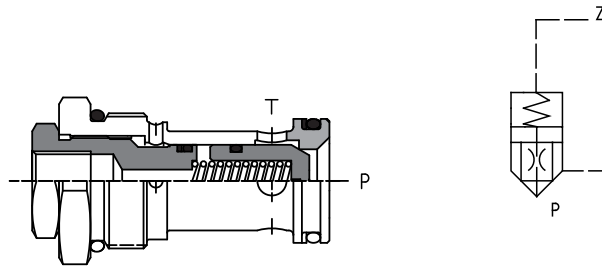

Referencia comercial  
Part number

**9549003**

Datos técnicos  
Technical data

Presión de apertura / Opening pressure	4-5 bar
Caudal nominal / Nominal flow	80 L./min.
Presión máx. de trabajo / Max. work pressure	350 bar
Presión máx. en retorno / Max. return pressure	80 bar
Presión mín. de P a T / Min. pressure from P to T	6 bar
Gama de viscosidades / Viscosity range	ISO 3448 cat. VG32-VG46
Gama de temperaturas fluido hidráulico Hydraulic fluid temperature range	-20°C... +80°C

**10** Datos adicionales (código)  
Additional data (code)

**CÓDIGO**

Para obtener un código hay que contactar con **PEDRO ROQUET S.A.** o un distribuidor autorizado.

Si las válvulas auxiliares o las opciones de montaje no están especificadas, los distribuidores se entregarán sin opción de válvulas auxiliares.

**Un código especial puede definir:**

- Montaje de válvulas auxiliares.
- Pintura.
- Montaje de diferentes palancas.
- Montaje de diferentes accionamientos.
- Cualquier otra información adicional.

**CODE**

In order to obtain it is necessary to contact to **PEDRO ROQUET S.A.** or an authorized agent.

If the auxiliary valves or assembling options are not specified, the control valve will be delivered without assembling valve options.

**It is defined by a special code the possibility of:**

- Assembling auxiliary valves.
- Paint.
- Assembling different hand lever.
- Assembling different spool position device.
- Any additional data.

**11** Válvulas auxiliares  
Auxiliary valves

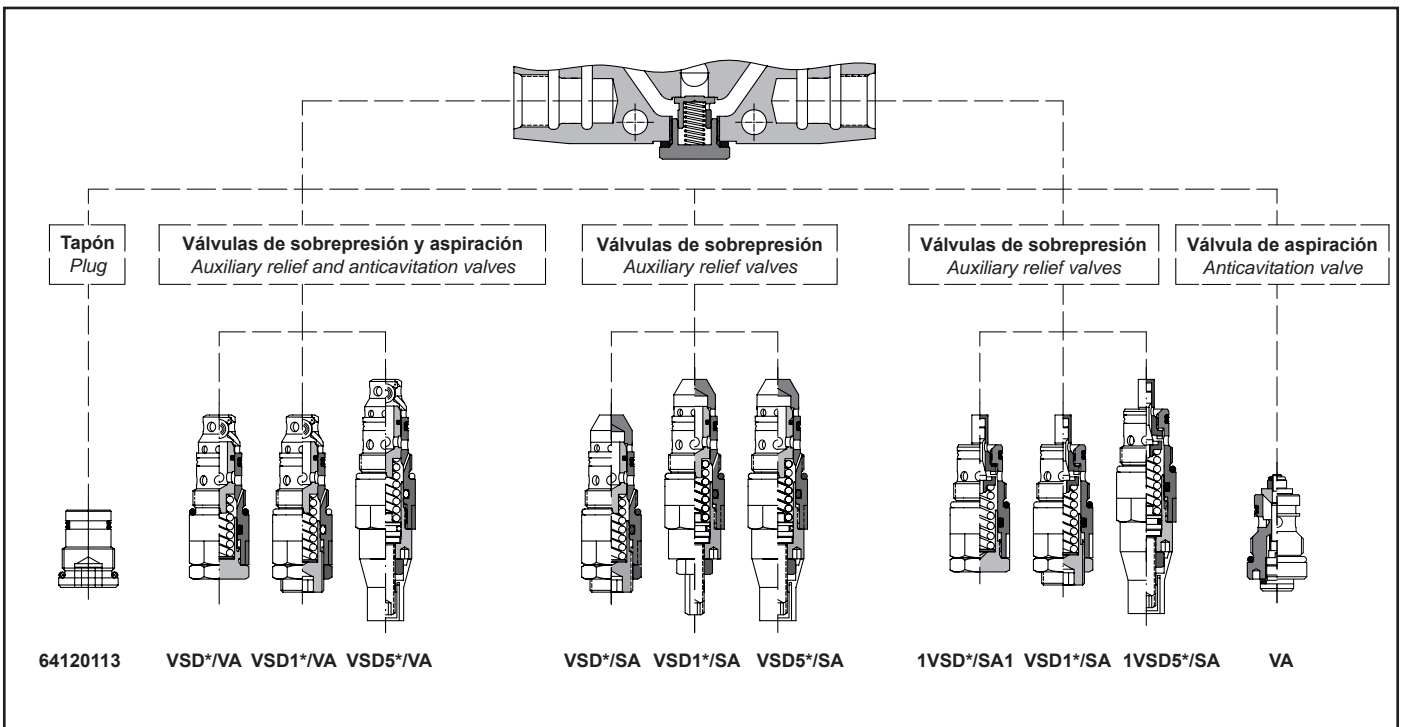

**Tapón**  
Plug

**64120113**

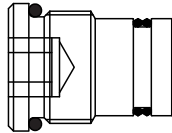

**Válvulas sobrepresión y aspiración VSD\*/VA**  
Auxiliary relief and anticavitation valves VSD\*/VA

**VSD\*/VA**

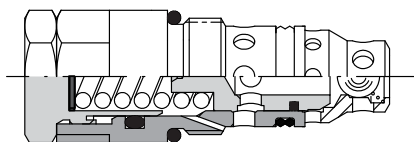

**VSD1\*/VA**

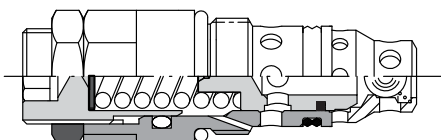

**VSD5\*/VA**

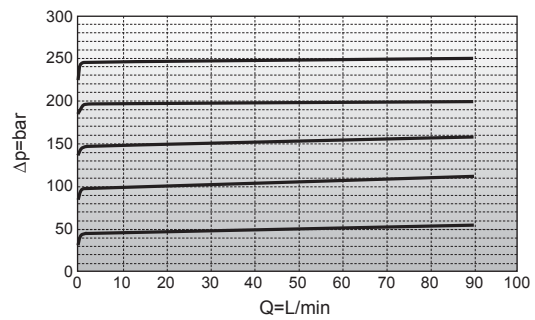
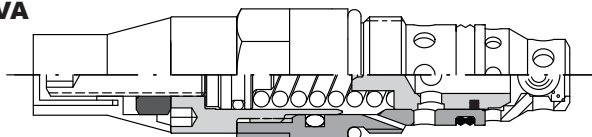

**Válvulas sobrepresión VSD\*/SA**  
Auxiliary relief valves VSD\*/SA

**VSD\*/SA**

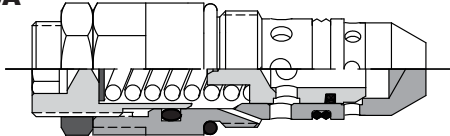

**VSD1\*/SA**

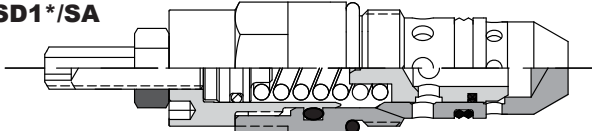

**VSD5\*/SA**

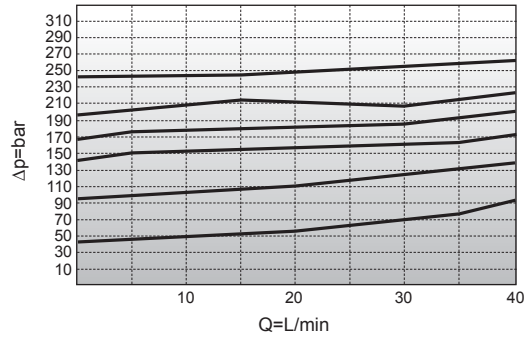
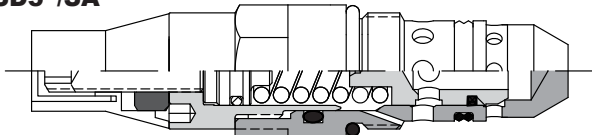

**Válvulas de sobrepresión 1VSD\*/SA**  
Auxiliary relief valves 1VSD\*/SA

**1VSD\*/SA**

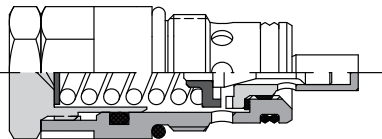

**1VSD1\*/SA**

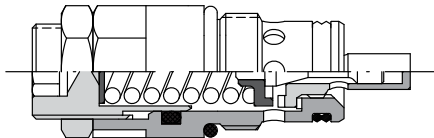

**1VSD5\*/SA**

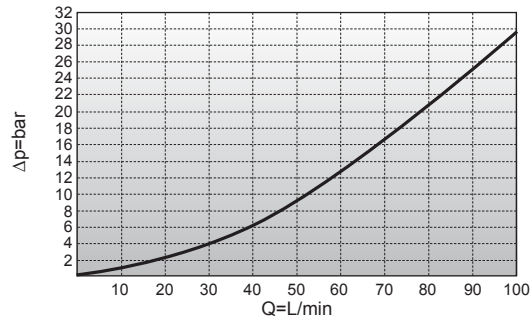
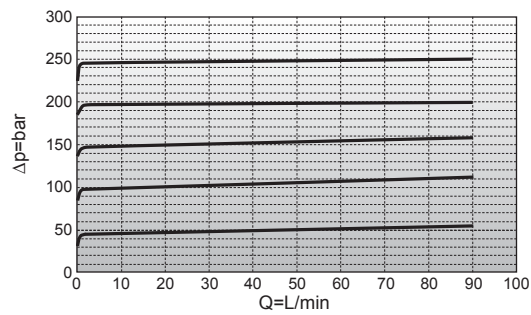
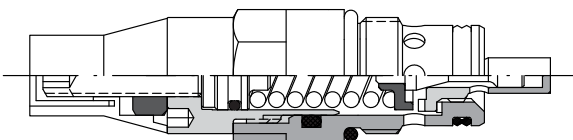

**Válvula de aspiración VA**  
Anticavitation valve VA

**VA**

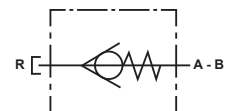
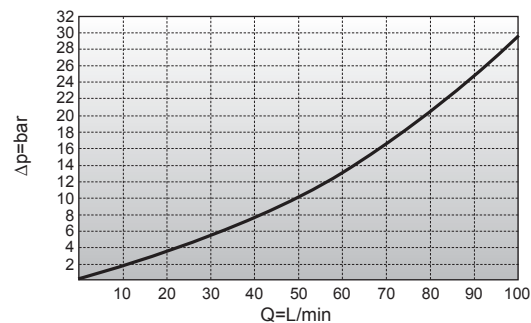
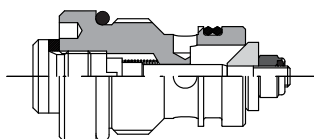

**12** Regulador caudal 3 vías para distribuidores  
3 way flow control for directional control valves

Este regulador de caudal de 3 vías puede intercalarse en medio de cualquier elemento del distribuidor, independientemente del número de elementos.

El sentido de regulación será en la alimentación por paralelo, quedando los elementos que siguen a continuación regulados al caudal prefijado. El flujo sobrante irá a depósito a la misma presión de trabajo.

*This flow control section can be fitted at any position in valve assembly, according to which sections are required with a reduced flow rate.*

*All sections downstream of this valve can only operated at this reduced flow rate.*

**Datos técnicos**  
Technical data

Caudal máximo / Max. flow rate	80 l/min
Caudal mínimo / Min. flow rate	5 l/min
Presión máxima de trabajo / Max. work pressure	350 bar

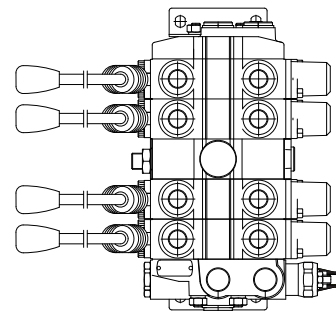
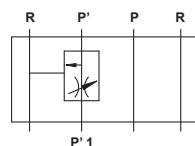
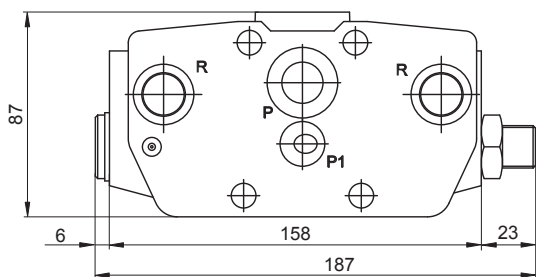

Referencia comercial ROQUET  
ROQUET Part number  
**M6796002**

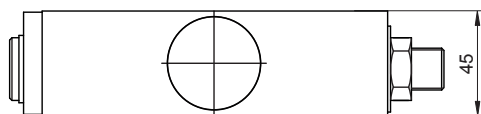

Referencia comercial ROQUET  
ROQUET Part number  
**M6796003**

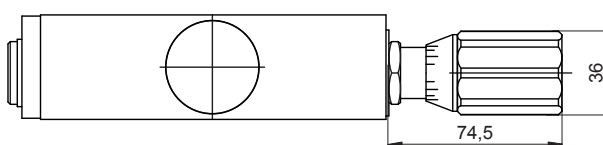

**Ejemplos para pedidos de recambios**  
Example to order spare parts

Cantidad Quantity	Denominación Description	Nº de la pieza Part number	Referencia según la placa Reference according serial number plate
1	O-ring	8	M7792003

Num. Num.	Denominación Description	Cant. Quant.
1	Tapón final / Plug	1
2	Junta tórica / O-ring	1
3	Cuerpo regulador / Valve housing	1
4	Anillo elástico / Circlip	1
5	Corredera / Spool	1
6	Muelle / Spring	1
7	Anillo centrador / Centering ring	2
8	Junta tórica / O-ring	1
9	Junta antiextrusión / Anti-extrusion gasket	1
10	Tapón obturador / Plug	1
11	Tuerca / Nut	DIN 936 1
12	Tornillo tensor / Screw	1
13	Junta tórica / O-ring	1
14	Conjunto puño / Assembly knob	1
15	Pasador elástico / Elastic pin	DIN 1481 1
16	Tornillo tensor / Screw	1
17	Junta tórica / O-ring	2
18	Adaptador volante / Knob adaptor	1
19	Junta tórica / O-ring	(P) 1
20	Junta tórica / O-ring	(P1) 1
21	Junta tórica / O-ring	(R) 2

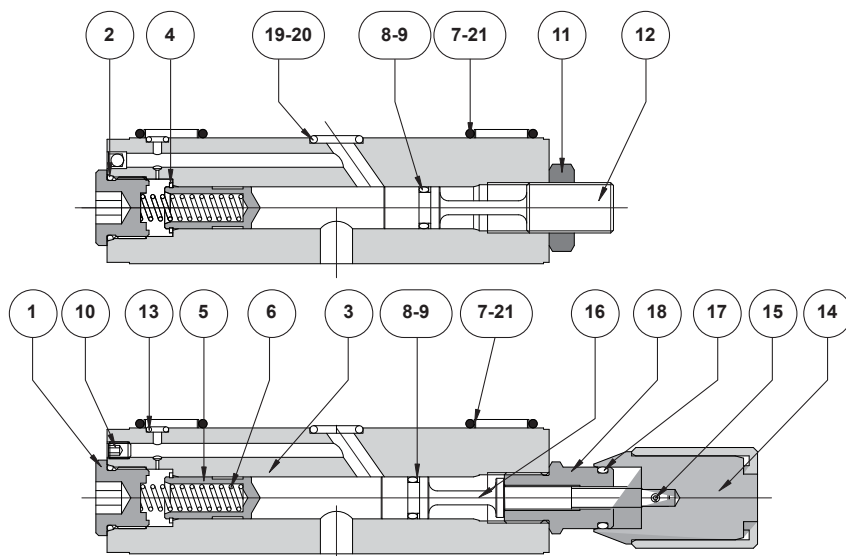





# Distribuidores seccionales

*Sectional control valves*

**Roquet**  
making moves

**407**

**1408**

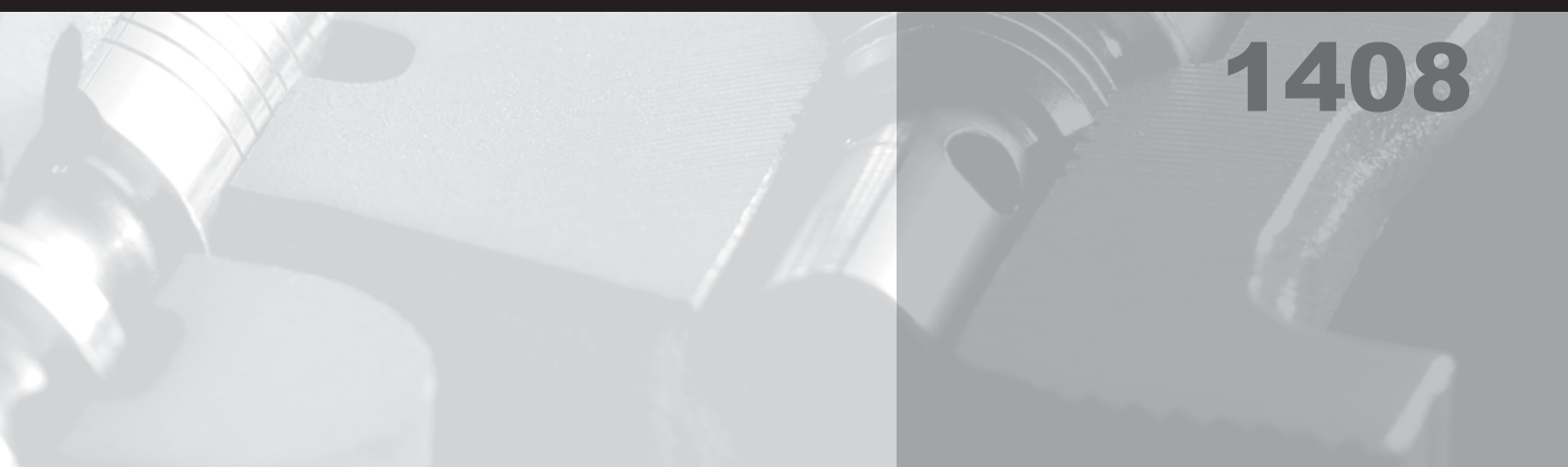

## 407

Paralelo  
Seccional  
Caudal nominal: 150 l/min.  
Presión máxima de trabajo: 350 bar

*Parallel  
Sectional  
Nominal flow 150 l/min.  
Working max. pressure: 350 bar*

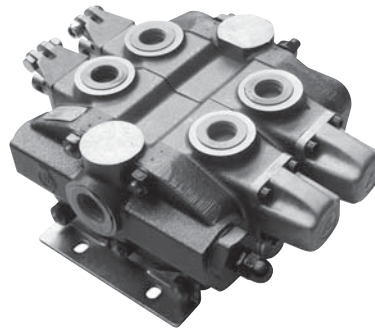

### Datos técnicos Technical data

TIPO DISTRIBUIDOR CONTROL VALVES TYPE	407	
<b>Tomas A y B</b> <i>Ports A y B</i>	3/4" G	
<b>Tomas P-P1</b> <i>Ports P-P1</i>	1" G	
<b>Tomas R-R1</b> <i>Ports R-R1</i>	1" G	
<b>Tomas RP</b> <i>Ports RP</i>	3/4" G	
<b>Número máximo de elementos (*)</b> <i>Maximum spool quantity (*)</i>	6	
<b>Diámetro corredera (mm)</b> <i>Spool diameter (mm)</i>	22	
<b>Carrera de la corredera (mm)</b> <i>Spool stroke (mm)</i>	9	
<b>Alimentación tipo</b> <i>Type</i>	Paralelo <i>Parallel</i>	
<b>Caudal nominal (l/min.)</b> <i>Nominal flow (l/min.)</i>	150	
<b>Presión máxima de trabajo (bar)</b> <i>Working max. pressure (bar)</i>	350 bar	
<b>Presión máx. retorno (bar)</b> <i>Return max. pressure (bar)</i>	<b>Corredera estática</b> <i>Static spool</i>	80 bar
	<b>Durante acc. corredera</b> <i>During spool positioning</i>	20 bar
<b>Fuerza acc. directamente en corredera (kg.)</b> <i>Spool force (kg.)</i>	27	
<b>Fluido recomendado</b> <i>Fluid to be used</i>	ISO 6743 Tipo HM, HV, HG	
<b>Gama de temperaturas (NBR)</b> <i>Temperature range (NBR)</i>	-20°C ... +80°C	
<b>Viscosidades</b> <i>Viscosity range</i>	4 — 500 cSt	
<b>Grado de limpieza del aceite</b> <i>Recommended fluid cleanliness</i>	16/13 s./ISO 4406 o NAS 10	
<b>Gama de viscosidades</b> <i>Viscosity range</i>	ISO 3448 CAT. VG22-VG68	

**NOMENCLATURA DE REFERENCIAS**

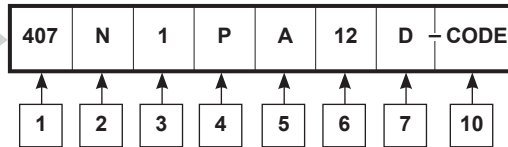

**CODING SYSTEMS**

<b>1</b>	<b>Tipo distribuidor</b> <i>Control valve type</i>
407	3/4" G

<b>2</b>	<b>Formas de retorno o sistemas de trabajo</b> <i>Return form</i>
N	<b>Paso libre.</b> <i>Free flow.</i>
Z	<b>Retorno con presión.</b> <i>H.P.C.O.</i>
C	<b>Centro cerrado.</b> <i>Closed centre.</i>

<b>3</b>	<b>Accionamiento corredera</b> <i>Spool positions devices</i>
2	<b>Tres posiciones, con anclajes.</b> <i>Three positions with detents.</i>
3	<b>Dos posiciones extremas por muelle, movimiento empujando corredera.</b> <i>Two end positions by spring, action pushing spool.</i>
7	<b>Una posición extrema y la posición neutral con anclaje, tirando corredera; y la otra extrema por muelle, empujando corredera.</b> <i>One end position and neutral position with detent, action pulling spool; and other end position by spring, action pushing spool.</i>
8	<b>Los sistemas de accionamiento no son iguales (se necesita código).</b> <b>NOTA:</b> Esta denominación se emplea cuando se montan diferentes accionamientos. <i>Several operating forms (a code is required).</i> <b>NOTE:</b> This type is used when there are different spool position device.
9	<b>Dos posiciones extremas, con anclajes.</b> <i>Two end positions with detents.</i>
11	<b>Tres posiciones, recuperación a posición neutral por muelle.</b> <i>Three positions, return to neutral position by spring.</i>
15	<b>Microrruptor tres posiciones, recuperación a posición neutral por muelle.</b> <i>Microswitch three positions, return to neutral position by spring.</i>
16	<b>Tres posiciones, recuperación a posición neutral por muelle. Doble salida de corredera.</b> <i>Three positions, return to neutral position by spring. Double end actined spool.</i>
17	<b>Tres posiciones, pilotaje hidráulico.</b> <i>Three positions, hydraulic pilot.</i>
18	<b>Cuatro posiciones con anclajes. La cuarta posición empujando corredera.</b> <i>Fourth positions with detents. Pushing spool to fourth position.</i>
19	<b>Cuatro posiciones. La cuarta posición con anclaje, empujando corredera.</b> <i>Fourth positions. Fourth position with detent, action pushing spool.</i>
20	<b>Cuatro posiciones. La cuarta posición con anclaje tirando corredera.</b> <i>Fourth positions. Fourth position with detent, action pulling spool.</i>
22	<b>Tres posiciones, pilotaje neumático.</b> <i>Three positions, pneumatic pilot.</i>
35	<b>Rotativo tres posiciones, con anclaje en posición neutral.</b> <i>Rotative three positions, with detent in neutral position.</i>
47	<b>Tres posiciones, pilotaje neumático sensibilizado.</b> <i>Three positions, sensibilized pneumatic pilot.</i>
48	<b>Dos posiciones central y extrema por muelle, empujando corredera.</b> <i>Two positions, end and neutral position by spring, action pushing spool.</i>
71	<b>Tres posiciones, pilotaje hidráulico sensibilizado.</b> <i>Three positions, sensibilized hydraulic pilot.</i>

<b>4</b>	<b>Tipo palanca mando</b> <i>Hand lever type</i>
C	<b>Palanca sin protector y con varilla.</b> <i>Lever box without rubber and with lever.</i>
H	<b>Palanca sin protector ni varilla.</b> <i>Lever box without rubber and lever.</i>
P	<b>Palanca con protector y varilla.</b> <i>Lever box with lever and rubber.</i>
R	<b>Palanca rotativa.</b> <i>Rotative hand lever.</i>
S	<b>Tapa sin palanca y corredera vista.</b> <i>Open spool end (no lever box).</i>
T	<b>Sin palanca y protector ciego.</b> <i>Spool end cap.</i>
Y	<b>Para accionamiento 17 (pilotaje hidráulico).</b> <i>Hydraulic pilot (hydraulic pilot).</i>
X	<b>Palancas no iguales (necesita código).</b> <i>Special options (code is required).</i>

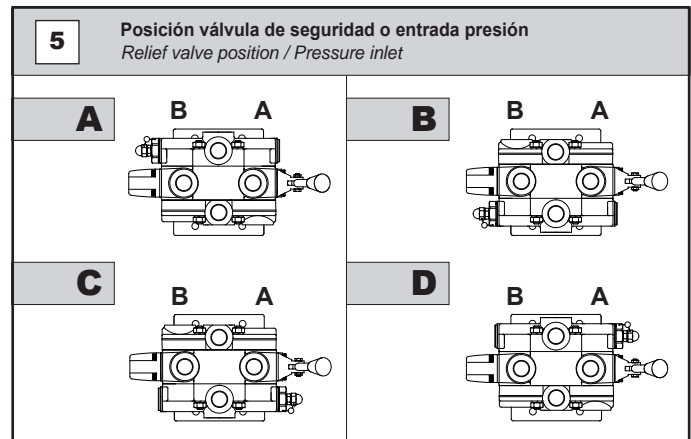

<b>6</b>	<b>Válvula seguridad principal</b> <i>Main relief valve</i>		
<b>Taraje</b> <i>Setting (bar)</i>	<b>Fija</b> <i>Fixed</i>	<b>Tipo regulación / Adjustment</b>	
		<b>Regulable por tornillo</b> <i>Screw adjustment</i>	<b>Regulable precintada</b> <i>Lock wired</i>
5-80 (80)	1	11	41
85-175 (160)	2	12	42
180-250 (200)	3	13	43
255-350 (315)	4	14	44
<b>Para distribuidores sin válvula de seguridad se omitirá el numero de taraje.</b> <i>For control valves without relief valves, the pressure range is omitted.</i>			

<b>7</b>	<b>Sistemas de distribución</b> <i>Spool types</i>
El número de letras indica la cantidad de las correderas. Ver símbolos en páginas correspondientes. <b>NOTA:</b> El orden de las correderas se empieza a contar a partir de la válvula de seguridad. <i>The number of letters indicates the quantity of spools. See symbols in relevant pages.</i> <b>NOTE:</b> The spool order will be listed from the pressure to the exhaust port.	

<b>10</b>	<b>Datos adicionales (código)</b> <i>Additional data (code)</i>
-----------	--

### NOMENCLATURA DE REFERENCIAS

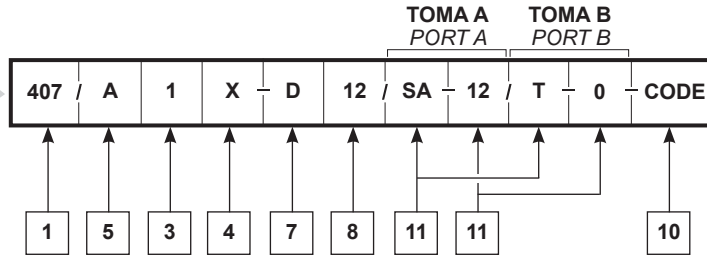

### CODING SYSTEMS

### SECCIONES DE FUNCIONAMIENTO

OPERATING SECTIONS

<b>1</b>	<b>Tipo distribuidor</b> Control valve type
407	3/4" G
<b>3</b>	<b>Accionamiento corredera</b> Spool positions devices
<b>2</b>	Tres posiciones, con anclajes. Three positions with detents.
<b>3</b>	Dos posiciones extremas por muelle, movimiento empujando corredera. Two end positions by spring, action pushing spool.
<b>7</b>	Una posición extrema y la posición neutral con anclaje, tirando corredera; y la otra extrema por muelle, empujando corredera. One end position and neutral position with detent, action pulling spool; and other end position by spring, action pushing spool.
<b>8</b>	Los sistemas de accionamiento no son iguales (se necesita código). NOTA: Esta denominación se emplea cuando se montan diferentes accionamientos. Several operating forms (a code is required). NOTE: This type is used when there are different spool position devices.
<b>9</b>	Dos posiciones extremas, con anclajes. Two end positions with detents.
<b>11</b>	Tres posiciones, recuperación a posición neutral por muelle. Three positions, return to neutral position by spring.
<b>15</b>	Microrruptor tres posiciones, recuperación a posición neutral por muelle. Microswitch three positions, return to neutral position by spring.
<b>16</b>	Tres posiciones, recuperación a posición neutral por muelle. Doble salida de corredera. Three positions, return to neutral position by spring. Double end actuated spool.
<b>17</b>	Tres posiciones, pilotaje hidráulico. Three positions, hydraulic pilot.
<b>18</b>	Cuatro posiciones con anclajes. La cuarta posición empujando corredera. Fourth positions with detents. Pushing spool to fourth position.
<b>19</b>	Cuatro posiciones. La cuarta posición con anclaje, empujando corredera. Fourth positions. Fourth position with detent, action pushing spool.
<b>20</b>	Cuatro posiciones. La cuarta posición con anclaje tirando corredera. Fourth positions. Fourth position with detent, action pulling spool.
<b>22</b>	Tres posiciones, pilotaje neumático. Three positions, pneumatic pilot.
<b>35</b>	Rotativo tres posiciones, con anclaje en posición neutral. Rotative three positions, with detent in neutral position.
<b>47</b>	Tres posiciones, pilotaje neumático sensibilizado. Three positions, sensibilized pneumatic pilot.
<b>48</b>	Dos posiciones central y extrema por muelle, empujando corredera. Two positions, end and neutral position by spring, action pushing spool.
<b>71</b>	Tres posiciones, pilotaje hidráulico sensibilizado. Three positions, sensibilized hydraulic pilot.

<b>4</b>	<b>Tipo palanca mando</b> Hand lever type
<b>T</b>	Sin palanca y protector ciego. Spool end cap.
<b>Y</b>	Para accionamiento 17 (pilotaje hidráulico). Hydraulic pilot (hydraulic pilot).
<b>X</b>	Palancas no iguales (necesita código). Special options (code is required).

<b>5</b>	<b>Posición válvula de seguridad o entrada presión</b> Relief valve position / Pressure inlet
<b>A</b>	
<b>B</b>	
<b>C</b>	
<b>D</b>	

<b>7</b>	<b>Sistemas de distribución</b> Spool types
El número de letras indica la cantidad de las correderas. Ver símbolos en páginas correspondientes. NOTA: El orden de las correderas se empieza a contar a partir de la válvula de seguridad. The number of letters indicates the quantity of spools. See symbols in relevant pages. NOTE: The spool order will be listed from the pressure to the exhaust port.	

<b>8</b>	<b>Gama de tensiones para C.C.</b> D.C. voltage		
12	12V	24	24V

<b>11</b>	<b>Válvulas auxiliares</b> Auxiliary valves
<b>SA</b>	Válvula de sobrepresión y aspiración / Relief and anticavitation valve
<b>SD</b>	Válvula de sobrepresión / Relief valve
<b>A</b>	Válvula de aspiración / Anticavitation valve
<b>T</b>	Tapón / Plug
<b>0</b>	Sección sin tomas para válvulas / Sectional without port valves

<b>11</b>	<b>Rango de presiones de las válvulas auxiliares</b> Auxiliary valve pressure range (pressure set at 22l/min.)	
Tipo de regulación / Adjustment		
Regulable Adjustable	Precintada Pre set	Rango de presión (bar) Pressure range (bar)
11	41	5-80 (80)
12	42	85-175 (160)
13	43	180-250 (200)
14	44	255-350 (315)
00		Sin válvulas auxiliares o con tapón Without auxiliary valves or with plug

<b>10</b>	<b>Datos adicionales (código)</b> Additional data (code)
-----------	---

NOMENCLATURA DE REFERENCIAS

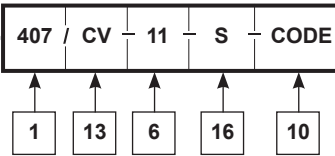

CODING SYSTEMS

**ENTRADA**

INLET

<b>1</b>	<b>Tipo distribuidor</b> Control valve type
407	3/4" G

<b>13</b>	<b>Tipo de tapa frontal</b> Front cover type
CV	Con válvula de seguridad / With relief valve.
SV	Sin válvula de seguridad / Without relief valve.

<b>6</b>	<b>Válvula seguridad principal</b> Main relief valve		
<b>Taraje</b> Setting	<b>Fija</b> Fixed	<b>Tipo regulación / Adjustment</b>	
		<b>Regulable por tornillo</b> Screw adjustment	<b>Regulable precintada</b> Lock wired
5-80 (80)	1	11	41
85-175 (160)	2	12	42
180-250 (200)	3	13	43
255-350 (315)	4	14	44
Para distribuidores sin válvula de seguridad se omitirá el número de taraje. For valves without reliefs the pressure range number is omitted.			

<b>16</b>	<b>Toma de presión operativa</b> Operative pressure port
S	Toma frontal / Side port
T	Toma superior / Top port

NOMENCLATURA DE REFERENCIAS

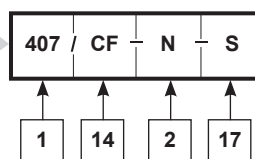

CODING SYSTEMS

**SALIDA**

OUTLET

<b>1</b>	<b>Tipo distribuidor</b> Control valve type
407	3/4" G

<b>14</b>	<b>Tapa de salida</b> Outlet
CF	Tapa de salida / Outlet

<b>2</b>	<b>Formas de retorno o sistemas de trabajo</b> Return form
N	Paso libre. Free flow.
Z	Retorno con presión. H.P.C.O.
C	Centro cerrado. Closed centre.

<b>17</b>	<b>Toma operativa a retorno</b> Operative tank port
S	Toma frontal / Side port
A	Toma superior / Around port

**Diagramas**  $\Delta p - Q$  a 27 cSt  
*Diagrams*  $\Delta p - Q$  a 27 cSt

**Tomas con retorno (P → R)**  
*Ports to return (P → R)*

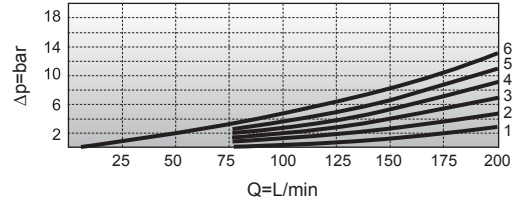
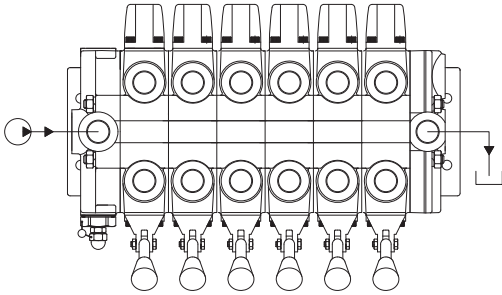

**Presión con tomas (P → A ó B)**  
*Pressure to ports (P → A o B)*

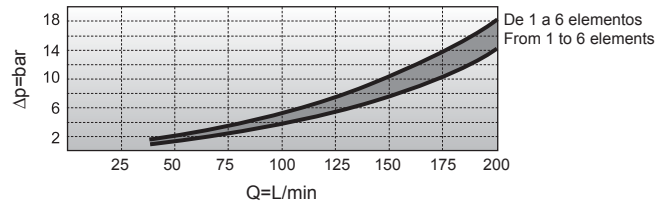
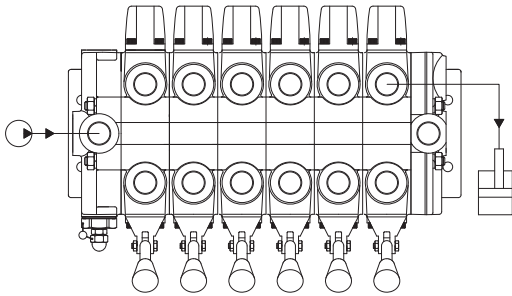

**Tomas con retorno (A ó B - R)**  
*Ports to return (A o B - R)*

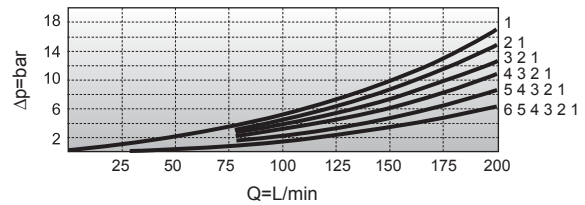
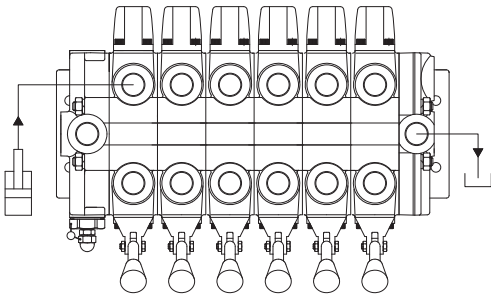

**Válvula de seguridad principal**  
*Main relief valve*

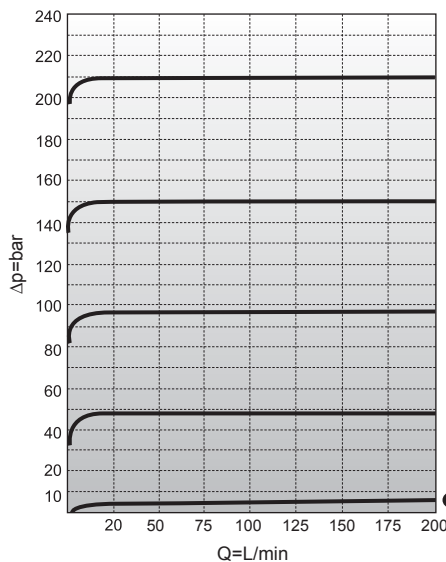
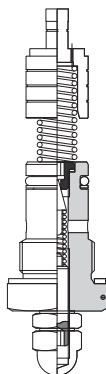

● Curva presión mínima  
*Minimal pressure curve*

N° de elementos Spool quantity	1	2	3	4	5	6
<b>C</b>	150	205	260	315	370	425
<b>D</b>	142	197	252	307	362	417
<b>E</b>	172	227	282	337	392	447
<b>Peso en kg. / Weight in kg.</b>	14	21	28	35	42	49

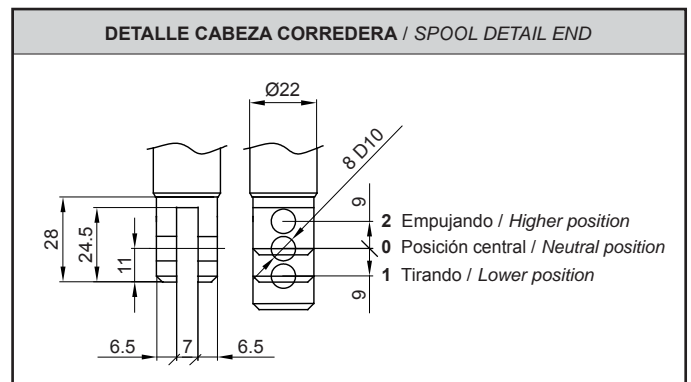
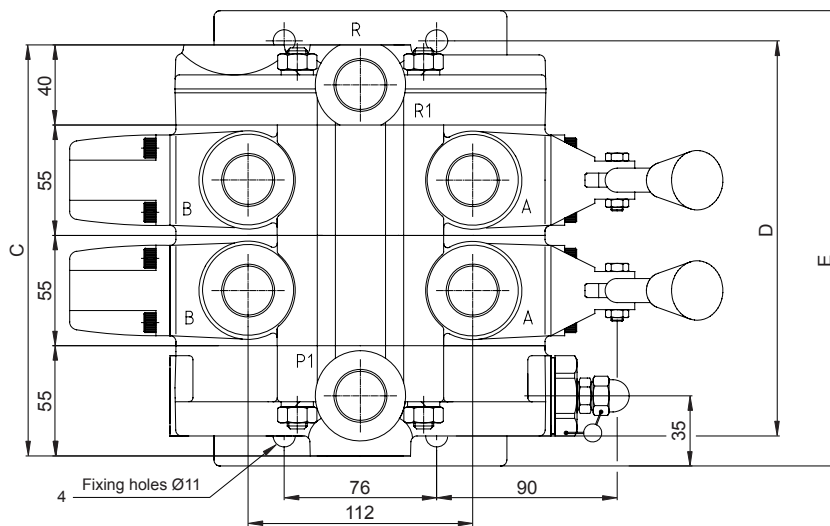
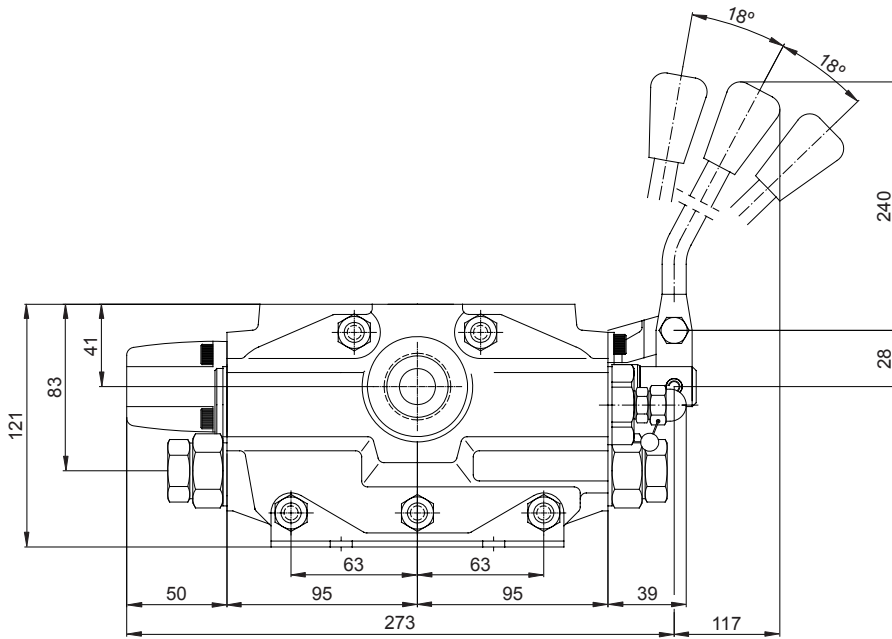



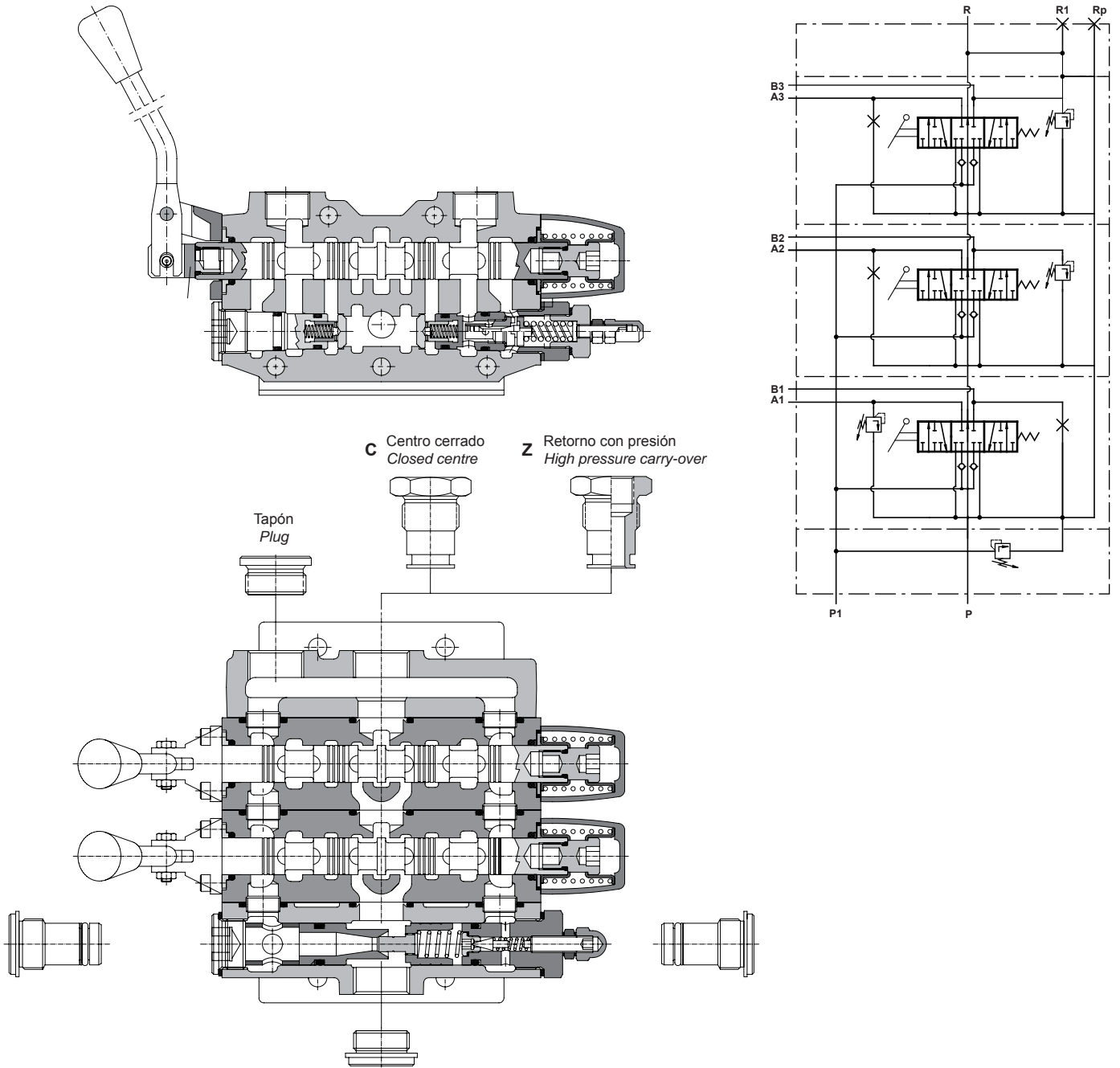

**2 Formas de retorno o sistemas de trabajo**  
Return form

Forma retorno Return type		Tomas / Ports T
N	Paso libre Open centre	1/2" G
Z	Retorno con presión High pressure carry-over	3/4" G
C	Centro cerrado Closed centre	Tapado Plugged

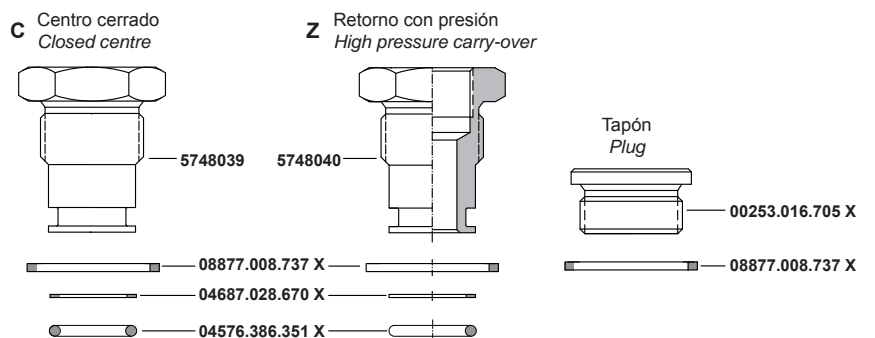



**3** Accionamiento corredera  
Spool positions devices

**Accionamiento 2**  
Type 2

Tres posiciones, con anclajes.  
Three positions with detents.

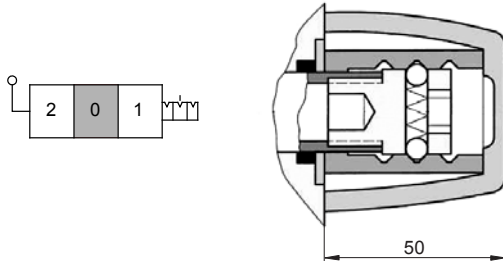

**Accionamiento 3**  
Type 3

Dos posiciones extremas por muelle, movimiento empujando corredera.  
Two end positions by spring, action pushing spool.

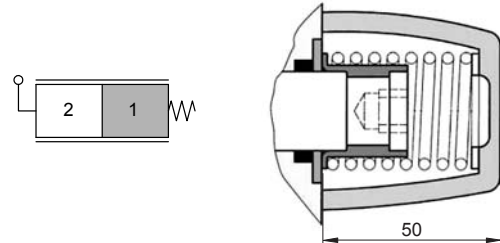

**Accionamiento 7**  
Type 7

Una posición extrema y la posición neutral con anclaje, tirando corredera; y la otra extrema por muelle, empujando corredera.  
One end position and neutral position with detent, action pulling spool; and other end position by spring, action pushing spool.

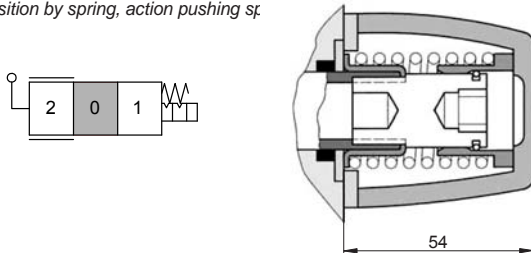

**Accionamiento 8**  
Type 8

Los sistemas de accionamiento no son iguales (se necesita código).  
NOTA: Esta denominación se emplea cuando se montan diferentes accionamientos.

Several operating forms (a code is required).  
NOTE: This type is used when there are different spool position device.

**Accionamiento 9**  
Type 9

Dos posiciones extremas, con anclajes.  
Two end positions with detents.

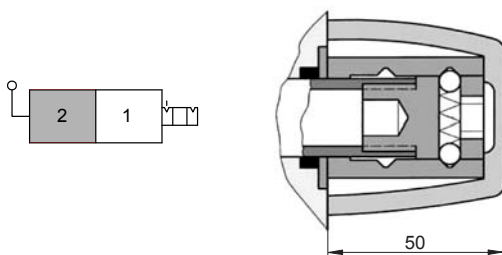

**Accionamientos 11**  
Types 11

Tres posiciones, recuperación a posición neutral por muelle.  
Three positions, return to neutral position by spring.

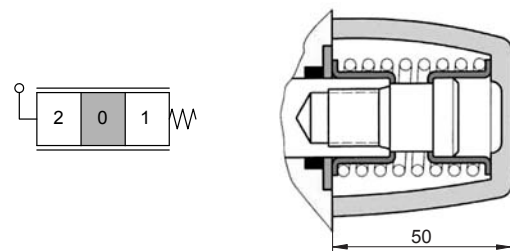

**Accionamientos 15**  
Types 15

Microrruptor tres posiciones, recuperación a posición neutral por muelle.  
Microswitch three positions, return to neutral position by spring.

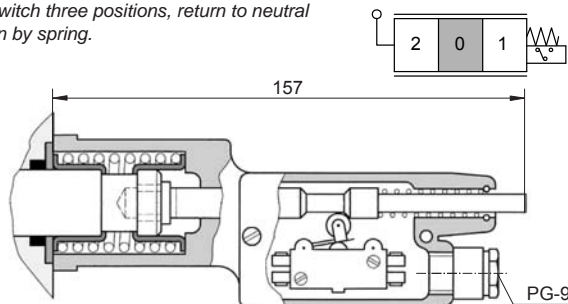

**Accionamientos 16**  
Types 16

Tres posiciones, recuperación a posición neutral por muelle. Doble salida de corredera.  
Three positions, return to neutral position by spring. Double end actuated spool.

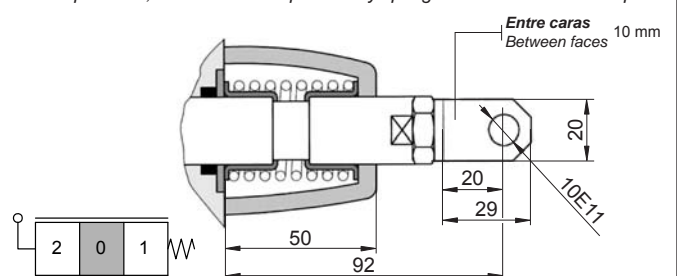

**Accionamiento 17-71**  
Type 17-71

- 17] **Tres posiciones, pilotaje hidráulico.**  
*Three positions, hydraulic pilot.*
- 71] **Tres posiciones, pilotaje hidráulico sensibilizado.**  
*Three positions, sensitized hydraulic pilot.*

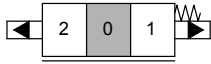

**Presión mín.:**  $\geq 18$  bar  
*Min. pressure:*  $\geq 18$  bar  
**Presión máx.:**  $\geq 30$  bar  
*Max. pressure:*  $\geq 30$  bar

**Presión de pilotaje con muelle 5 – 175 bar.**  
*Pilot pressure required with spring 5 – 175 bar.*

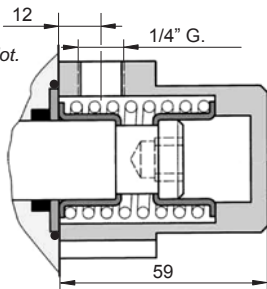

**Accionamiento 18**  
Type 18

**Cuatro posiciones con anclajes. La cuarta posición empujando corredera.**  
*Fourth positions with detents. Pushing spool to fourth position.*

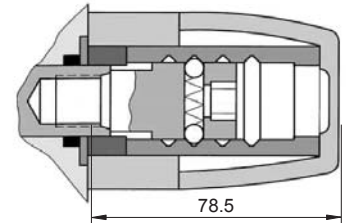
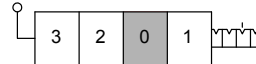

**Accionamiento 19**  
Type 19

**Cuatro posiciones. La cuarta posición con anclaje, empujando corredera.**  
*Fourth positions. Fourth position with detent, action pushing spool.*

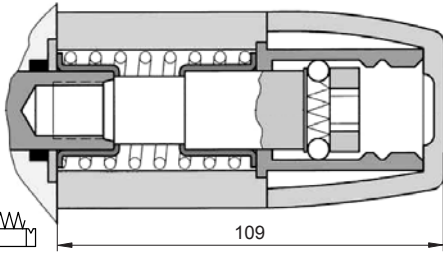
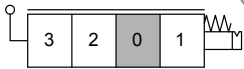

**Accionamiento 20**  
Type 20

**Cuatro posiciones. La cuarta posición con anclaje tirando corredera.**  
*Fourth positions. Fourth position with detent, action pulling spool.*

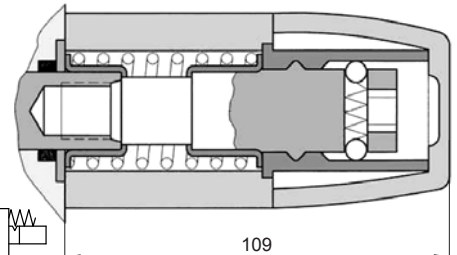
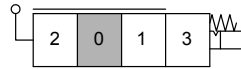

**Accionamiento 22-47**  
Type 22-47

- 22] **Tres posiciones, pilotaje neumático.**  
*Three positions, pneumatic pilot.*
- 47] **Tres posiciones, pilotaje neumático sensibilizado.**  
*Three positions, sensitized pneumatic pilot.*

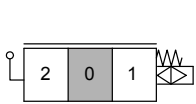

**Presión mín.:**  $\geq 2$  bar  
*Min. pressure:*  $\geq 2$  bar  
**Presión máx.:**  $\geq 8$  bar  
*Max. pressure:*  $\geq 8$  bar

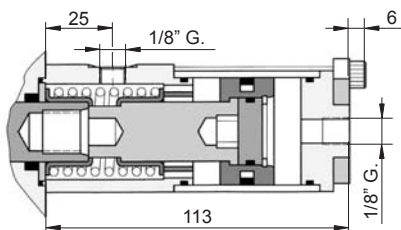

**Accionamiento 35**  
Type 35

**Rotativo tres posiciones, con anclaje en posición neutral.**  
*Rotative three positions, with detent in neutral position.*

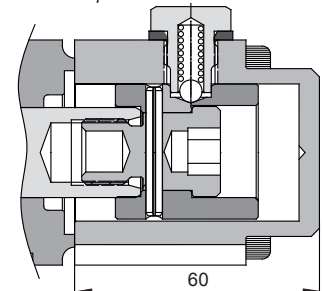
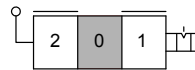

**Accionamiento 48**  
Type 48

**Dos posiciones central y extrema por muelle, empujando corredera.**  
*Two positions, end and neutral position by spring, action pushing spool.*

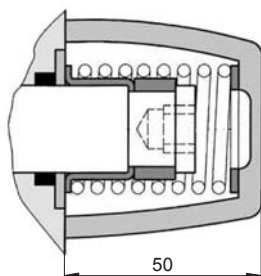
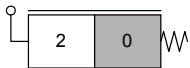

**4** Tipo palanca mando  
Hand lever type

**Palanca sin protector y con varilla**  
Lever box without rubber and with lever

C-H

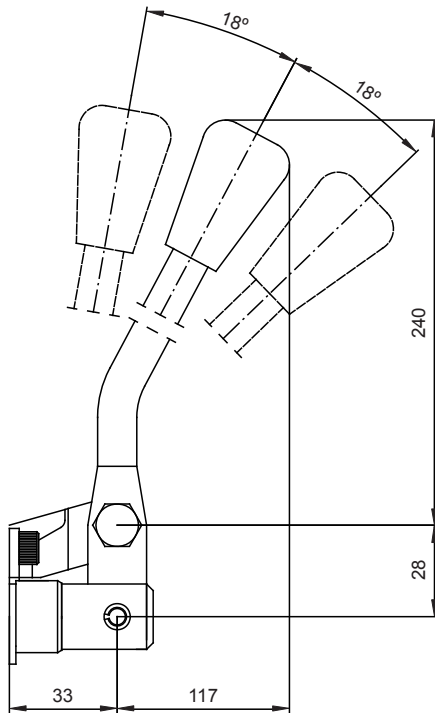

Tipo palanca Type	Descripción Description
C	Palanca sin protector y con varilla. Lever box without rubber and with lever.
H	Palanca sin protector ni varilla. Lever box without rubber and lever.

**Palanca rotativa**  
Rotative hand lever

Solo para accionamiento 35  
Only for 35 spool position device  
Corredera de acero inoxidable  
Stainless steel spool

R

Giro de 90° en ambos lados y mantiene posición.  
Lever turns and holds position.

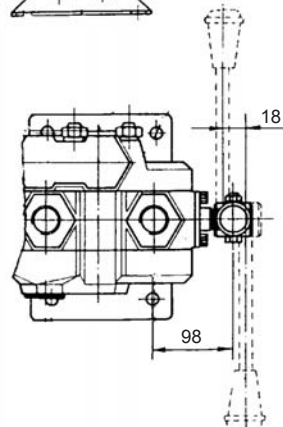
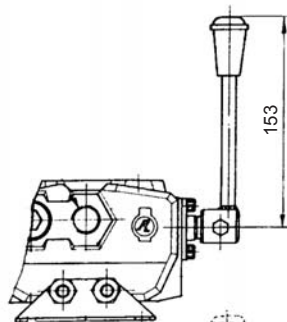
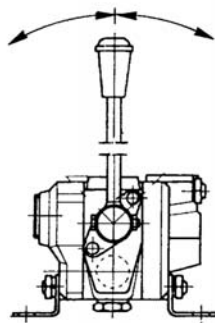

Tapa sin palanca y corredera vista  
Open spool end (no lever box)

S

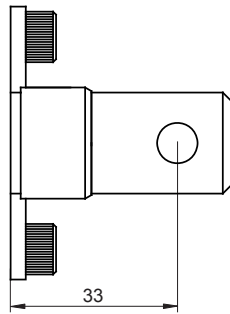

Para accionamiento 17 (pilotaje hidráulico)  
For actionament 17 (hydraulic pilot)

Y

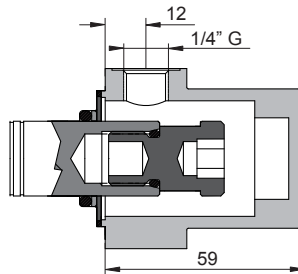

**6** Válvula seguridad principal  
Main relief valve

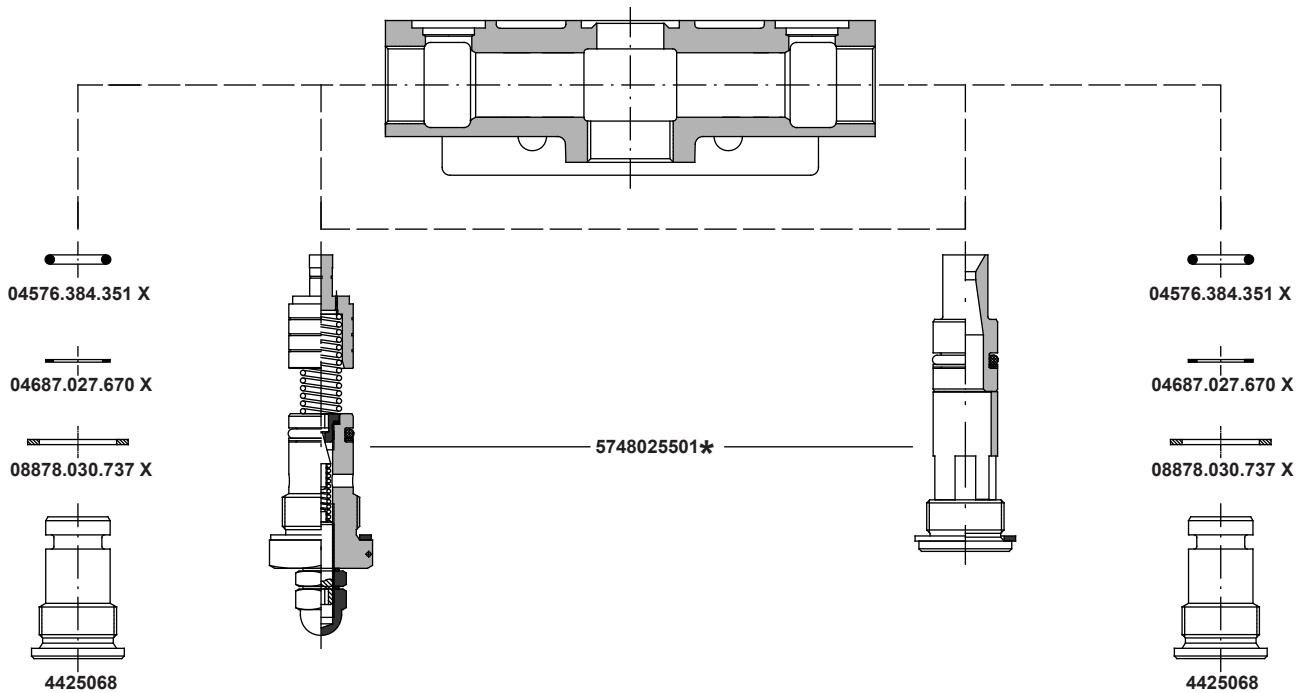

Taraje Setting	Regulable por tornillo Screw adjustment	Sin válvula (con tapón) Without valve (with plug)
5-80 (80) bar	11	--
85-175 (160) bar	12	--
180-250 (200) bar	13	--
255-350 (315) bar	14	--

**7** Sistema de distribución  
Spool types

**Tipo S - Type S**

**3 Posiciones, 3 vías, simple efecto. Toma A bloqueada en posición 0 y toma B taponada.**

*3 positions, 3 way, single acting. A port blocked in 0 position; B port plugged.*

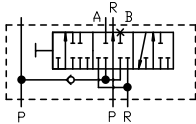

**Tipo V - Type V**

**3 Posiciones, 3 vías, simple efecto. Toma B bloqueada en posición 0 y toma A taponada.**

*3 positions, 3 way, single acting. B port blocked in 0 position; A port plugged.*

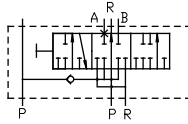

**Tipo I - Type I**

**3 Posiciones, 4 vías, doble efecto. Tomas A y B abiertas a depósito en posición 0.**

*3 positions, 4 way, double acting. A and B ports open to tank in 0 position.*

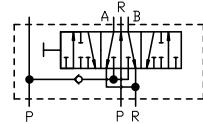

**Tipo D - Type D**

**3 Posiciones, 4 vías, doble efecto. Tomas A y B bloqueadas en posición 0.**

*3 positions, 4 way, double acting. A and B ports blocked in 0 position.*

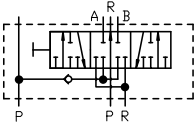

**Tipo L - Type L**

**4 Posiciones, 4 vías, doble efecto. Tomas A y B bloqueadas en posición 0; 4ª posición flotante tirando corredera.**

*4 positions, 4 way, double acting. A and B ports blocked in 0 position, 4th position float pulling the spool.*

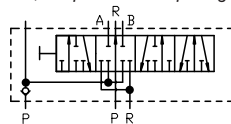

**Tipo M - Type M**

**4 Posiciones, 4 vías, doble efecto. Tomas A y B bloqueadas en posición 0; 4ª posición flotante empujando corredera.**

*4 positions, 4 way, double acting. A and B ports blocked in 0 position, 4th position float pushing the spool.*

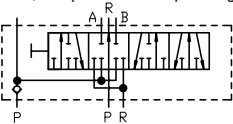

Las correderas de cuatro posiciones sólo se podrán montar en el último elemento.  
*4-position Spools may only be assembled on last bank.*

**10** Datos adicionales (código)  
Additional date (code)

**CÓDIGO**

Para obtener un código hay que contactar con **PEDRO ROQUET S.A.** o un distribuidor autorizado.

Si las válvulas auxiliares o las opciones de montaje no están especificadas, los distribuidores se entregarán sin opción de válvulas auxiliares.

Un código especial puede definir:

- Montaje de válvulas auxiliares.
- Pintura.
- Montaje de diferentes palancas.
- Montaje de diferentes accionamientos.
- Cualquier otra información adicional.

**CODE**

In order to obtain it is necessary to contact to **PEDRO ROQUET S.A.** or an authorized agent.

If the auxiliary valves or assembling options are not specified, the control valve will be delivered without assembling valve options.

It is defined by a special code the possibility of:

- Assembling auxiliary valves.
- Paint.
- Assembling different hand lever.
- Assembling different spool position device.
- Any additional data.

**11** Válvulas auxiliares  
Auxiliary valves

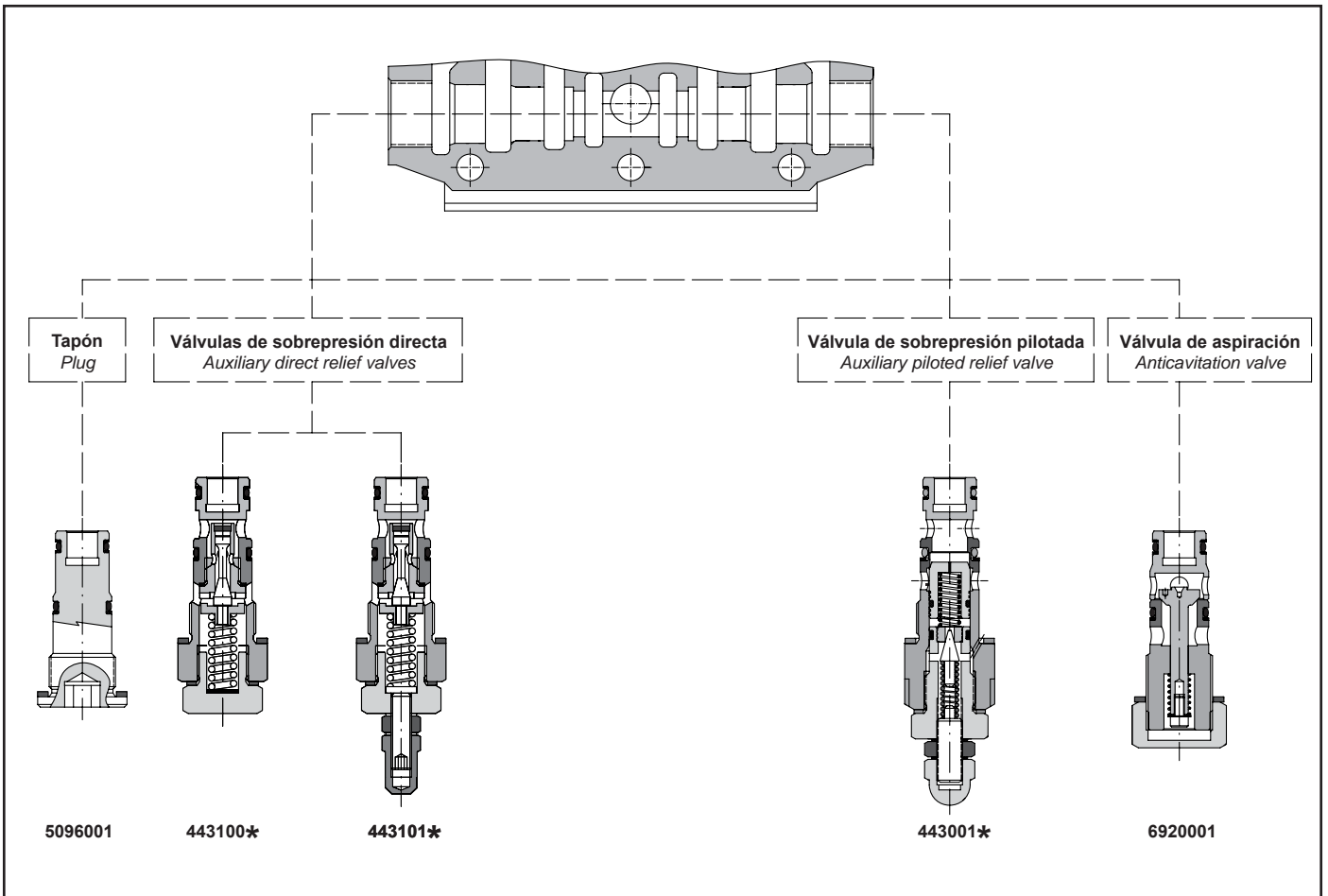

**Tapón**  
Plug

**5096001**

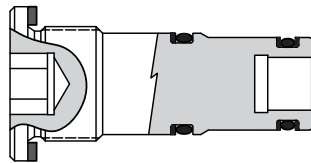

**Válvula de aspiración**  
Anticavitation valve

**6920001**

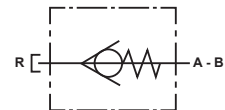
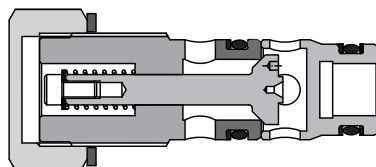

**Válvulas sobrepresión directa**  
*Auxiliary direct relief valves*

**443100\***

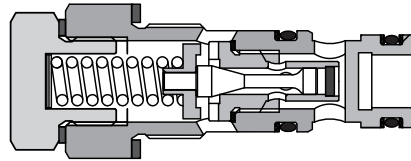

**443101\***

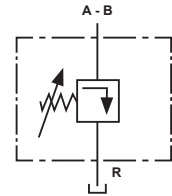
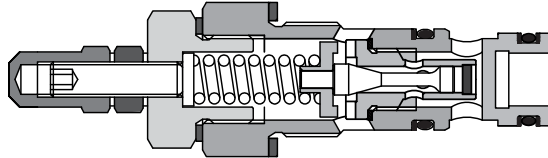

**Válvula sobrepresión pilotada**  
*Auxiliary piloted relief valve*

**443001\***

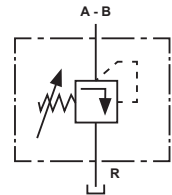
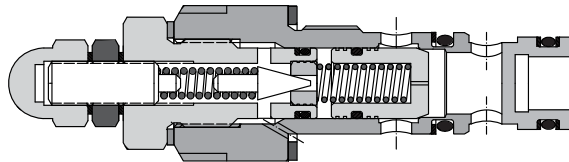

**12 Regulador caudal 3 vías para distribuidores**  
*3 way flow control for directional control valves*

Este regulador de caudal de 3 vías puede intercalarse en medio de cualquier elemento del distribuidor, independientemente del número de elementos.  
El sentido de regulación será en la alimentación por paralelo, quedando los elementos que siguen a continuación regulados al caudal prefijado. El flujo sobrante irá a depósito a la misma presión de trabajo.

*This flow control section can be fitted at any position in valve assembly, according to which sections are required with a reduced flow rate.  
All sections downstream of this valve can only operated at this reduced flow rate.*

**Datos técnicos**  
*Technical data*

<b>Caudal máximo / Max. flow rate</b>	100 l/min
<b>Caudal mínimo / Min. flow rate</b>	5 l/min
<b>Presión máxima de trabajo / Max. work pressure</b>	350 bar

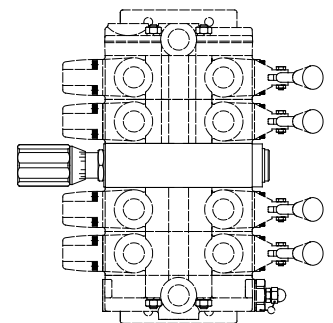
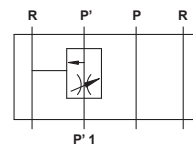
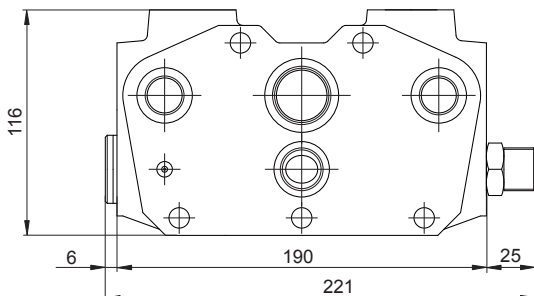

**Referencia comercial ROQUET**  
*ROQUET Part number*

**M8928002**

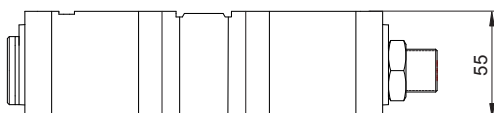

**Referencia comercial ROQUET**  
*ROQUET Part number*

**M8928003**

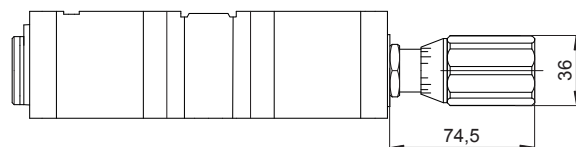

Ejemplos para pedidos de recambios  
Example to order spare parts

Cantidad Quantity	Denominación Description	Nº de la pieza Part number	Referencia según la placa Reference according serial number plate
1	O-ring	8	M7792003

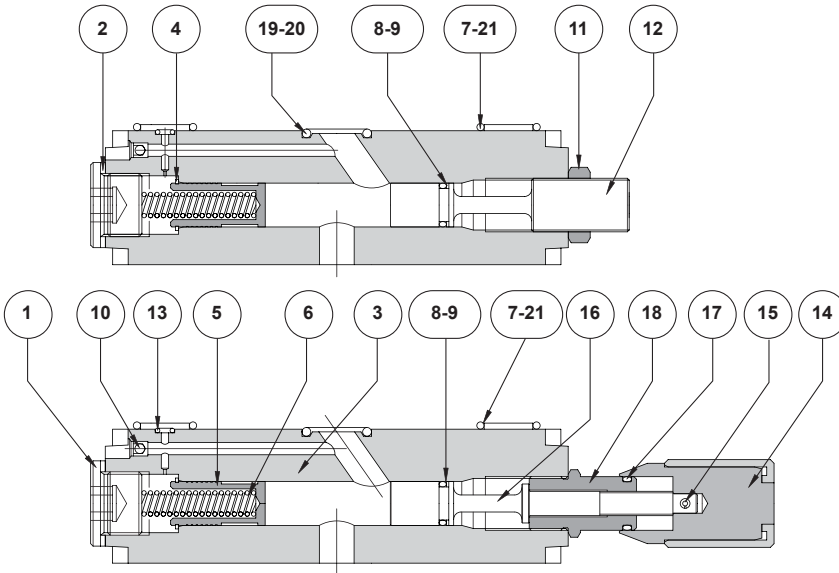

Num. Num.	Denominación Description	Cant. Quant.
1	Tapón final / Plug	1
2	Junta metal-buna / Metal-bonded gasket	1
3	Cuerpo regulador / Valve housing	1
4	Anillo elástico / Circlip	1
5	Corredera / Spool	1
6	Muelle / Spring	1
7	Anillo centrador / Centering ring	2
8	Junta tórica / O-ring	1
9	Junta antiextrusión / Anti-extrusion gasket	1
10	Tapón obturador / Plug	1
11	Tuerca / Nut <b>DIN 936</b>	1
12	Tornillo tensor / Screw	1
13	Junta tórica / O-ring	1
14	Conjunto puño / Assembly knob	1
15	Pasador elástico / Elastic pin <b>DIN 1481</b>	1
16	Tornillo tensor / Screw	1
17	Junta tórica / O-ring	2
18	Adaptador volante / Knob adaptor	1
19	Junta tórica / O-ring <b>(P)</b>	1
20	Junta tórica / O-ring <b>(P1)</b>	1
21	Junta tórica / O-ring <b>(R)</b>	2





# **Distribuidores seccionales**

*Sectional control valves*

***Roquet***  
making moves

**1408**

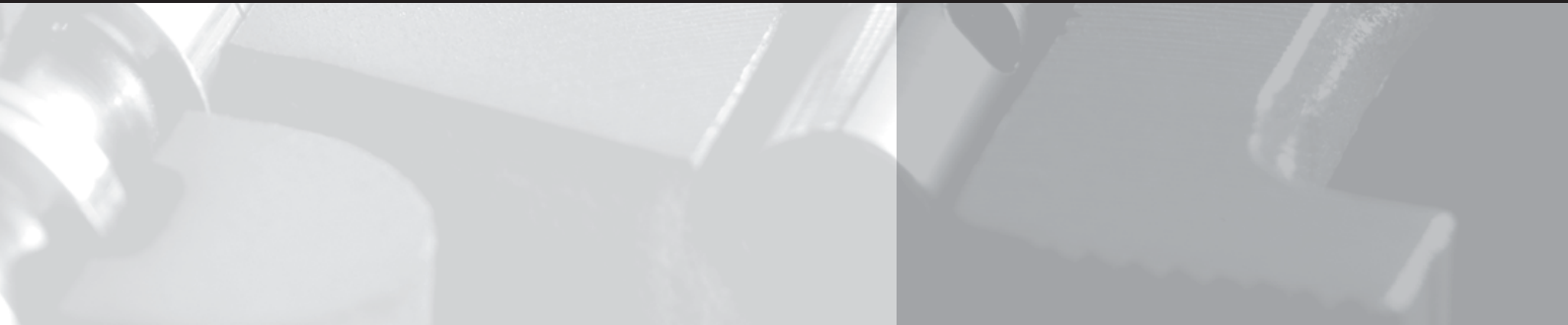

## 1408

Paralelo  
Seccional  
Caudal nominal: 300 l/min.  
Presión máxima de trabajo: 350 bar

*Parallel  
Sectional  
Nominal flow 300 l/min.  
Working max. pressure: 350 bar*

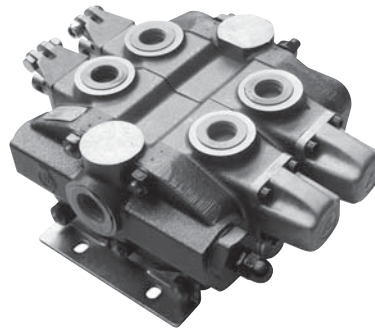

### Datos técnicos

*Technical data*

TIPO DISTRIBUIDOR CONTROL VALVES TYPE		1408
Tomas A y B <i>Ports A y B</i>		1" G
Tomas P-P1 <i>Ports P-P1</i>		1" G
Tomas R-R1 <i>Ports R-R1</i>		1 1/4" G
Tomas RP <i>Ports RP</i>		1" G
Número máximo de elementos (*) <i>Maximum spool quantity (*)</i>		6
Diámetro corredera (mm) <i>Spool diameter (mm)</i>		28
Carrera de la corredera (mm) <i>Spool stroke (mm)</i>		11
Alimentación tipo <i>Type</i>		Paralelo <i>Parallel</i>
Caudal nominal (l/min.) <i>Nominal flow (l/min.)</i>		300
Presión máxima de trabajo (bar) <i>Working max. pressure (bar)</i>		350 bar
Presión máx. retorno (bar) <i>Return max. pressure (bar)</i>	Corredera estática <i>Static spool</i>	80 bar
	Durante acc. corredera <i>During spool positioning</i>	20 bar
Fuerza acc. directamente en corredera (kg.) <i>Spool force (kg.)</i>		35
Fluido recomendado <i>Fluid to be used</i>		ISO 6743 Tipo HM, HV, HG
Gama de temperaturas (NBR) <i>Temperature range (NBR)</i>		-20°C ... +80°C
Viscosidades <i>Viscosity range</i>		4 — 500 cSt
Grado de limpieza del aceite <i>Recommended fluid cleanliness</i>		16/13 s./ISO 4406 o NAS 10
Gama de viscosidades <i>Viscosity range</i>		ISO 3448 CAT. VG22-VG68

**NOMENCLATURA DE REFERENCIAS**

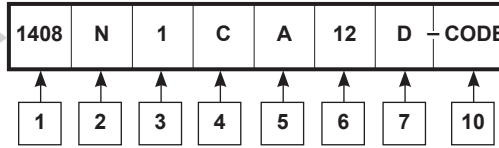

**CODING SYSTEMS**

<b>1</b>	<b>Tipo distribuidor</b> <i>Control valve type</i>
1408	1" G

<b>2</b>	<b>Formas de retorno o sistemas de trabajo</b> <i>Return form</i>
N	<b>Paso libre.</b> <i>Free flow.</i>
Z	<b>Retorno con presión.</b> <i>H.P.C.O.</i>
C	<b>Centro cerrado.</b> <i>Closed centre.</i>

<b>3</b>	<b>Accionamiento corredera</b> <i>Spool positions devices</i>
2	<b>Tres posiciones, con anclajes.</b> <i>Three positions with detents.</i>
3	<b>Dos posiciones extremas por muelle, movimiento empujando corredera.</b> <i>Two end positions by spring, action pushing spool.</i>
8	<b>Los sistemas de accionamiento no son iguales (se necesita código).</b> <b>NOTA:</b> Esta denominación se emplea cuando se montan diferentes accionamientos. <i>Several operating forms (a code is required).</i> <b>NOTE:</b> This type is used when there are different spool position device.
9	<b>Dos posiciones extremas, con anclajes.</b> <i>Two end positions with detents.</i>
11	<b>Tres posiciones, recuperación a posición neutral por muelle.</b> <i>Three positions, return to neutral position by spring.</i>
17	<b>Tres posiciones, pilotaje hidráulico.</b> <i>Three positions, hydraulic pilot.</i>
18	<b>Cuatro posiciones con anclajes. La cuarta posición empujando corredera.</b> <i>Fourth positions with detents. Pushing spool to fourth position.</i>
19	<b>Cuatro posiciones. La cuarta posición con anclaje, empujando corredera.</b> <i>Fourth positions. Fourth position with detent, action pushing spool.</i>
20	<b>Cuatro posiciones. La cuarta posición con anclaje tirando corredera.</b> <i>Fourth positions. Fourth position with detent, action pulling spool.</i>
35	<b>Rotativo tres posiciones, con anclaje en posición neutral.</b> <i>Rotative three positions, with detent in neutral position.</i>
48	<b>Dos posiciones central y extrema por muelle, empujando corredera.</b> <i>Two positions, end and neutral position by spring, action pushing spool.</i>

<b>4</b>	<b>Tipo palanca mando</b> <i>Hand lever type</i>
C	<b>Palanca sin protector y con varilla.</b> <i>Lever box without rubber and with lever.</i>
H	<b>Palanca sin protector ni varilla.</b> <i>Lever box without rubber and lever.</i>
R	<b>Palanca rotativa.</b> <i>Rotative hand lever.</i>
S	<b>Tapa sin palanca y corredera vista.</b> <i>Open spool end (no lever box).</i>
Y	<b>Para accionamiento 17 (pilotaje hidráulico).</b> <i>For accionament 17 (Hydraulic pilot).</i>
X	<b>Palancas no iguales (necesita código).</b> <i>Special options (code is required).</i>

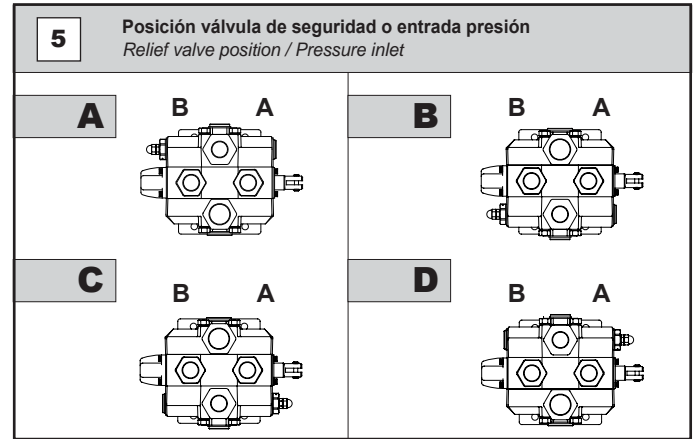

<b>6</b>	<b>Válvula seguridad principal</b> <i>Main relief valve</i>																						
	<table border="1" style="width: 100%; border-collapse: collapse;"> <thead> <tr> <th rowspan="2">Taraje Setting (bar)</th> <th rowspan="2">Fija Fixed</th> <th colspan="2">Tipo regulación / Adjustment</th> </tr> <tr> <th>Regulable por tornillo <i>Screw adjustment</i></th> <th>Regulable precintada <i>Lock wired</i></th> </tr> </thead> <tbody> <tr> <td>5-80 (80)</td> <td>1</td> <td>11</td> <td>41</td> </tr> <tr> <td>85-175 (160)</td> <td>2</td> <td>12</td> <td>42</td> </tr> <tr> <td>180-250 (200)</td> <td>3</td> <td>13</td> <td>43</td> </tr> <tr> <td>255-350 (315)</td> <td>4</td> <td>14</td> <td>44</td> </tr> </tbody> </table>	Taraje Setting (bar)	Fija Fixed	Tipo regulación / Adjustment		Regulable por tornillo <i>Screw adjustment</i>	Regulable precintada <i>Lock wired</i>	5-80 (80)	1	11	41	85-175 (160)	2	12	42	180-250 (200)	3	13	43	255-350 (315)	4	14	44
Taraje Setting (bar)	Fija Fixed			Tipo regulación / Adjustment																			
		Regulable por tornillo <i>Screw adjustment</i>	Regulable precintada <i>Lock wired</i>																				
5-80 (80)	1	11	41																				
85-175 (160)	2	12	42																				
180-250 (200)	3	13	43																				
255-350 (315)	4	14	44																				
<p>Para distribuidores sin válvula de seguridad se omitirá el número de taraje. <i>For control valves without relief valves, the pressure range is omitted.</i></p>																							

<b>7</b>	<b>Sistemas de distribución</b> <i>Spool types</i>
<p>El número de letras indica la cantidad de las correderas. Ver símbolos en páginas correspondientes. <b>NOTA:</b> El orden de las correderas se empieza a contar a partir de la válvula de seguridad. <i>The number of letters indicates the quantity of spools.</i> See symbols in relevant pages. <b>NOTE:</b> The spool order will be listed from the pressure to the exhaust port.</p>	

<b>10</b>	<b>Datos adicionales (código)</b> <i>Additional data (code)</i>
-----------	--

**NOMENCLATURA DE REFERENCIAS**

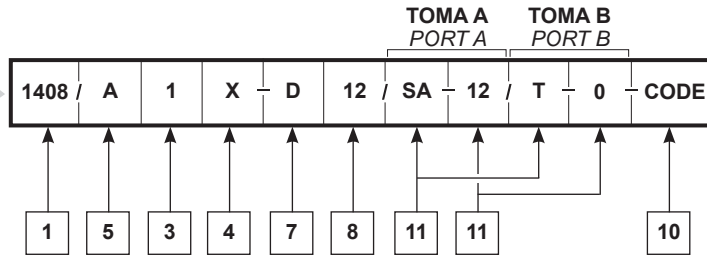

**CODING SYSTEMS**

**SECCIONES DE FUNCIONAMIENTO**  
OPERATING SECTIONS

<b>1</b>	<b>Tipo distribuidor</b> Control valve type
1408	1" G

<b>3</b>	<b>Accionamiento corredera</b> Spool positions devices
<b>2</b>	<b>Tres posiciones, con anclajes.</b> Three positions with detents.
<b>3</b>	<b>Dos posiciones extremas por muelle, movimiento empujando corredera.</b> Two end positions by spring, action pushing spool.
<b>8</b>	<b>Los sistemas de accionamiento no son iguales (se necesita código).</b> NOTA: Esta denominación se emplea cuando se montan diferentes accionamientos. NOTE: This type is used when there are different spool position device.
<b>9</b>	<b>Dos posiciones extremas, con anclajes.</b> Two end positions with detents.
<b>11</b>	<b>Tres posiciones, recuperación a posición neutral por muelle.</b> Three positions, return to neutral position by spring.
<b>17</b>	<b>Tres posiciones, pilotaje hidráulico.</b> Three positions, hydraulic pilot.
<b>18</b>	<b>Cuatro posiciones con anclajes. La cuarta posición empujando corredera.</b> Fourth positions with detents. Pushing spool to fourth position.
<b>19</b>	<b>Cuatro posiciones. La cuarta posición con anclaje, empujando corredera.</b> Fourth positions. Fourth position with detent, action pushing spool.
<b>20</b>	<b>Cuatro posiciones. La cuarta posición con anclaje tirando corredera.</b> Fourth positions. Fourth position with detent, action pulling spool.
<b>35</b>	<b>Rotativo tres posiciones, con anclaje en posición neutral.</b> Rotative three positions, with detent in neutral position.
<b>48</b>	<b>Dos posiciones central y extrema por muelle, empujando corredera.</b> Two positions, end and neutral position by spring, action pushing spool.

<b>4</b>	<b>Tipo palanca mando</b> Hand lever type
<b>C</b>	<b>Palanca sin protector y con varilla.</b> Lever box without rubber and with lever.
<b>H</b>	<b>Palanca sin protector ni varilla.</b> Lever box without rubber and lever.
<b>R</b>	<b>Palanca rotativa.</b> Rotative hand lever.
<b>S</b>	<b>Tapa sin palanca y corredera vista.</b> Open spool end (no lever box).
<b>Y</b>	<b>Para accionamiento 17 (pilotaje hidráulico).</b> For accionament 17 (Hydraulic pilot).
<b>X</b>	<b>Palancas no iguales (necesita código).</b> Special options (code is required).

<b>5</b>	<b>Posición válvula de seguridad o entrada presión</b> Relief valve position / Pressure inlet
<b>A</b>	
<b>B</b>	
<b>C</b>	
<b>D</b>	

<b>7</b>	<b>Sistemas de distribución</b> Spool types
El número de letras indica la cantidad de las correderas. Ver símbolos en páginas correspondientes. NOTA: El orden de las correderas se empieza a contar a partir de la válvula de seguridad. The number of letters indicates the quantity of spools. See symbols in relevant pages. NOTE: The spool order will be listed from the pressure to the exhaust port.	

<b>8</b>	<b>Gama de tensiones para C.C. (sólo para accionamiento 55-81-82-83-84-85)</b> D.C. voltage (only for control types 55-81-82-83-84-85)		
12	12V	24	24V

<b>11</b>	<b>Válvulas auxiliares</b> Auxiliary valves
<b>SD</b>	<b>Válvula de sobrepresión directa / Direct relief valve</b>
<b>SP</b>	<b>Válvula de sobrepresión pilotada / Piloted relief valve</b>
<b>A</b>	<b>Válvula de aspiración / Anticavitation valve</b>
<b>T</b>	<b>Tapón / Plug</b>

<b>11</b>	<b>Rango de presiones de las válvulas auxiliares</b> Auxiliary valve pressure range (pressure set at 22l/min.)	
<b>Tipo de regulación / Adjustment</b>		<b>Rango de presión (bar)</b> Pressure range (bar)
<b>Regulable</b> Adjustable	<b>Precintada</b> Pre set	
11	41	5-80 (80)
12	42	85-175 (160)
13	43	180-250 (200)
14	44	255-350 (315)

<b>10</b>	<b>Datos adicionales (código)</b> Additional data (code)
-----------	---

NOMENCLATURA DE REFERENCIAS

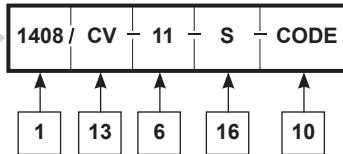

CODING SYSTEMS

INLET

<b>1</b>	Tipo distribuidor Control valve type
1408	1" G

<b>13</b>	Tipo de tapa frontal Front cover type
CV	Con válvula de seguridad / With relief valve.
SV	Sin válvula de seguridad / Without relief valve.

<b>6</b>	Válvula seguridad principal Main relief valve		
Tipo regulación / Adjustment			
Taraje Setting	Fija Fixed	Regulable por tornillo Screw adjustment	Regulable precintada Lock wired
5-80 (80)	1	11	41
85-175 (160)	2	12	42
180-250 (200)	3	13	43
255-350 (315)	4	14	44
Para distribuidores sin válvula de seguridad se omitirá el número de taraje. For valves without reliefs the pressure range number is omitted.			

<b>16</b>	Toma de presión operativa Operative pressure port
S	Toma frontal / Side port
T	Toma superior / Top port

NOMENCLATURA DE REFERENCIAS

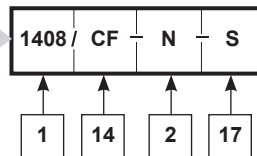

CODING SYSTEMS

SALIDA  
OUTLET

<b>1</b>	Tipo distribuidor Control valve type
1408	1" G

<b>14</b>	Tapa de salida Outlet
CF	Tapa de salida / Outlet

<b>2</b>	Formas de retorno o sistemas de trabajo Return form
N	Paso libre. Free flow.
Z	Retorno con presión. H.P.C.O.
C	Centro cerrado. Closed centre.

<b>17</b>	Toma operativa a retorno Operative tank port
S	Toma frontal / Side port
A	Toma superior / Around port

**Diagramas**  $\Delta p - Q$  a 27 cSt  
*Diagrams*  $\Delta p - Q$  a 27 cSt

**Tomas con retorno (P → R)**  
*Ports to return (P → R)*

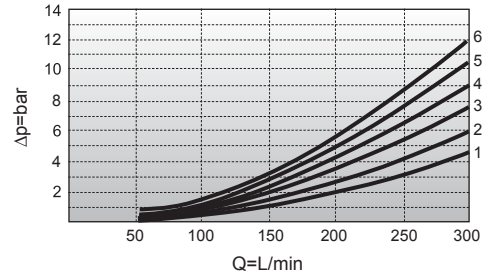
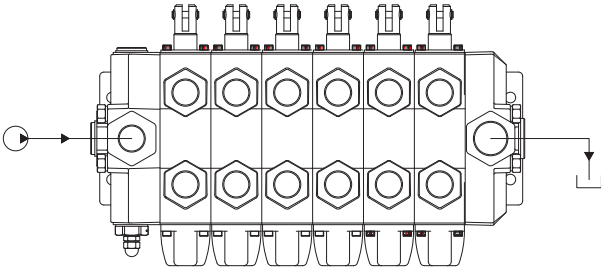

**Presión con tomas (P → A ó B)**  
*Pressure to ports (P → A o B)*

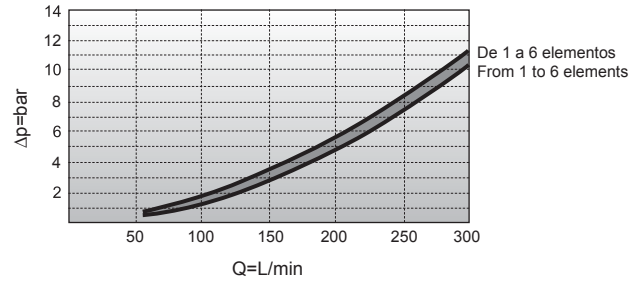
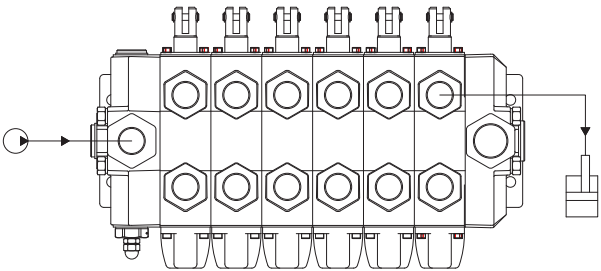

**Tomas con retorno (A ó B - R)**  
*Ports to return (A o B - R)*

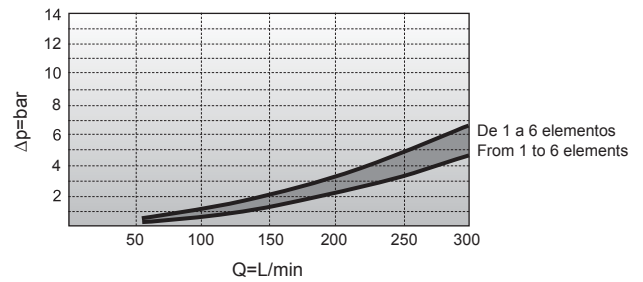
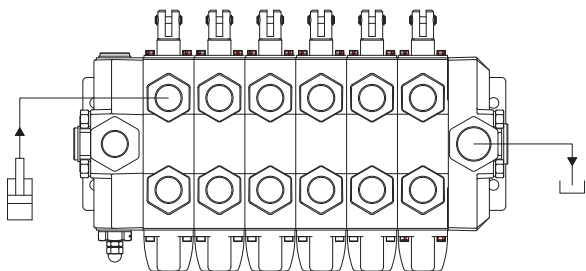

**Válvula de seguridad principal**  
*Main relief valve*

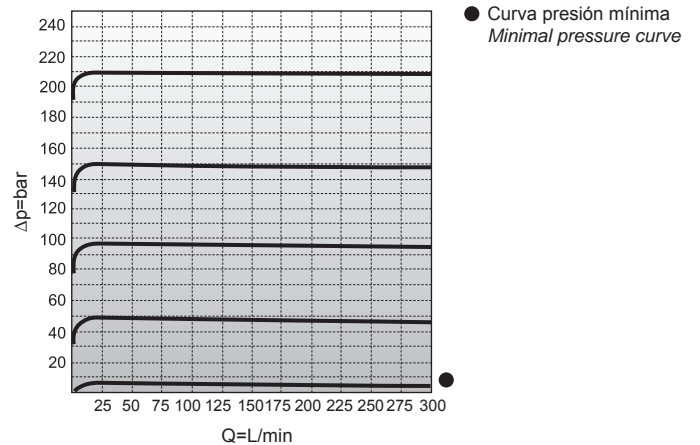
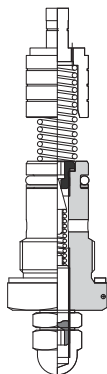

N° de elementos Spool quantity	1	2	3	4	5	6
C	204	266	328	390	452	514
D	175,5	237,5	299,5	361,5	423,5	485,5
E	206	268	330	392	454	516
Peso en kg. / Weight in kg.	18	27	36	45	54	63

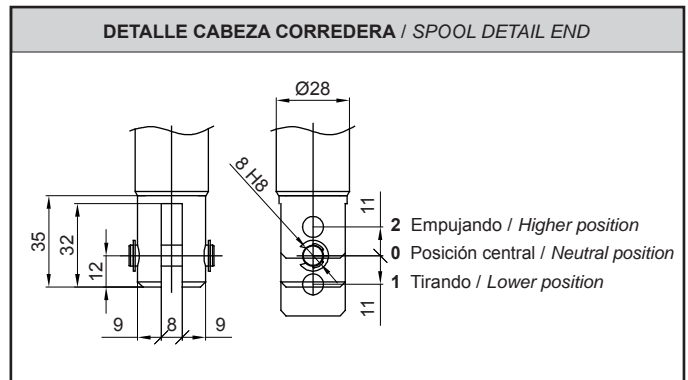
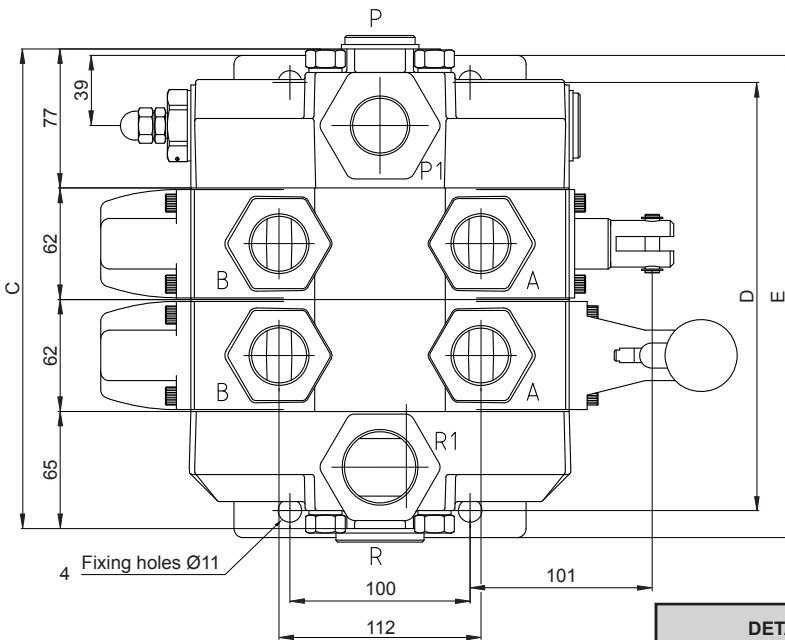
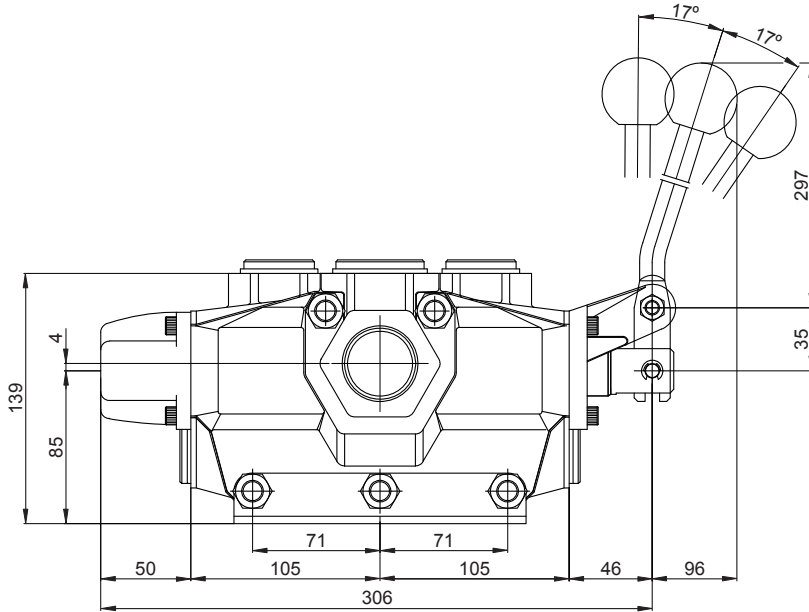

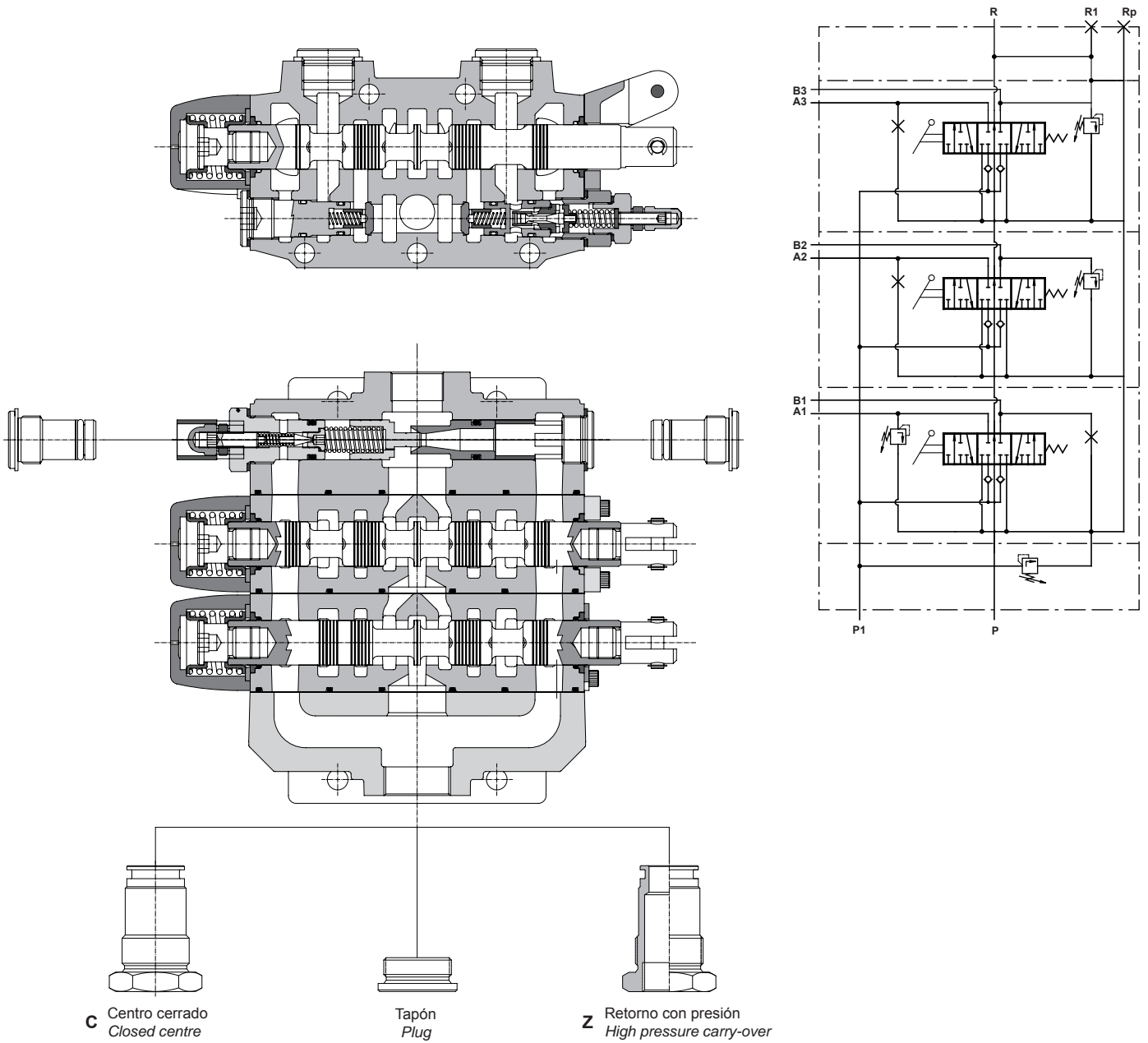

**2 Formas de retorno o sistemas de trabajo**  
Return form

Forma retorno Return type		Tomas / Ports T
N	Paso libre Open centre	1 1/4" G
Z	Retorno con presión High pressure carry-over	1" G
C	Centro cerrado Closed centre	Tapado Plugged

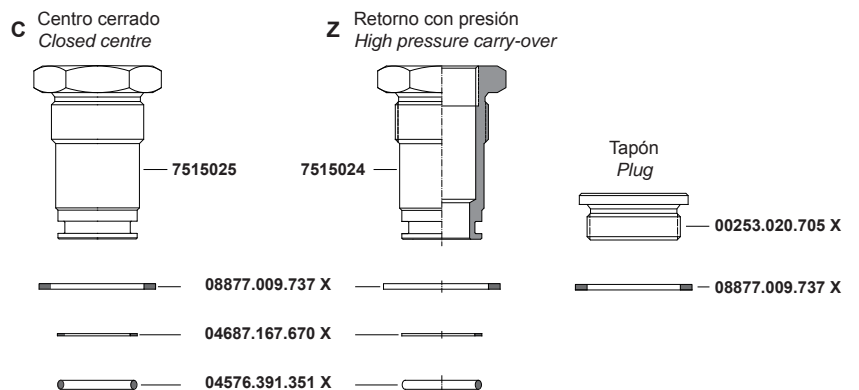



**3** Accionamiento corredera  
Spool positions devices

**Accionamiento 2**  
Type 2

Tres posiciones, con anclajes.  
Three positions with detents.

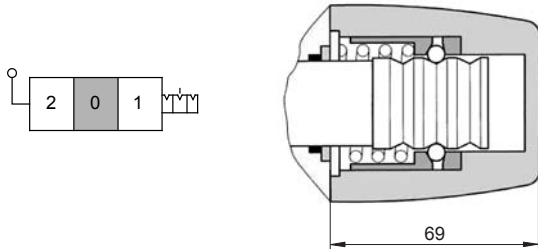

**Accionamiento 3**  
Type 3

Dos posiciones extremas por muelle, movimiento empujando corredera.  
Two end positions by spring, action pushing spool.

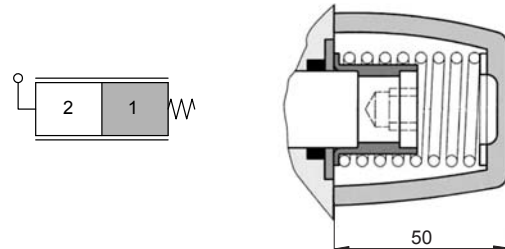

**Accionamiento 8**  
Type 8

Los sistemas de accionamiento no son iguales (se necesita código).  
NOTA: Esta denominación se emplea cuando se montan diferentes accionamientos.

Several operating forms (a code is required).  
NOTE: This type is used when there are different spool position device.

**Accionamiento 9**  
Type 9

Dos posiciones extremas, con anclajes.  
Two end positions with detents.

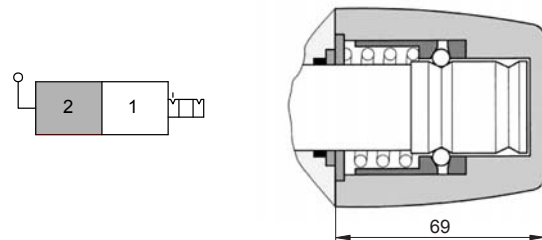

**Accionamiento 11**  
Type 11

Tres posiciones, recuperación a posición neutral por muelle.  
Three positions, return to neutral position by spring.

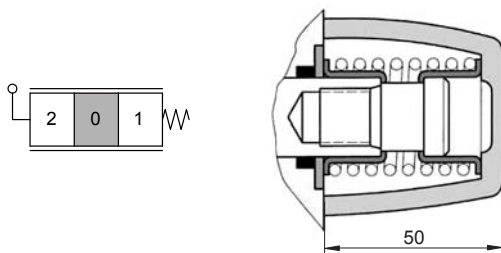

**Accionamiento 17**  
Type 17

Tres posiciones, pilotaje hidráulico.  
Three positions, hydraulic pilot.

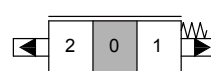

Presión mín.:  $\geq 18$  bar  
Min. pressure:  $\geq 18$  bar  
Presión máx.:  $\geq 30$  bar  
Max. pressure:  $\geq 30$  bar

Presión de pilotaje con muelle 5 – 175 bar.  
Pilot pressure required with spring 5 – 175 bar.

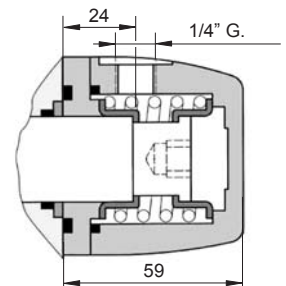

**Accionamiento 18**  
Type 18

Cuatro posiciones con anclajes. La cuarta posición empujando corredera.  
Fourth positions with detents. Pushing spool to fourth position.

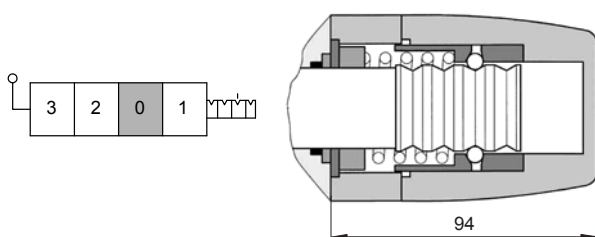

**Accionamiento 19**  
Type 19

Cuatro posiciones. La cuarta posición con anclaje, empujando corredera.  
Fourth positions. Fourth position with detent, action pushing spool.

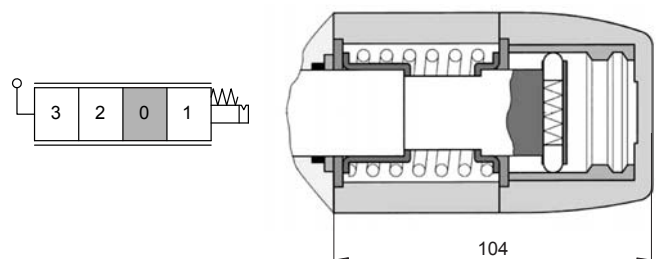

**Accionamiento 20**  
Type 20

Cuatro posiciones. La cuarta posición con anclaje tirando corredera.  
Fourth positions. Fourth position with detent, action pulling spool.

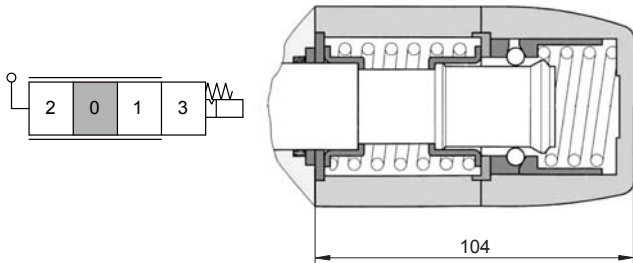

**Accionamiento 35**  
Type 35

Rotativo tres posiciones, con anclaje en posición neutral.  
Rotative three positions, with detent in neutral position.

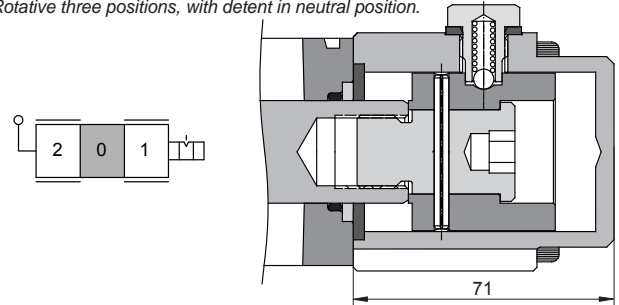

**Accionamiento 48**  
Type 48

Dos posiciones central y extrema por muelle, empujando corredera.  
Two positions, end and neutral position by spring, action pushing spool.

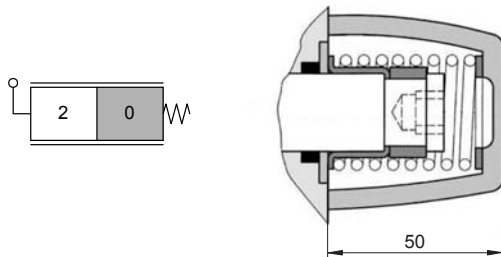

**4 Tipo palanca mando**  
Hand lever type

**Palanca con protector y varilla**  
Lever box with lever and rubber

C-H

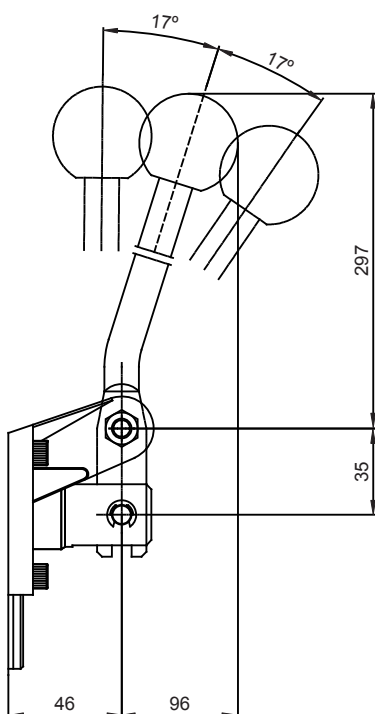

NOTA: Las dimensiones C y D según tipo de palanca.  
NOTE: Dimensions C and D depend the kind of hand lever.

Tipo palanca Type	Descripción Description
C	Palanca sin protector y con varilla. Lever box without rubber and with lever.
H	Palanca sin protector ni varilla. Lever box without rubber and lever.

**Palanca rotativa**  
Rotative hand lever

Solo para accionamiento 35  
Only for 35 spool position device  
Corredera de acero inoxidable  
Stainless steel spool

R

Giro de 90° en ambos lados y mantiene posición.  
Lever turns and holds position.

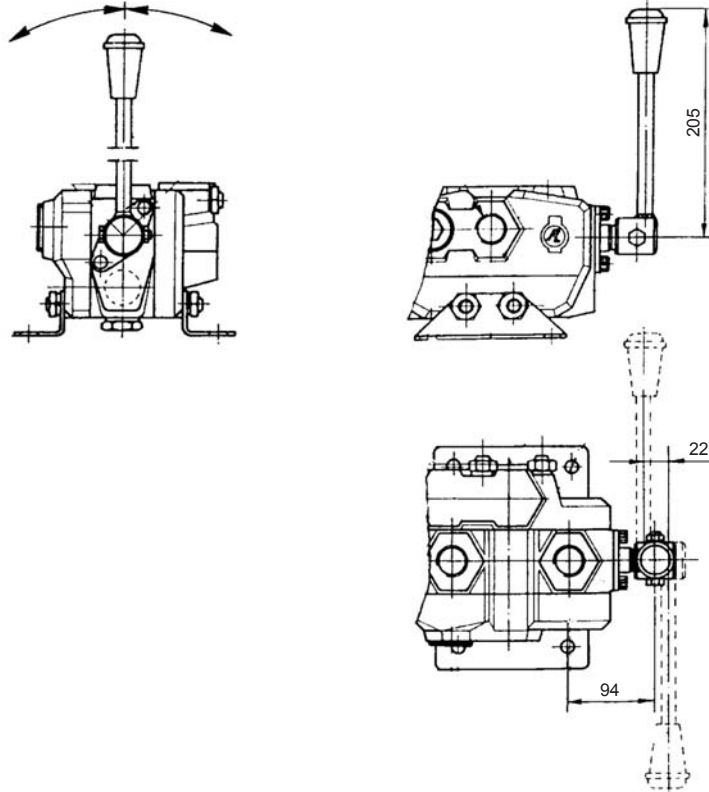

**Tapa sin palanca y corredera vista**  
Open spool end (no lever box)

S

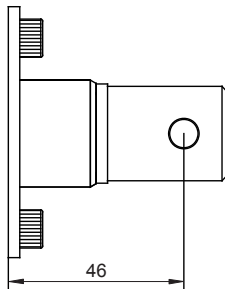

**Para accionamiento 17 (pilotaje hidráulico)**  
For actionament 17 (hydraulic pilot)

Y

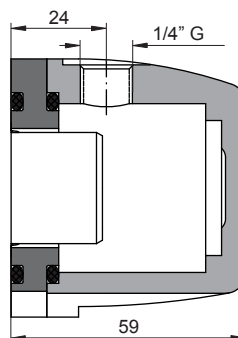

**6** Válvula seguridad principal  
Main relief valve

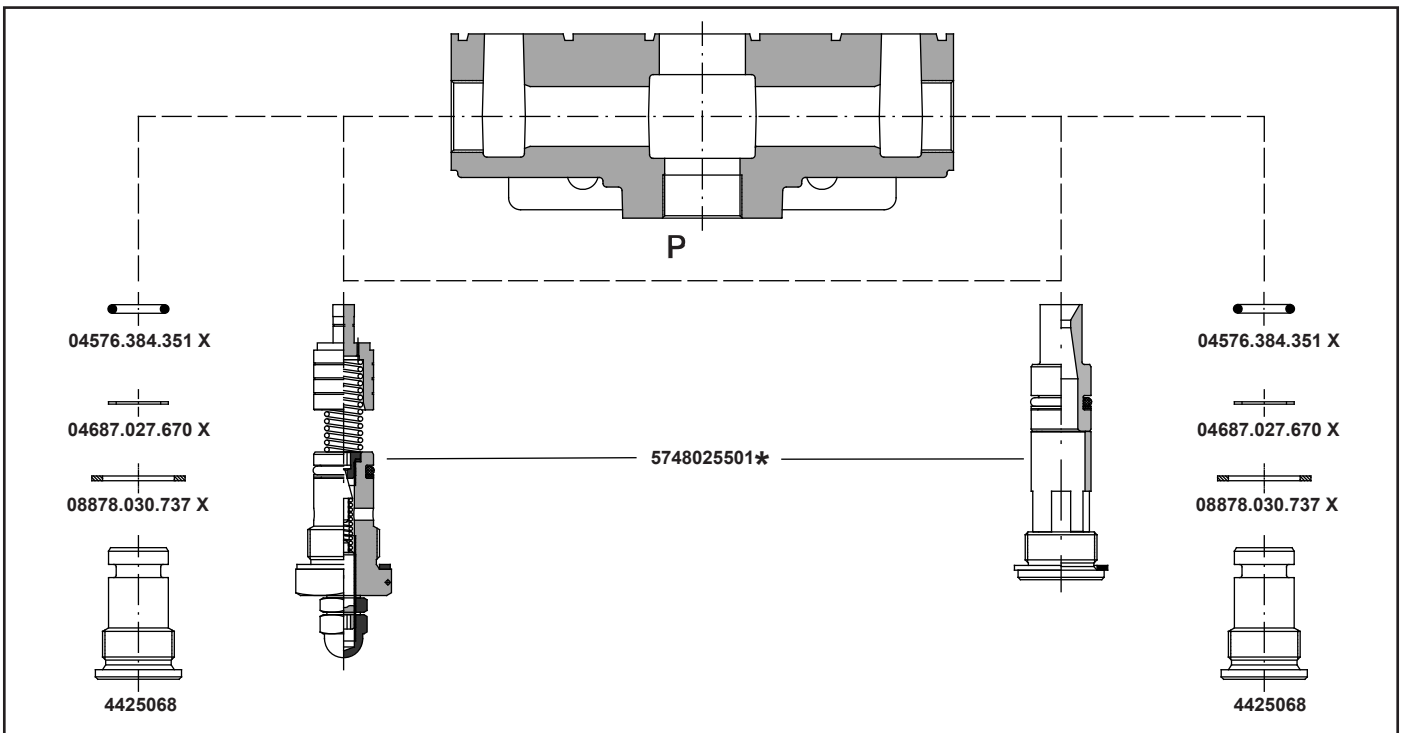

Taraje Setting	Regulable por tornillo Screw adjustment	Sin válvula (con tapón) Without valve (with plug)
5-80 (80) bar	11	--
85-175 (160) bar	12	--
180-250 (200) bar	13	--
255-350 (315) bar	14	--

**7** Sistema de distribución  
Spool types

**Type S**

**3 Posiciones, 3 vías, simple efecto. Toma A bloqueada en posición 0 y toma B taponada.**  
3 positions, 3 way, single acting. A port blocked in 0 position; B port plugged.

**Type V**

**3 Posiciones, 3 vías, simple efecto. Toma B bloqueada en posición 0 y toma A taponada.**  
3 positions, 3 way, single acting. B port blocked in 0 position; A port plugged.

**Type I**

**3 Posiciones, 4 vías, doble efecto. Tomas A y B abiertas a depósito en posición 0.**  
3 positions, 4 way, double acting. A and B ports open to tank in 0 position.

**Type D**

**3 Posiciones, 4 vías, doble efecto. Tomas A y B bloqueadas en posición 0.**  
3 positions, 4 way, double acting. A and B ports blocked in 0 position.

**Type L**

**4 Posiciones, 4 vías, doble efecto. Tomas A y B bloqueadas en posición 0; 4ª posición flotante tirando corredera.**  
4 positions, 4 way, double acting. A and B ports blocked in 0 position, 4th position float pulling the spool.

**Type M**

**4 Posiciones, 4 vías, doble efecto. Tomas A y B bloqueadas en posición 0; 4ª posición flotante empujando corredera.**  
4 positions, 4 way, double acting. A and B ports blocked in 0 position, 4th position float pushing the spool.

Las correderas de cuatro posiciones sólo se podrán montar en el último elemento.  
Fourth position spools may only be assembled on last section.

**10** Datos adicionales (código)  
Additional data (code)

**CÓDIGO**

Para obtener un código hay que contactar con **PEDRO ROQUET S.A.** o un distribuidor autorizado.

Si las válvulas auxiliares o las opciones de montaje no están especificadas, los distribuidores se entregarán sin opción de válvulas auxiliares.

Un código especial puede definir:

- Montaje de válvulas auxiliares
- Pintura
- Montaje de diferentes palancas
- Montaje de diferentes accionamientos
- Cualquier otra información adicional

**CODE**

In order to obtain it is necessary to contact to **PEDRO ROQUET S.A.** or an authorized agent.

If the auxiliary valves or assembling options are not specified, the control valve will be delivered without assembling valve options.

It is defined by a special code the possibility of:

- Assembling auxiliary valves
- Paint
- Assembling different hand lever
- Assembling different spool position device
- Any additional data

**11** Válvulas auxiliares  
Auxiliary valves

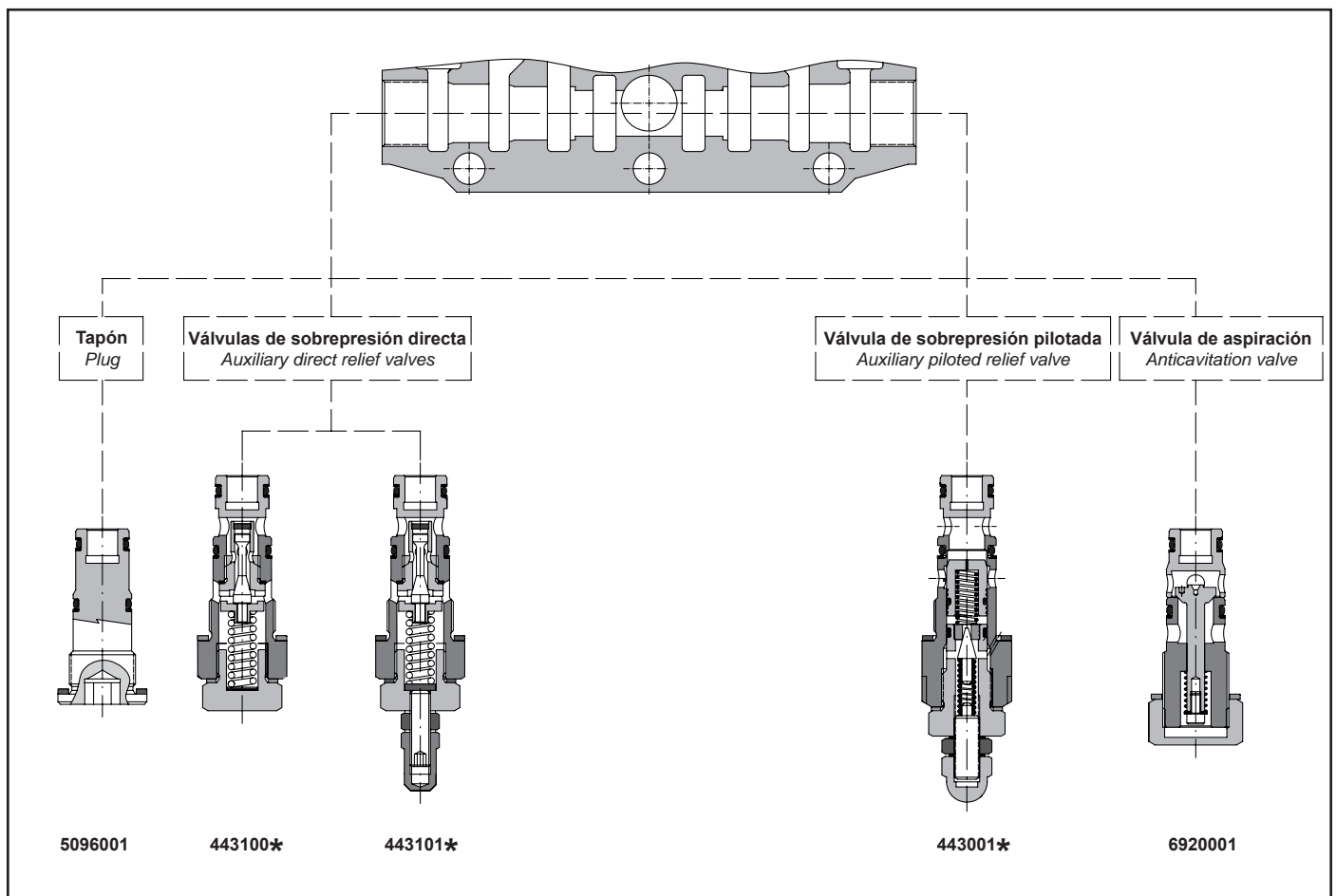

Tapón  
Plug

**5096001**

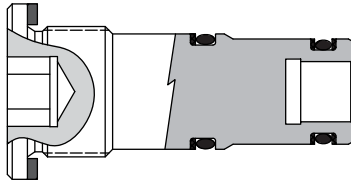

Válvulas de sobrepresión directa  
Auxiliary direct relief valves

**443100\***

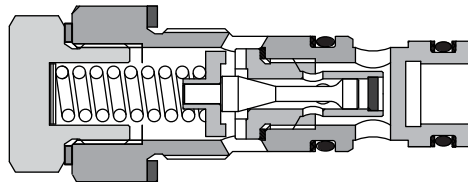

**443101\***

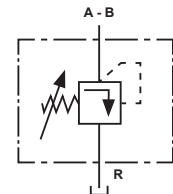
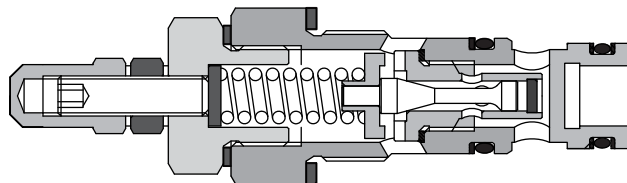

Válvula de sobrepresión pilotada  
Auxiliary piloted relief valve

**443001\***

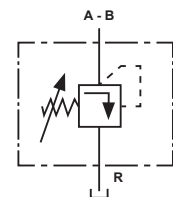
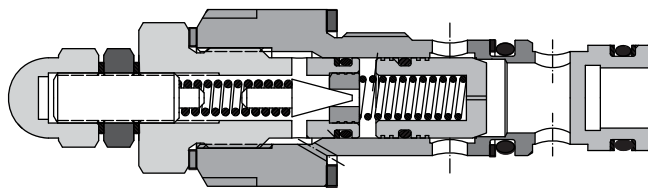

Válvula de aspiración  
Anticavitation valve

**6920001**

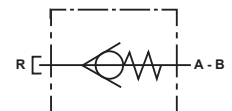
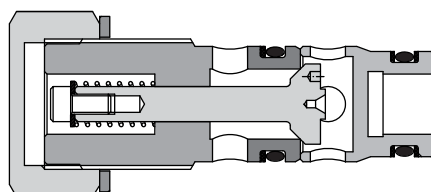

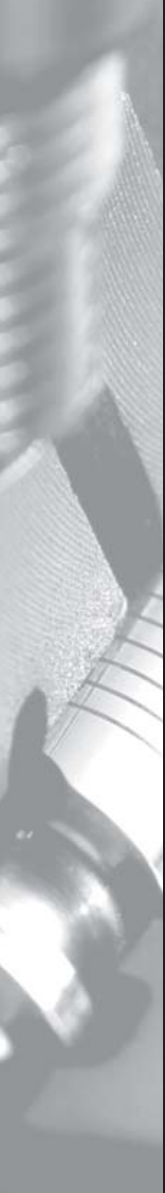

# Como elegir un distribuidor Roquet

*How choose a Roquet control vale*

***Roquet***  
making moves



**QUE TIPO DE DISTRIBUIDOR ELEGIR**  
WHAT TYPE OF CONTROL VALVE CHOOSE

<b>DISTRIBUIDORES MONOBLOQUE</b> MONOBLOCK CONTROL VALVES			
<b>Tomas</b> Ports	<b>Caudal / Flow (Q)</b> nominal		
	<b>50 l./min.</b>	<b>60 l./min.</b>	<b>80 l./min.</b>
<b>3/8" G.</b>	<b>102</b>	<b>202 - 302</b>	<b>504</b>
<b>1/2" G.</b>		<b>1102 - 1202 - 1302</b>	<b>1504</b>

<b>DISTRIBUIDORES SECCIONALES</b> SECTIONAL CONTROL VALVES				
<b>Tomas</b> Ports	<b>Caudal / Flow (Q)</b> nominal			
	<b>50 l./min.</b>	<b>100 l./min.</b>	<b>150 l./min.</b>	<b>300 l./min.</b>
<b>3/8" G.</b>	<b>402</b>			
<b>1/2" G.</b>	<b>1402</b>	<b>406</b>		
<b>3/4" G.</b>		<b>1406</b>	<b>407</b>	
<b>1" G.</b>				<b>1408</b>

Para todos los distribuidores, la presión máxima de trabajo es de 350 bar.  
For all types of control valves, the maximum work pressure is 350 bar.



HOJA DE DEFINICIÓN ESPECIFICACIONES DE DISTRIBUIDOR ESPECIAL CON CÓDIGO  
SPECIFICATION SHEET FOR SPECIAL CONTROL VALVE WITH CODE

		Formas de retorno: Return type:	Tapa final End cover		Código (datos adicionales, pintura, etc.): Code (additional data, paint, etc.):	
		<input type="checkbox"/> <b>C</b> Centro cerrado / Closed centre <input type="checkbox"/> <b>N</b> Paso libre / Free flow <input type="checkbox"/> <b>Z</b> Retorno con presión / H.P.C.O.	<input type="checkbox"/> Toma operativa / Operative port <input type="checkbox"/> Toma superior / Top port <input type="checkbox"/> Toma frontal / Front port			
Elementos / Elements	9	Accionamiento: Spool position device:	Válvula auxiliar: Auxiliary valve:	Cuerpo / Section: Sin válvula / Without valve <input type="checkbox"/> Cuerpo / Section: Con válvula / With valve <input type="checkbox"/>  Corredera: Spool:	Válvula auxiliar: Auxiliary valve:	Palanca: Hand lever:
	8	Accionamiento: Spool position device:	Válvula auxiliar: Auxiliary valve:	Cuerpo / Section: Sin válvula / Without valve <input type="checkbox"/> Cuerpo / Section: Con válvula / With valve <input type="checkbox"/>  Corredera: Spool:	Válvula auxiliar: Auxiliary valve:	Palanca: Hand lever:
	7	Accionamiento: Spool position device:	Válvula auxiliar: Auxiliary valve:	Cuerpo / Section: Sin válvula / Without valve <input type="checkbox"/> Cuerpo / Section: Con válvula / With valve <input type="checkbox"/>  Corredera: Spool:	Válvula auxiliar: Auxiliary valve:	Palanca: Hand lever:
	6	Accionamiento: Spool position device:	Válvula auxiliar: Auxiliary valve:	Cuerpo / Section: Sin válvula / Without valve <input type="checkbox"/> Cuerpo / Section: Con válvula / With valve <input type="checkbox"/>  Corredera: Spool:	Válvula auxiliar: Auxiliary valve:	Palanca: Hand lever:
	5	Accionamiento: Spool position device:	Válvula auxiliar: Auxiliary valve:	Cuerpo / Section: Sin válvula / Without valve <input type="checkbox"/> Cuerpo / Section: Con válvula / With valve <input type="checkbox"/>  Corredera: Spool:	Válvula auxiliar: Auxiliary valve:	Palanca: Hand lever:
	4	Accionamiento: Spool position device:	Válvula auxiliar: Auxiliary valve:	Cuerpo / Section: Sin válvula / Without valve <input type="checkbox"/> Cuerpo / Section: Con válvula / With valve <input type="checkbox"/>  Corredera: Spool:	Válvula auxiliar: Auxiliary valve:	Palanca: Hand lever:
	3	Accionamiento: Spool position device:	Válvula auxiliar: Auxiliary valve:	Cuerpo / Section: Sin válvula / Without valve <input type="checkbox"/> Cuerpo / Section: Con válvula / With valve <input type="checkbox"/>  Corredera: Spool:	Válvula auxiliar: Auxiliary valve:	Palanca: Hand lever:
	2	Accionamiento: Spool position device:	Válvula auxiliar: Auxiliary valve:	Cuerpo / Section: Sin válvula / Without valve <input type="checkbox"/> Cuerpo / Section: Con válvula / With valve <input type="checkbox"/>  Corredera: Spool:	Válvula auxiliar: Auxiliary valve:	Palanca: Hand lever:
	1	Accionamiento: Spool position device:	Válvula auxiliar: Auxiliary valve:	Cuerpo / Section: Sin válvula / Without valve <input type="checkbox"/> Cuerpo / Section: Con válvula / With valve <input type="checkbox"/>  Corredera: Spool:	Válvula auxiliar: Auxiliary valve:	Palanca: Hand lever:
Modelo: 102 <input type="checkbox"/> 1504 <input type="checkbox"/> Type: 1102 <input type="checkbox"/> 402 <input type="checkbox"/> 202 <input type="checkbox"/> 1402 <input type="checkbox"/> 1202 <input type="checkbox"/> 406 <input type="checkbox"/> 302 <input type="checkbox"/> 1406 <input type="checkbox"/> 1302 <input type="checkbox"/> 407 <input type="checkbox"/> 504 <input type="checkbox"/> 1408 <input type="checkbox"/>		Válvula puesta en vacío eléctrica: Electrical unloading valve:	Tapa entrada Front cover  Toma operativa / Operative port: Toma superior / Top port <input type="checkbox"/> Toma frontal / Front port <input type="checkbox"/>		Válvula seguridad principal: Main relief valve:	

Referencia comercial ROQUET: ROQUET Part number											
Válvula seguridad principal Main relief valve											
Modelo Type	Retorno Return	Accionamiento S. p. device	Palanca Hand lever	Posición Position	Taraje Setting	Correderas Spools	Voltage Voltage	Válvula puesta en vacío Unloading valve	Código Code		

El número máximo de caracteres de una referencia es 25.  
 Nota: Las referencias comerciales deben ser validadas por PEDRO ROQUET S.A, reservándose el derecho de modificación de estas. El código es facilitado única y exclusivamente por PEDRO ROQUET S.A.  
 Maximum number of characters as 25 by part number.  
 Note: Part number must be checked by PEDRO ROQUET S.A., It is reserved the right to change it. The code is provided only by PEDRO ROQUET S.A.

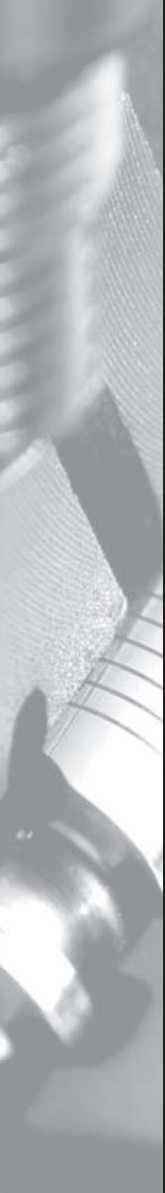

**Mando neumático**  
*Pneumatic controller*

**Mando hidráulico**  
*Hydraulic controller*

***Roquet***  
making moves



**MANDO NEUMÁTICO**  
PNEUMATIC CONTROL

Datos técnicos Technical data	
Presión máx. de alimentación <i>Max. working pressure</i>	50 bar
Par accionamiento palanca lineal <i>Single axis lever torque</i>	2,3 Nm
Par accionamiento palanca múltiple <i>Dual axis lever torque</i>	2,9 Nm
Histéresis <i>Hysteresis</i>	1 bar
Contrapresión máxima en retorno <i>Maximum return line pressure</i>	3 bar
Caudal máximo de pilotaje <i>Maximum pilot flow</i>	22 L/min
Presión y retorno <i>Pressure and return</i>	P-R 1/4" G.
Salidas <i>Outlets</i>	A-B 1/4" G.
Fluido recomendado <i>Fluid to be used</i>	ISO 6743 tipo HM-HV-HG ISO 3448 cat. VG32-VG46
Gama de temperaturas <i>Temperature range</i>	-20°C ... 80°C
Viscosidades <i>Viscosity range</i>	4 - 500 cSt.
Grado de limpieza de aceite <i>Recommended fluid cleanliness</i>	19/16 s/. ISO 4406 RP 70 H

**MANDO HIDRÁULICO**  
HYDRAULIC CONTROL

Datos técnicos Technical data	
Presión máx. de alimentación <i>Max. working pressure</i>	10 bar
Par accionamiento palanca lineal <i>Single axis lever torque</i>	2,3 Nm
Par accionamiento palanca múltiple <i>Dual axis lever torque</i>	2,9 Nm
Histéresis <i>Hysteresis</i>	1 bar
Presión y retorno <i>Pressure and return</i>	P-R Cartucho Insert Legris LE3000 Ø 8
Salidas <i>Outlets</i>	A-B Cartucho Insert Legris LE3000 Ø 6
Fluido recomendado <i>Fluid to be used</i>	ISO 6743 tipo HM-HV-HG ISO 3448 cat. VG32-VG46
Gama de temperaturas <i>Temperature range</i>	-20°C ... 80°C
Viscosidades <i>Viscosity range</i>	4 - 500 cSt.
Grado de limpieza de aceite <i>Recommended fluid cleanliness</i>	19/16 s/. ISO 4406 RP 70 H

**NOMENCLATURA DE REFERENCIAS**

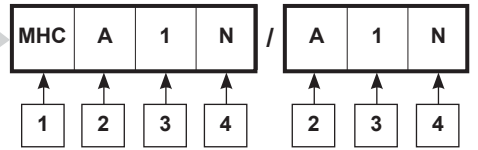

**CODING SYSTEMS**

<b>1</b>	<b>Función - Mando neumático</b> <i>Function - Pneumatic controller</i>
MNC	<b>Paso libre.</b> <i>Free flow.</i>
MNI	<b>Retorno con presión.</b> <i>H.P.C.O.</i>
MNF	<b>Centro cerrado.</b> <i>Closed centre.</i>
MNM	<b>Retorno con presión.</b> <i>H.P.C.O.</i>
<b>Función - Mando hidráulico</b> <i>Function - Hydraulic controller</i>	
MHC	<b>Paso libre.</b> <i>Free flow.</i>
MHI	<b>Retorno con presión.</b> <i>H.P.C.O.</i>
MHF	<b>Centro cerrado.</b> <i>Closed centre.</i>
MHM	<b>Retorno con presión.</b> <i>H.P.C.O.</i>

<b>2</b>	<b>Presión de pilotaje - Mando neumático</b> <i>Pilot pressure - Pneumatic controller</i>
A	<b>Paso libre.</b> <i>Free flow.</i>
B	<b>Retorno con presión.</b> <i>H.P.C.O.</i>
<b>Presión de pilotaje - Mando hidráulico</b> <i>Pilot pressure - Hydraulic controller</i>	
A	<b>Paso libre.</b> <i>Free flow.</i>
B	<b>Retorno con presión.</b> <i>H.P.C.O.</i>
C	<b>Centro cerrado.</b> <i>Closed centre.</i>

<b>3</b>	<b>Accionamiento</b> <i>Lever action</i>
1	<b>Normal con muelle.</b> <i>Spring return.</i>

<b>4</b>	<b>Función - Mando neumático</b> <i>Function - Pneumatic controller</i>
N	<b>Normal.</b> <i>Normal.</i>
P	<b>Con pulsador.</b> <i>With push-button.</i>
I	<b>Con interruptor.</b> <i>With switch.</i>

En los distribuidores donde se precise de un mando neumático, la corredera deberá ser sensibilizada y el accionamiento tipo 47.

*Control valves requiring pneumatic control should be progressive spools and device type 47.*

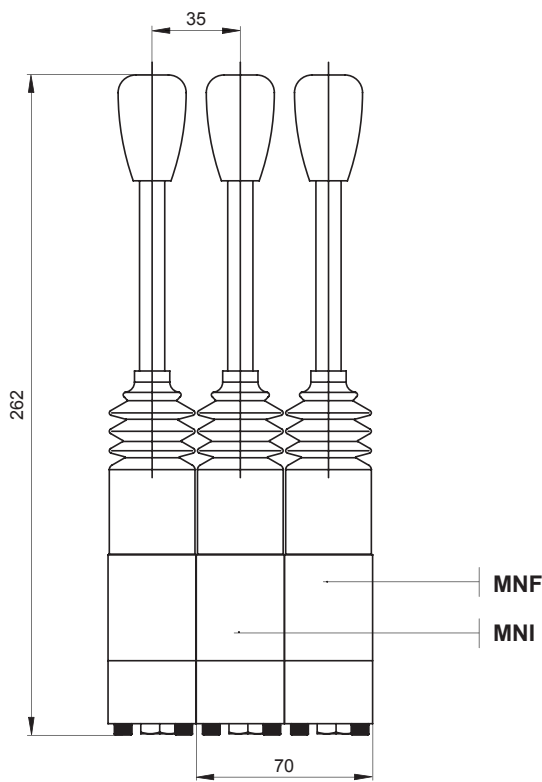
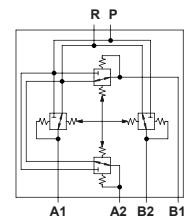
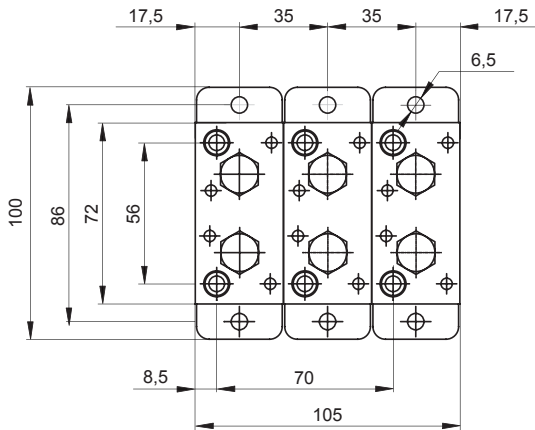
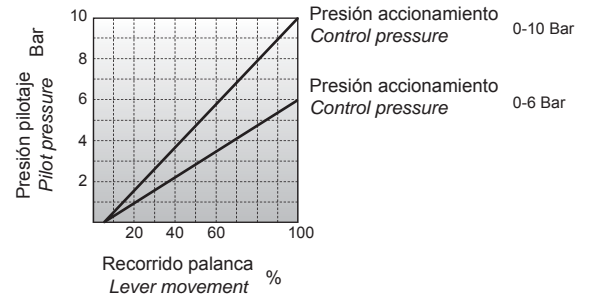

**Tipo**  
*Type* **MNC**

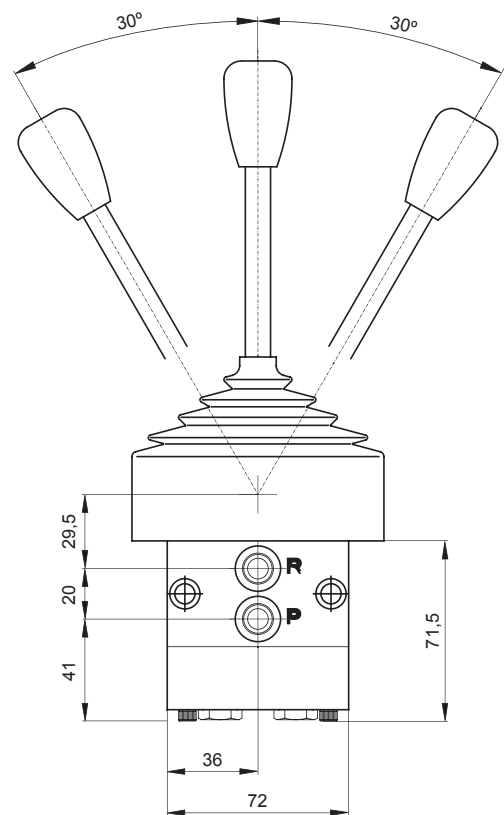

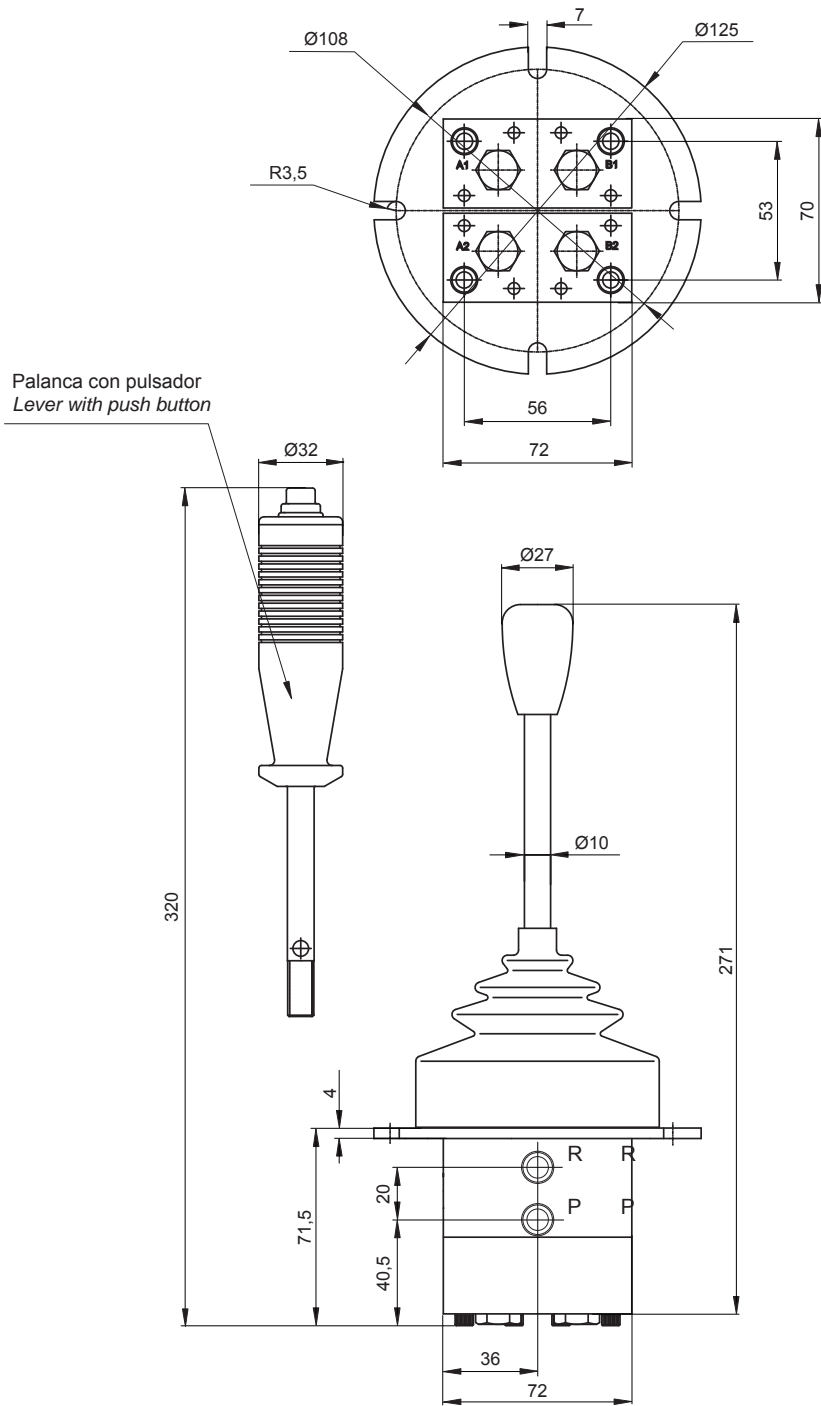

**Tipo** MNM  
*Type*

En los distribuidores donde se precise de un mando hidráulico, la corredera deberá ser sensibilizada y el accionamiento tipo 71.

Control valves requiring hydraulic control should be progressive spools and device type 71.

Curva presión accionamiento normal  
Pressure curve normal device

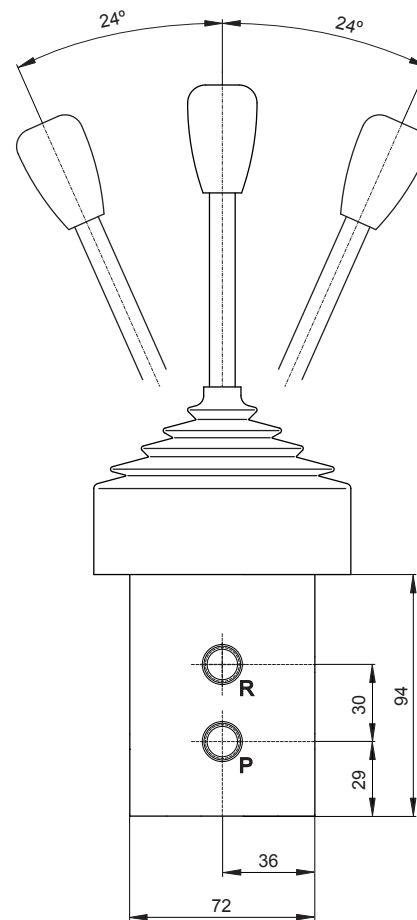
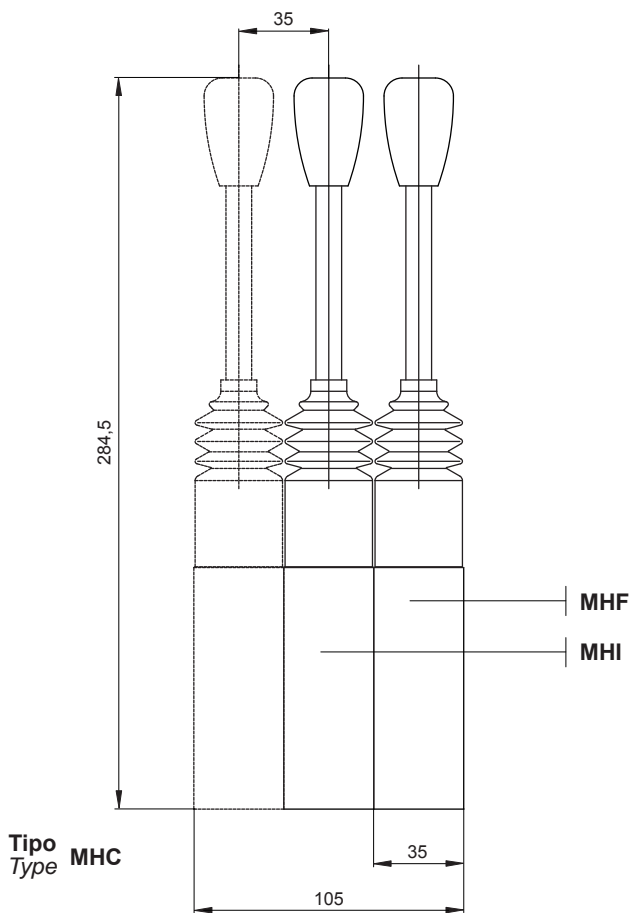
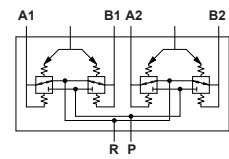
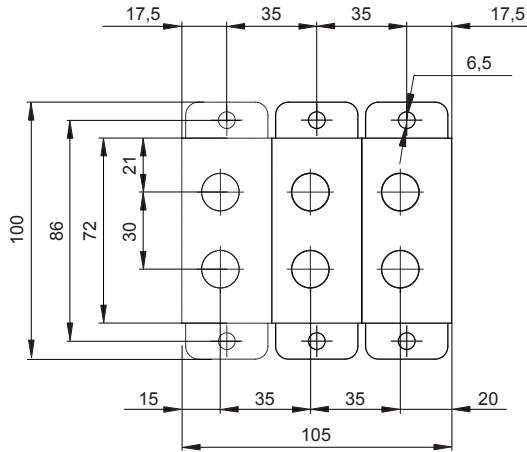
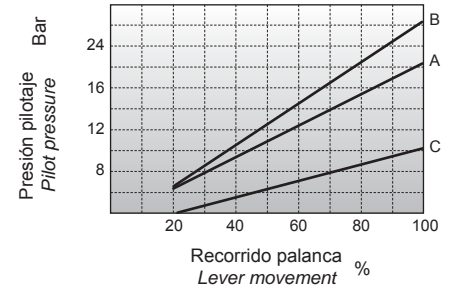

$\Delta p = Q$

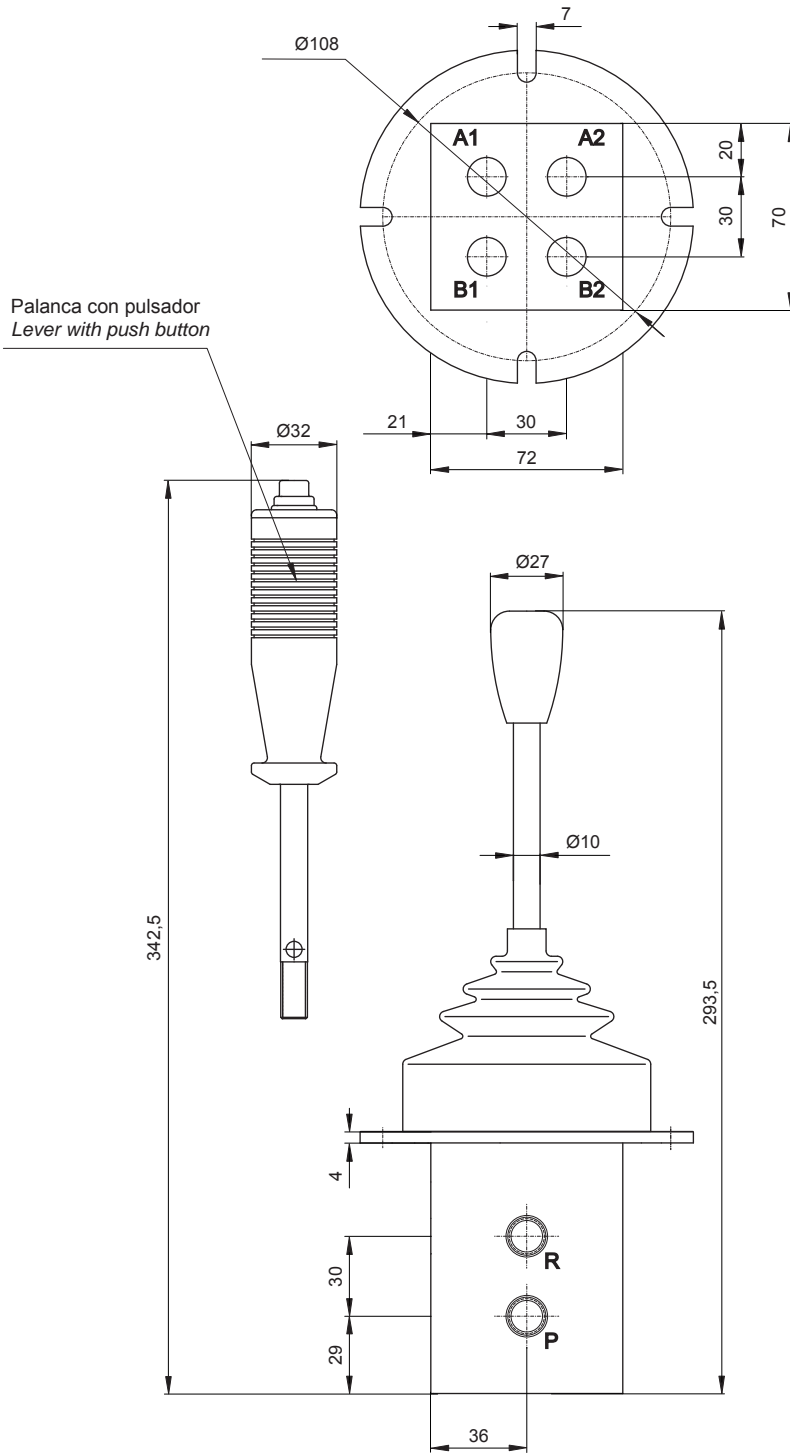
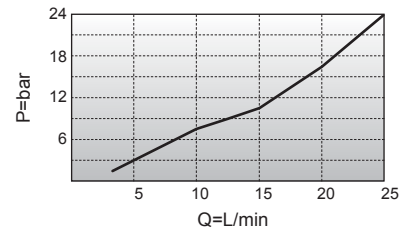

Palanca con pulsador  
Lever with push button

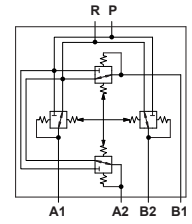

**Tipo**  
Type MHC



# **Pedro Roquet, s/a**

[www.pedro-roquet.com](http://www.pedro-roquet.com)

**Distribuidor / Agent:**