

LI200P0-Q25LM0-ELIUPN8X3-H1151

Endüktif lineer konum sensörü – IO-Link

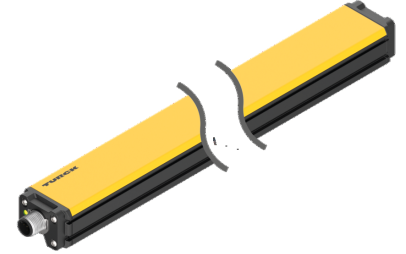
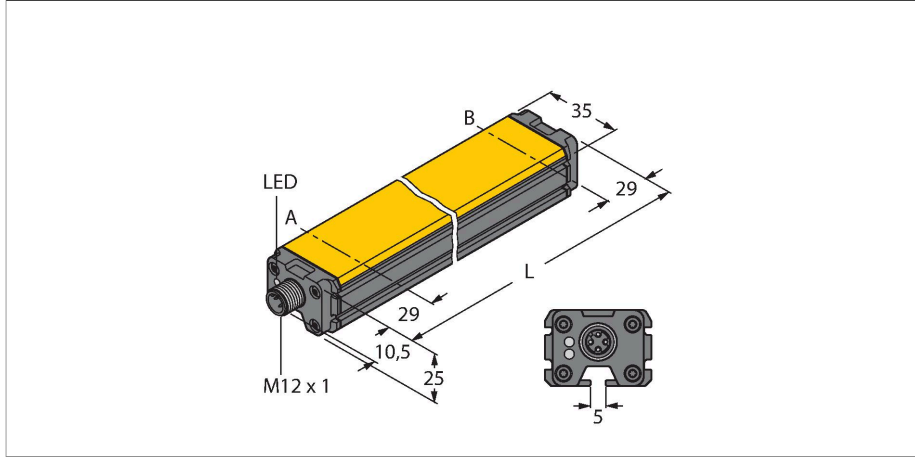

Teknik Veriler

| | |
|---|--|
| Tip | LI200P0-Q25LM0-ELIUPN8X3-H1151 |
| Tanit. no. | 1590604 |
| Ölçüm prensibi | Endüktif |
| Genel veriler | |
| Ölçüm aralığı | 200 mm |
| Çözünürlük | 0,003 mm/16 bit |
| Nominal mesafe | 1.5 mm |
| kör bölge a | 29 mm |
| kör bölge b | 29 mm |
| Tekrarlanabilirlik | ≤ 18 µm |
| Doğrusallık sapması | ≤ 0.1 % f.s. |
| Sıcaklık sapması | ≤ ± 0.003 % / K |
| Histerezis | uygulanmaz |
| Elektrik verileri | |
| Çalışma voltajı | 15...30 VDC |
| Kaçak dalgalanma | ≤ 10 % U _{ss} |
| Yalıtım test gerilimi | ≤ 0.5 kV |
| Kısa devre koruması | evet |
| Kablo kopması/Ters kutupsallık koruması | evet / Eksiksiz |
| İletişim protokolü | IO-Link |
| Çıkış işlevi | 5 pimli, NA/NK kontağı, PNP/NPN analog çıkış |
| Çıkış 1 | Anahtarlama çıkışı veya IO-Link modu |
| Çıkış 2 | Analog veya anahtarlama çıkışı |
| Gerilim çıkışı | 0...10 V |
| Akım çıkışı | 4...20 mA |
| | programmable via IO-Link |
| Yük direnci voltaj çıkışı | ≥ 4.7 kΩ |

Özellikler

- Dikdörtgen, alüminyum / plastik
- Çok yönlü montaj imkanları
- LED aracılığıyla gösterilen ölçüm aralığı
- Elektromanyetik enterferanstan etkilenmez
- Son derece kısa kör bölgeler
- Programlanabilir analog ölçüm aralığı
- 16 bit çözünürlük
- 15...30 VDC
- Analog çıkış, fabrika ayarı 0...10 V
- IO-Link/PACTware vasıtasıyla tüm fonksiyonlar programlanabilir
- 4 programlanabilir anahtarlama bölgesi
- Programlanabilir akım ve voltaj çıkış fonksiyonları
- NC / NO programlanabilir fonksiyonlar, NPN veya PNP versiyonu olarak mevcuttur
- Proses değeri 16 bit IO-Link telgraf
- M12 x 1 erkek, 5 pimli

Kablo bağlantı şeması

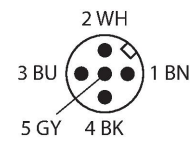
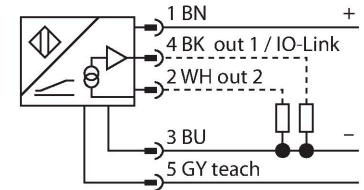

İşlevsel prensip

Endüktif açılı sensörlerinin ölçüm prensibi, konumlandırma elemanı ile sensörünü birbirine bağlayan salınım devresine dayanır.

Teknik Veriler

| | |
|----------------------------|--|
| Yük direnci akım çıkışı | ≤ 0.4 kΩ |
| Örnek hızı | 1000 Hz |
| Akım tüketimi | < 50 mA |
| IO-Link Özellikleri | V 1.0 |
| Parametrelendirme | FDT / DTM |
| İşlem verisi genişliği | 16 bit |
| Çerçeve tipi | 2,2 |
| SIDI GSDML'ye dahildir | Evet |
| Mekanik veriler | |
| Tasarım | Profil, Q25L |
| Boyutlar | 258 x 35 x 25 mm |
| Gövde malzemesi | Alüminyum/plastik, PA6-GF30, Anotlanmış |
| Aktif alan malzemesi | plastik, PA6-GF30 |
| Elektriksel bağlantı | Konektörler, M12 x 1 |
| Ortam koşulları | |
| Ortam sıcaklığı | -25...+70 °C |
| Titreşim direnci | 55 Hz (1 mm) |
| Darbe direnci | 30 g (11 ms) |
| IP Derecesi | IP67 |
| MTTF | 138 yılı SN 29500'e uygun (Ed. 99) 40 °C |
| Güç-açık göstergesi | |
| Measuring range display | çok fonksiyonlu LED, yeşil, sarı, sarı yanıp sönme |

Sağlanan çıkış sinyali, konumlandırma elemanının açısıyla orantılıdır. Dayanıklı sensörler, temas etmeden çalışma prensibi sayesinde aşınmaya uğramaz ve bakım gerektirmez. Geniş bir sıcaklık aralığındaki mükemmel tekrarlanabilirlikleri, çözünürlükleri ve doğrusalılıklarıyla kendilerini kanıtlarlar. Yenilikçi teknoloji sayesinde, elektromanyetik AC ve DC alanların ölçülen sinyal üzerinde hiçbir etkileri yoktur.

Montaj talimatları

Montaj talimatları/Açıklama

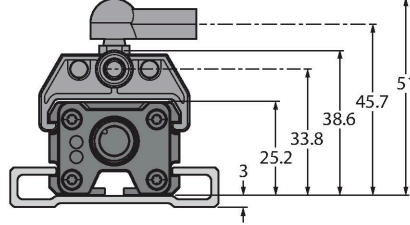
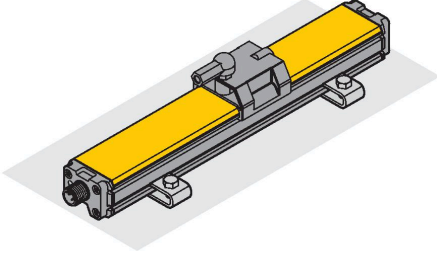

Geniş bir yelpazedeki aksesuarlar, çok farklı montaj imkanları sağlar. Salınım devresi bağlantısı temelindeki ölçüm prensibi sayesinde, lineer konum sensörünün, manyetize metal parçalara ve diğer enterferans alanlarına karşı bağışıklığı vardır.

LED'le görüntülenen ölçüm aralığı:
yeşil:

Konumlandırma elemanı ölçüm aralığındadır sarı:

Konumlandırma elemanı ölçüm aralığındadır, düşük sinyal kalitesi (örn. mesafe çok geniş) sarı yanıp sönme:

Konumlandırma elemanı ölçüm aralığının dışındadır

kapalı:

Konumlandırma elemanı, programlanan ölçüm aralığının dışındadır (yalnızca öğretilebilir versiyonlarda)

Öğretme modu

Öğretme adaptörü sayesinde, sadece bir düğmeye basarak ölçüm aralığının başlangıç ve bitiş değerleri ayarlanır. Ayrıca çıkış eğrisi tersine çevrilebilir.

Pin 5 ve pin 1 arasında 10 sn bağlantı köprüsü= fabrika ayarı

Pin 5 ve pin 3 arasında 10 sn bağlantı köprüsü= tersine çevrilmiş fabrika ayarı

Pin 5 ve pin 3 arasında 2 sn bağlantı köprüsü= ölçüm aralığı - başlangıç değeri

Pin 5 ve pin 1 arasında 2 sn bağlantı köprüsü= ölçüm aralığı - bitiş değeri

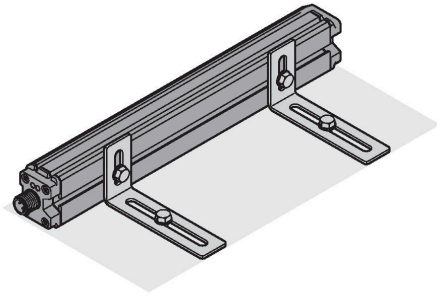

Aksesuarlar

P1-LI-Q25L

6901041

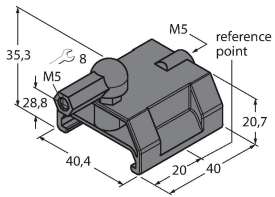

LI-Q25L lineer konum sensörleri için yönlendirmeli konumlandırma elemanı, sensör kanalına takılır

P2-LI-Q25L

6901042

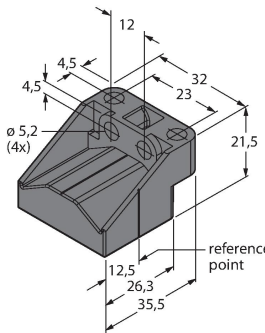

LI-Q25L lineer konum sensörleri için değişken konumlandırma elemanı; sensöre nominal mesafe 1,5 mm'dir; en fazla 5 mm'lik bir mesafede lineer konum sensörü ile eşleme ya da en fazla 4 mm'lik yanlış hizalama toleransı.

P3-LI-Q25L

6901044

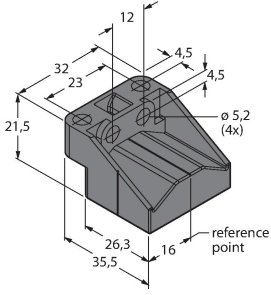

LI-Q25L lineer konum sensörleri için değişken konumlandırma elemanı; 90 derece sapmada çalışma; sensöre nominal mesafe 1,5 mm'dir; en fazla 5 mm'lik bir mesafede lineer konum sensörü ile eşleme; en fazla 4 mm'lik yanlış hizalama toleransı

P6-LI-Q25L

6901069

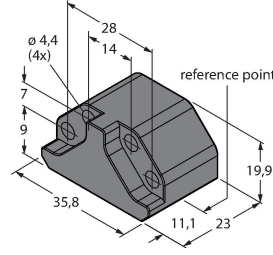

LI-Q25L lineer konum sensörleri için değişken konumlandırma elemanı; sensöre nominal mesafe 1,5 mm'dir; en fazla 5 mm'lik bir mesafede lineer konum sensörü ile eşleme ya da en fazla 4 mm'lik yanlış hizalama toleransı.

P7-LI-Q25L

6901087

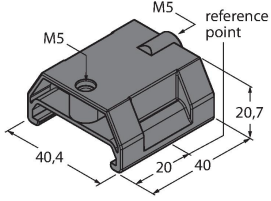

Bilyalı mafsalı bulunmayan LI-Q25L lineer konum sensörleri için yönlendirmeli konumlandırma elemanı

M1-Q25L

6901045

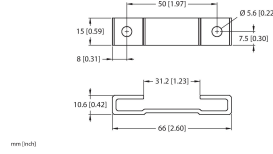

LI-Q25L lineer konum sensörleri için montaj ayağı; malzeme: alüminyum; her pakette 2 parça

M2-Q25L

6901046

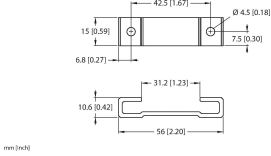

LI-Q25L lineer konum sensörleri için montaj ayağı; malzeme: alüminyum; her pakette 2 parça

M4-Q25L

6901048

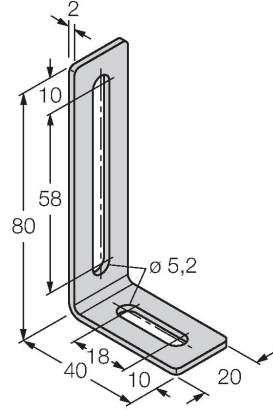

LI-Q25L lineer konum sensörleri için montaj braketini ve kayıcı blok; malzeme: Paslanmaz çelik; her pakette 2 parça

MN-M4-Q25

6901025

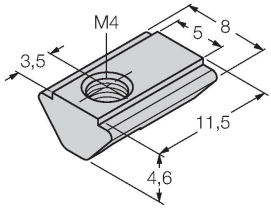

LI-Q25L arka taraf profili için M4 dişli kayıcı blok; malzeme: galvanizli çelik; her pakette 10 parça

AB-M5

6901057

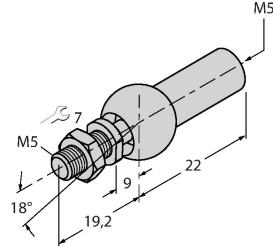

Yönlendirmeli Konumlandırma Elemanı için Eksenel Mafsals

ABVA-M5

6901058

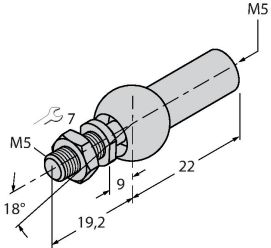

Axial joint for guided positioning element, stainless steel

RBVA-M5

6901059

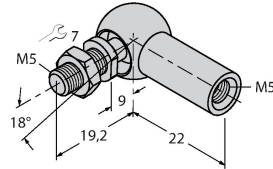

Angle joint for guided positioning element, stainless steel

Aksesuarlar

| Ölçekli çizim | Tip | Tanit. no. | |
|---------------|----------------|------------|---|
| | USB-2-IOL-0002 | 6825482 | Entegre USB bağlantı noktalı IO-Link Master |

